

# IONIQ Hybrid

Uputstvo za upotrebu vozila

## Hibridni sistem - pregled

HEV (Hibridno električno vozilo) sistem .....	H-2	Vožnja hibridnog/plug-in hibridnog vozila.....	H-29
Hibridno vozilo .....	H-2	Pokretanje vozila ... ..	H-29
Plug-in Hibrid .....	H-3	Posebne karakteristike.....	H-30
Tipovi napajanja.....	H-4	Merač hibridnog sistema .....	H-32
Informacije o napajanju.....	H-4	Plug-in Hibrid Mod (Plug-in hibridno vozilo) .....	H-34
Vreme napajanja.....	H-4	Čuvar pomoćne baterije + (Plug-in hibridno vozilo)..	H-35
Status napajanja.....	H-5	Lampice i indikatori upozorenja.....	H-37
Napajanje Plug-in Hibridnog Vozila.....	H-4	Poruke upozorenja na LCD-u.....	H-38
Planirano napajanje .....	H-6	Protok energije .....	H-47
Konektor za napajanje AUTO/ LOCK Mod.....	H-7	Bezbednosne mere opreza za hibridni sistem..	H-51
Mere opreza kod napajanja.....	H-8	Bezbednosne mere opreza za delove hibrida ..	H-51
Napajanje naizmničnom strujom.....	H-10	Servisni utikač .....	H-54
Napajanje jednosmernom strujom .....	H-16	Rashladna cev baterije hibrida.....	H-55
Mere koje treba preduzeti kada se napajanje naglo prekine	H-28	U slučaju nezgode .....	H-56
		Kada se hibridno vozilo ugasi .....	H-57

## HEV (HIBRIDNO ELEKTRIČNO VOZILO) SISTEM

HYUNDAI Hibridno Električno Vozilo (HEV) koristi i benzinski motor i pogonski elektromotor za pokretanje. Elektromotor pokreće HEV visokonaponska baterija od 270V.

U zavisnosti od uslova na putu, HEV kompjuter selektivno bira između benzinskog motora i elektromotora ili radi sa oba motora istovremeno. Ušteda goriva se povećava kada motor radi u praznom hodu ili kada vozilo radi elektromotorom sa HEV baterijom.

HEV baterija se mora održavati da bi se ponašala kao generator, čak i kada motor radi u praznom hodu. Punjenje će se vršiti i kod usporavanja ili uz pomoć regenerativnog kočenja.

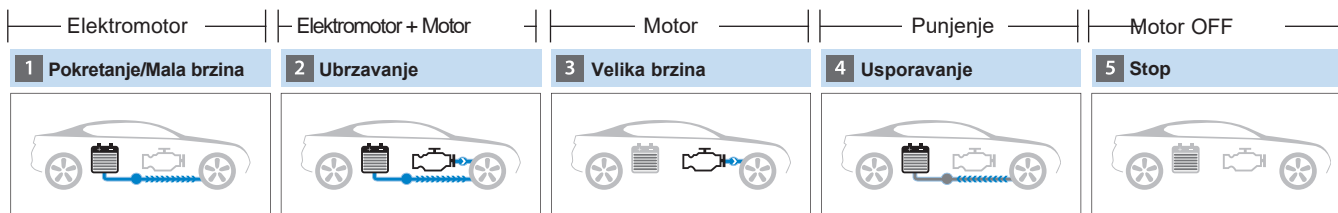

OAE056066

## Plug-in Hibrid

HYUNDAI Plug-in Hibridno Električno vozilo (PHEV) poseduje karakteristike i konvencionalnog hibridnog električnog vozila i potpuno električnog vozila.

Kada koristite konvencionalno hibridno električno vozilo HEV kompjuter selektivno radi između motora i elektromotora ili čak sa oba istovremeno.

Kada radi u modu električnog vozila, vozilo se kreće samo pomoću elektro motora određenu razdaljinu dok hibridna baterija ne postane prazna. Razdaljina vožnje u EV modu zavisi od uslova na putu i stila vožnje korisnika vozila. Agresivni manevri u vožnji ponekad mogu privremeno onemogućiti rad motora punom snagom.

Hibridna baterija se može napuniti u potpunosti povezivanjem utikača na eksterni izvor električne energije.

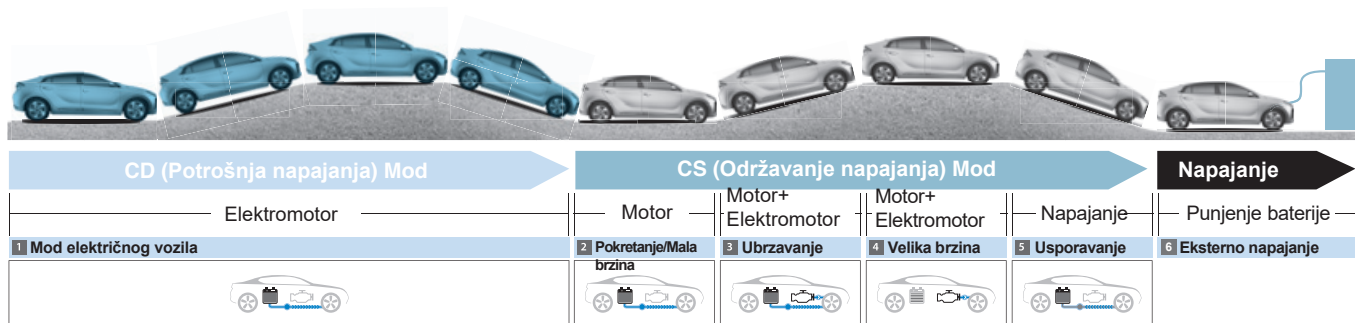

OAEPH057200L



## NAPAJANJE PLUG-IN HIBRIDNOG VOZILA

### Informacije o napajanju

- **Napajanje naizmjeničnom strujom :**  
Plug-in hibridno vozilo se puni priključivanjem utikača u utikač naizmjenične struje instaliran u vašem domu ili na javnoj stanici za napajanje. (Za više detalja pogledajte poglavlje 'Naizmjenično napajanje'.)
- **Napajanje jednosmernom strujom :**  
Plug-in hibridno vozilo se može puniti i pomoću struje u domaćinstvu. Električna utičnica u domaćinstvu mora biti u skladu sa propisima i mora se bezbedno prilagoditi oznakama za Napon/ Struju (Ampere)/Snagu (Vate) koje su specificirane na punjaču.





### Vreme napajanja

- **Napajanje naizmjeničnom strujom :**  
Traje otprilike 2 sata i 15 minuta pri sobnoj temperaturi. (Može se napuniti do 100 %)

#### **i** Informacije

U zavisnosti od stanja i trajanja visokonaponske baterije, specifikacije punjača i spoljne temperature, vreme za punjenje visokonaponske baterije može varirati.

### Tipovi napajanja

Kategorija	Dovod za napajanje(Vozilo)	Konektor za napajanje	Utičnica za napajanje	Kako puniti	Vreme napajanja
Napajanje naizmjeničnom strujom	 OAEEQ016020	 OLFP0Q5006K	 OLFP0Q5007K	Koristite punjač naizmjenične struje instaliran u kućama ili javnim stanicama za napajanje.	Otprilike 2 sata i 15 minuta (za potpuno punjenje, 100 %)
Napajanje jednosmernom strujom	 OAEEQ016020	 OLFP0Q5006K	 OAEEQ016024	Koristite struju u domaćinstvu.	Za punjenje kod kuće Molimo vas da zapamtite da je napajanje jednosmernom strujom sporije od napajanja naizmjeničnom strujom.

- U zavisnosti od stanja i trajanja visokonaponske baterije, specifikacije punjača i spoljne temperature, vreme za punjenje visokonaponske baterije može varirati.
- Prava slika punjača i načina napajanja se može razlikovati u zavisnosti od proizvođača punjača.

## Status napajanja



Kada punite visokonaponsku bateriju nivo punjenja se može proveriti i van vozila.

Rad lampice indikatora napajanja			Detalji	
(1)	(2)	(3)		
○ (OFF)	○ (OFF)	○ (OFF)	Nije napunjena	
Trepće	○ (OFF)	○ (OFF)	Punjenje	0~33
● (ON)	Trepće	○ (OFF)		34~66
● (ON)	● (ON)	Trepće		67~99
● (ON)	● (ON)	● (ON)	Potpuno napunjena (100 %) (isključuje se za 5 sekundi)	
Trepće	Trepće	Trepće	Greška tokom punjenja	
○ (OFF)	○ (OFF)	Trepće	Punjenje pomoćne baterije od 12 V (Čuvar pomoćne baterije +)	
○ (OFF)	Trepće	○ (OFF)	- Rezervno punjenje radi (isključuje se nakon 3 minuta) - Punjenje je privremeno prekinuto (na pr. prekid napajanja)	

## NAPAJANJE PLUG-IN HIBRIDNOG VOZILA (NASTAVAK)

### Planirano punjenje (opciono)

- Možete podesiti planirano punjenje za vaše vozilo pomoću infotejmnog sistema ili aplikacije BlueLink. Pogledajte uputstvo za infotejmnog sistem ili uputstvo za BlueLink za detaljnije informacije o podešavanju planiranog punjenja.
- Planirano punjenje se može jedino izvršiti kada koristite punjač za napajanje naizmjeničnom strujom ili prenosivi punjač (ICCB: In-Cable Control Box).



- Kada je planirano punjenje podešeno i kada je punjač za naizmjeničnu struju ili prenosivi punjač (ICCB: In-Cable Control Box) povezan na napajanje, indikator lampica u sredini trepće (3 minuta) da pokaže da je planirano punjenje podešeno.
- Kada je planirano punjenje podešeno, punjenje ne počinje odmah kad se poveže punjač za naizmjeničnu struju ili prenosivi punjač (ICCB: In-Cable Control Box). Kada je potrebno momentalno punjenje upotrebite infotejmnog sistem da deaktivirate podešavanja planiranog punjenja ili pritisnete dugme (OFF) za deaktivaciju planiranog punjenja.

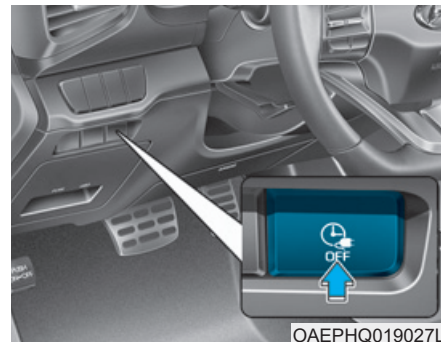

- Ako pritisnete dugme za deaktivaciju planiranog punjenja (OFF) da biste momentalno napunili bateriju, punjenje mora da počne 3 minuta nakon povezivanja kabla za napajanje. Kada pritisnete dugme za deaktivaciju planiranog punjenja (OFF) radi momentalnog punjenja, podešavanja planiranog punjenja nisu u potpunosti deaktivirana. Ako vam je potrebna potpuna deaktivacija podešavanja planiranog punjenja upotrebite infotejmnog sistem da finalizirate deaktivaciju.

Pogledajte "Napajanje naizmjeničnom strujom (Stanica) ili Napajanje jednosmernom strujom" za više detalja o povezivanju punjača za naizmjeničnu struju i prenosivog punjača (ICCB: In-Cable Control Box).

## Konektor za napajanje AUTO/LOCK Mod

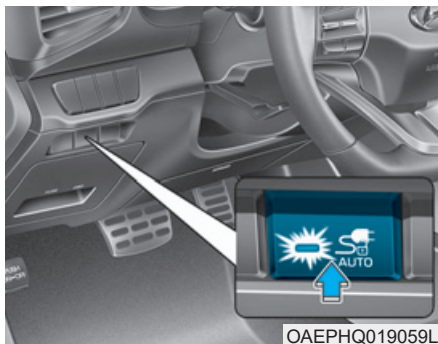

OAEPHQ019059L

Možete izabrati kada će konektor za napajanje biti otključan ili zaključan u utičnici za napajanje.

Pritisnite  dugme za prebacivanja između AUTO moda i LOCK moda.

## Kada je konektor za napajanje zaključan

	LOCK	AUTO
Pre punjenja	O	X
Za vreme punjenja	O	O
Završeno punjenje	O	X

- LOCK mod (indikator dugmeta isključen) : Konektor se zaključava kada je konektor napajanja utaknut u utičnicu za napajanje. Konektor je zaključan dok vozač ne otključa sva vrata. Ovaj mod se može koristiti da bi se sprečila krađa kabla za napajanje.
  - Ako je konektor za napajanje otključan kada su sva vrata otključana, ali kabl za napajanje nije diskonektovan u roku od 15 sekundi, konektor će automatski biti ponovo zaključan.
  - Ako je konektor za napajanje otključan kada su sva vrata otključana, ali su sva vrata ponovo zaključana, konektor će momentalno biti ponovo zaključan.

- AUTO mod (indikator dugmeta uključen) : Konektor se zaključava kada punjenje počne. Konektor se otključava kada se punjenje završi. Ovaj mod se može koristiti kada punite na javnoj stanici za punjenje.

## NAPAJANJE PLUG-IN HIBRIDNOG VOZILA (NASTAVAK)

### Mere opreza kod punjenja

- Punjač za naizmjeničnu struju



Izgled pravog punjača i metode punjenja se mogu razlikovati u zavisnosti od proizvođača punjača.

### ⚠ UPOZORENJE

- Elektromagnetni talasi koji nastaju iz punjača mogu ozbiljno uticati na medicinske električne uređaje kao što je ugrađeni pejsmejkeri. Kada koristite medicinske električne uređaje, ugrađeni pejsmejker, proverite sa medicinskim osobljem ili proizvođačem da li će punjenje vašeg električnog vozila uticati na rad medicinskih električnih uređaja, poput ugrađenog pejsmejкера.
- Proverite da da nema vode ili prašine na konektoru kabla za napajanje i utikača pre povezivanja punjača na utičnicu za napajanje. Povezivanje dok su voda ili prašina na konektoru kabla za napajanje i utikaču mogu uzrokovati požar ili strujni udar.

### ⚠ UPOZORENJE

- Budite oprezni i pazite da ne dodirnete konektor za napajanje, utikač za punjenje i utičnicu za punjenje kada povezujete kabl na punjač i utičnicu za napajanje na vozilu.
- Poštujte sledeće kako biste sprečili strujni udar kada punitе:
  - Koristite vodootporni punjač. Pazite kada dodirujete konektor za napajanje i utikač za punjenje mokrim rukama ili kad stojite u vodi ili snegu dok povezujete kabl za napajanje.
  - Budite oprezni kada seva.
  - Budite oprezni kada su konektor za napajanje i utikač vlažni ili mokri.

## UPOZORENJE

- **Momentalno prekinite punjenje kada primetite neuobičajne simptome (smrad, dim).**
- **Zamenite kabl za napajanje ako je omotač kabla oštećen da biste sprečili strujni udar.**
- **Kada povezujete ili uklanjate kabl za napajanje, proverite da držite dršku konektora za napajanje i utikač za punjenje. Ako izvučete samo kabl (bez upotrebe drške) unutrašnje žice se mogu diskonektovati ili oštetiti. To može izazvati ili dovesti do strujnog udara ili požara.**

## OPREZ

- **Uvek držite i čuvajte konektor za napajanje i utikač za punjenje u suvom i čistom stanju. Uverite se da se kabl za napajanje nalazi na mestu na kom nema vode ili vlage.**
- **Vodite računa da koristite predviđen punjač za punjenje električnog vozila. Upotreba bilo kog drugog punjača može uzrokovati kvar.**
- **Pre punjenja baterije ugasite vozilo.**
- **Kada je vozilo isključeno tokom punjenja, ventilator za hlađenje u prostoru motora može automatski da radi. Ne dirajte ventilator za hlađenje za vreme punjenja.**
- **Pazite da ne ispustite konektor za napajanje. Konektor za napajanje se može oštetiti.**

## NAPAJANJE PLUG-IN HIBRIDNOG VOZILA (NASTAVAK)

### Napajanje dvosmernom strujom

- Punjač za dvosmernu struju



Izgled pravog punjača i metode punjenja se mogu razlikovati u zavisnosti od proizvođača punjača.

### Kako povezati punjač dvosmerne struje

1. Pritisnite papučicu kočnice i aktivirajte parkirnu kočnicu.
2. Ugasite sve prekidače, prebacite u P (Parkiranje) i ugasi vozilo.

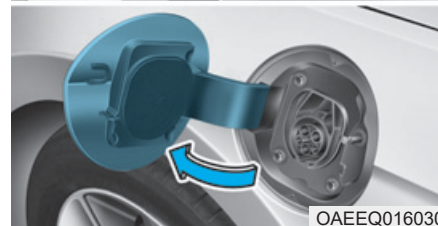

3. Pritisnite sredinu ivice vrata za napajanje da otvorite vrata za napajanje.

### **i** Informacija

Vrata za punjenje se otvaraju samo kada su vrata otključana.

4. Proverite da li ima prašine na konektoru za napajanje i utičnici za napajanje.



5. Držite dršku konektora za napajanje i povežite je na utičnicu za napajanje naizmeničnom strujom na vozilu. Utaknite konektor dok ne čujete "klik". Ako konektor za napajanje i terminal za napajanje nisu pravilno konektovani, to može uzrokovati požar.

### **i** Informacija

**Konektor za napajanje AUTO/LOCK mod**

Konektor za napajanje je zaključan u utičnici u različitom periodu u skladu sa odabranim režimom.

- **LOCK mod:** Konektor se zaključava kada je konektor za napajanje utaknut u utičnicu za napajanje.
- **AUTO mod :** Konektor se zaključava kad punjenje počne.

**Za više detalja pogledajte "Konektor za napajanje AUTO/ LOCK Mod" u ovom poglavlju.**

- Punjač za naizmeničnu struju



OLFP0Q5007K

6. Povežite utikač za napajanje na električnu utičnicu naizmenične struje na stanici da biste započeli s punjenjem.



## NAPAJANJE PLUG-IN HIBRIDNOG VOZILA (NASTAVAK)

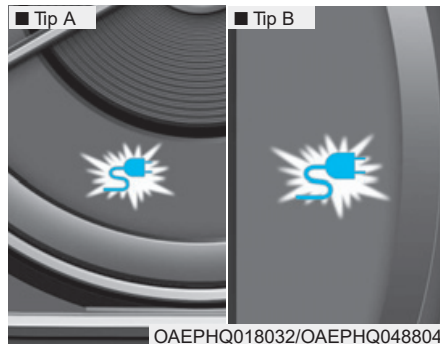

7. Proverite da li je lampica indikatora napajanja visokonaponske baterije na instrument tabli upaljena. Kada je indikator lampica ugašena punjenje se ne vrši.

Kada konektor za napajanje i utikač za napajanje nisu pravilno povezani, ponovo povežite kabl za napajanje.

### **i** Informacija

- Čak i kada je punjenje moguće sa kontakt bravom u položaju ON/START, radi vaše bezbednosti započnite punjenje kada je kontakt brava u položaju LOCK/OFF i kada je menjač prebačen u P (Parkiranje). Nakon što je punjenje započelo možete upotrebljavati električne komponente, kao što je radio, postavljanjem kontakt brave u ACC ili ON položaj.
- Tokom napajanja naizmeničnom strujom, radio prijem može biti loš.
- Pomeranjem ručice menjača iz P (Parkiranje) u R (Rikverc)/N (Neutralan)/D (Vožnja) zaustavlja se proces punjenja. Za ponovno pokretanje procesa punjenja pomerite ručicu menjača u P (Parkiranje), postavite kontakt bravu u LOCK/OFF položaj i diskonektujte kabl za napajanje. Zatim povežite kabl za napajanje.



8. Nakon što je punjenje počelo predviđeno vreme punjenja se prikazuje na instrument tabli oko 1 minut.

Ako otvorite vozačeva vrata za vreme punjenja predviđeno vreme punjenja se takođe prikazuje na instrument tabli oko 1 minut.

Kada je podešeno planirano punjenje predviđeno vreme punjenja se prikazuje kao "--".

### **i** Informacija

U zavisnosti od stanja i trajanja visokonaponske baterije, specifikacije punjača i spoljne temperature, vreme za punjenje visokonaponske baterije može varirati.

## Provera statusa napajanja



OAEQ016025

Kada punite visokonaponsku bateriju, nivo napunjenosti se može proveriti van vozila.

Rad lampice indikatora napajanja			Detalji	
(1)	(2)	(3)		
○ (OFF)	○ (OFF)	○ (OFF)	Nije napunjena	
Trepće	○ (OFF)	○ (OFF)	Punjenje	0~33
● (ON)	Trepće	○ (OFF)		34~66
● (ON)	● (ON)	Trepće		67~99
● (ON)	● (ON)	● (ON)	Potpuno napunjena (100 ) (gasi se za 5 sekundi)	
Trepće	Trepće	Trepće	Greška prilikom punjenja	
○ (OFF)	○ (OFF)	Trepće	Punjenje pomoćne baterije od 12 V (Čuvar pomoćne baterije +)	
○ (OFF)	Trepće	○ (OFF)	- Rezervno punjenje radi (gasi se nakon 3 minuta) - Punjenje je privremeno prekinuto (na pr. kvar u napajanju)	

## NAPAJANJE PLUG-IN HIBRIDNOG VOZILA (NASTAVAK)

### Kako da diskonektujete punjač naizmjenične struje

- Punjač naizmjenične struje



OLFP0Q5007K

1. Kada je punjenje završeno uklonite utikač za punjenje iz električne utičnice na stanici za punjenje naizmjeničnom strujom.

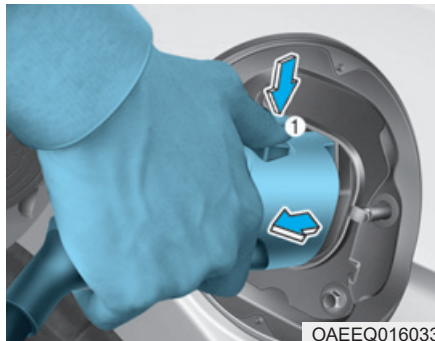

2. Držite dršku konektora za punjenje i izvucite je dok pritisnete dugme za otpuštanje (1).

### **i** Informacija

Da bi se sprečila krađa kabla za punjenje, konektor za punjenje se ne može diskonektovati iz ulaza napajanja kada su sva vrata zaključana. Otključajte sva vrata da biste diskonektovali konektor za punjenje iz ulaza napajanja.

Međutim, kada je vozilo u AUTO modu konektora za punjenje, konektor za punjenje se automatski otključava iz ulaza napajanja kada je punjenje završeno.

Za više informacija pogledajte “AUTO/ LOCK Mod konektora za punjenje” u ovom poglavlju.

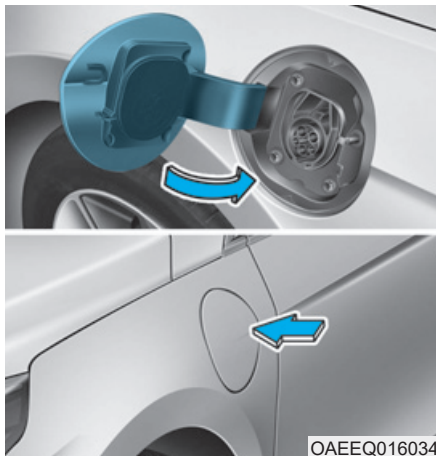

3. Uvek obratite pažnju i dobro zatvorite vrata otvora za punjenje.

### **Otključavanje konektora za punjenje u hitnim slučajevima**

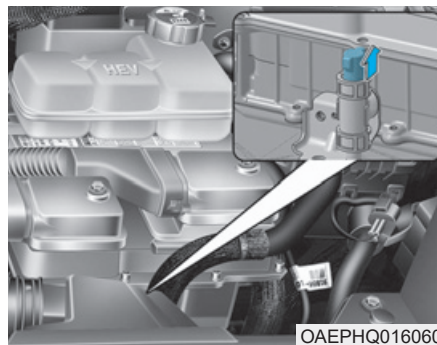

Kada se konektor za punjenje ne diskonektuje zbog pražnjenja baterije i kvara električne instalacije, otvorite poklopac motora i lagano povucite kabl za hitne slučajeve. Konektor za punjenje će se onda diskonektovati.

## NAPAJANJE PLUG-IN HIBRIDNOG VOZILA (NASTAVAK)

### Napajanje jednosmernom strujom *Kako da podesite nivo punjenja prenosnog punjača*

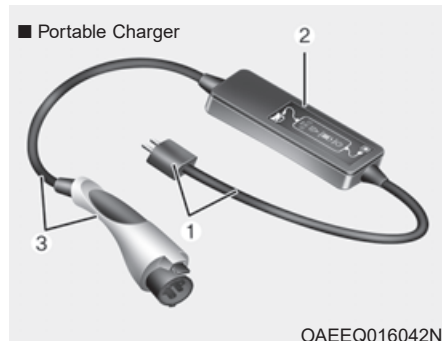

- (1) Kod i utikač (Kodirani set)
- (2) Kontrolna kutija
- (3) Kabl za punjenje i konektor za punjenje

Napajanje jednosmernom strujom se može koristiti kada napajanje naizmjeničnom strujom nije dostupno koristeći struju u domaćinstvu.

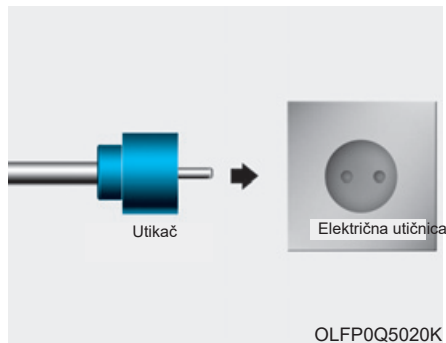

1. Proverite nominalnu struju električne utičnice pre povezivanja utikača u utičnicu.
2. Povežite utikač na električnu utičnicu za domaćinstvo.
3. Proverite ekran na kontrolnoj kutiji.

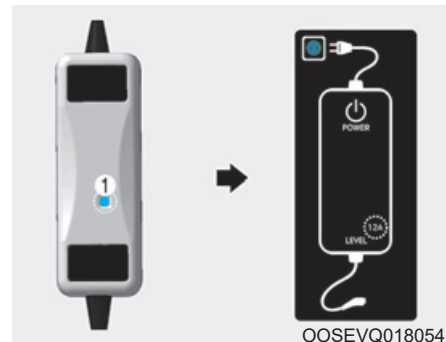

4. Pritisnite dugme (1) na poleđini kontrolne kutije duže od 1 sekunde da biste prilagodili nivo punjenja. (Pogledajte tip kabla za punjenje i primer za podešavanje nivoa punjenja).
5. Ekran na kontrolnoj kutiji se menja od 8A i 10A na 12A svaki put kada pritisnete dugme (1).
6. Kada je podešavanje nivoa punjenja završeno, započnite punjenje u skladu sa procedurom napajanja jednosmernom strujom.

\* Primer za podešavanje ICCB nivoa punjenja (Primer služi samo kao preporuka i može varirati zavisno od spoljnog okruženja.)

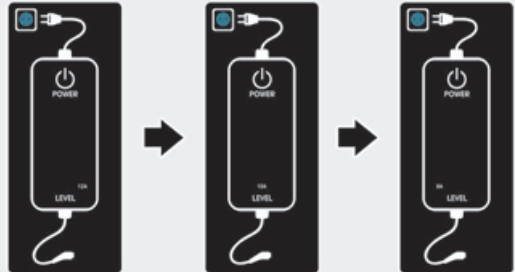
Struja iz utičnice	ICCB nivo punjenja	Ekran kontrolne kutije
14-16A	12A	
13-12A	10A	
11-10A	8A	
9-8A	6A	

OOSEVQ018055

### **Kako da konektujete prenosni punjač (ICCB: In- able ontrol Bo )**

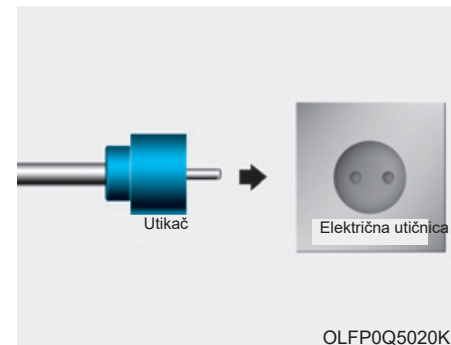

1. Povežite utikač na električnu utičnicu u domaćinstvu.

## NAPAJANJE PLUG-IN HIBRIDNOG VOZILA (NASTAVAK)

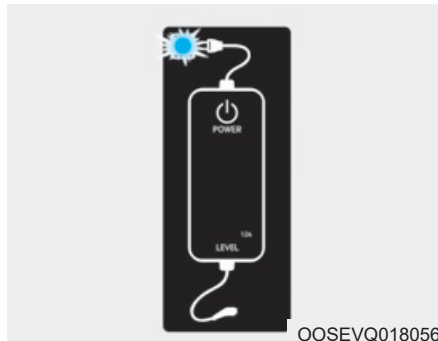

2. Proverite da li lampica (zelena) svetli na kontrolnoj kutiji.
3. Pritisnite papučicu kočnice i aktivirajte parkirnu kočnicu.
4. Ugasite sve prekidače, pomerite menjač u P (parkiranje) i ugascite vozilo.

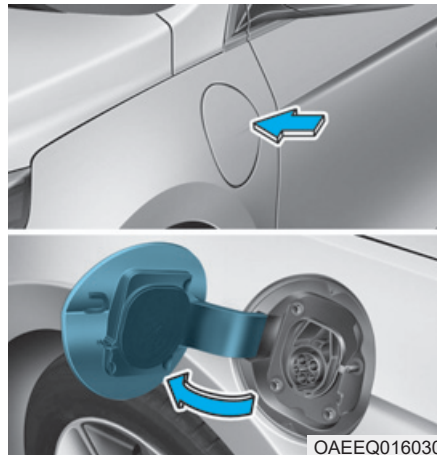

5. Pritisnite centar ivice vrata za punjenje da biste ih otvorili.

### **i** Informacija

**Vrata za punjenje se otvaraju samo kada su vrata otključana.**

6. Proverite da li ima prašine na konektoru za punjenje i otvoru za punjenje.



7. Držite dršku konektora za punjenje i povežite ga na utičnicu za napajanje naizmjeničnom strujom. Pritisnite konektor dok ne čujete "klik". Ako konektor za punjenje i terminal za punjenje nisu ispravno povezani, to može izazvati požar.

## **i** Informacija

### **AUTO/LOCK mod konektora za punjenje**

Konektor za punjenje je zaključan u ulazu za napajanje u različitom periodu u skladu sa modom koji je izabran.

- **LOCK mod** : Konektor se zaključava kada je konektor za punjenje utaknut u ulaz za napajanje.
- **AUTO mod** : Konektor se zaključava kada punjenje počne. Za više informacija pogledajte **AUTO/ LOCK Mod konektora za punjenje** u ovom poglavlju.



“ 8. Punjenje automatski počinje. (lampica punjenja trepće).”

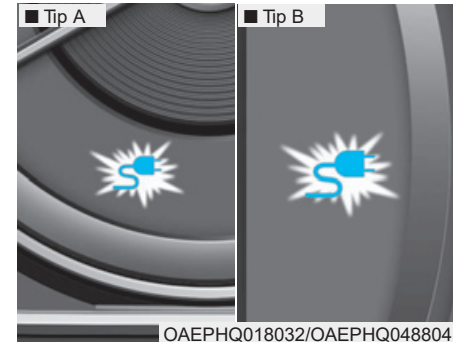

9. Proverite da li je lampica indikatora punjenja visokonaponske baterije na instrument tabli upaljeno. Punjenje se ne vrši kada je lampica indikatora punjenja ugašena.

Kada konektor punjenja nije ispravno povezan, povežite ponovo kabl za punjenje da biste punili ponovo.



## NAPAJANJE PLUG-IN HIBRIDNOG VOZILA (NASTAVAK)

### **i** Informacija

- Čak i kada je punjenje moguće sa kontakt bravom u položaju ON/START, radi vaše bezbednosti započnite punjenje kada je kontakt brava u položaju LOCK/OFF i kada je menjač prebačen u P (Parkiranje). Nakon što je punjenje započelo možete upotrebljavati električne uređaje, kao što je radio, postavljanjem kontakt brave u ACC ili ON položaj.
- Pomeranjem ručice menjača iz P (Parkiranje) u R (Rikverc)/N (Neutralan)/D (Vožnja) zaustavlja se proces punjenja.  
Za ponovno pokretanje procesa punjenja pomerite ručicu menjača u P (Parkiranje), postavite kontakt bravu u LOCK/OFF položaj i diskonektujte kabl za napajanje. Zatim povežite kabl za napajanje.

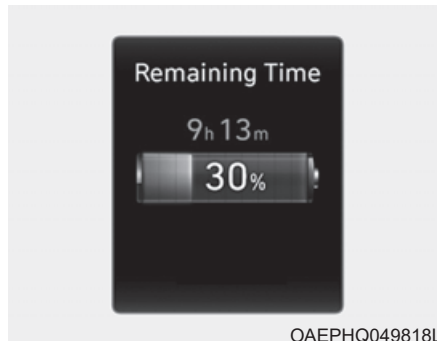

OAEPHQ049818L

### **i** Informacija

U zavisnosti od stanja i trajanja visokonaponske baterije, specifikacije punjača i spoljne temperature, vreme punjenja visokonaponske baterije može varirati.

10. Nakon što je punjenje počelo predviđeno vreme punjenja se prikazuje na instrument tabli oko 1 minut. Ako otvorite vozačeva vrata za vreme punjenja predviđeno vreme punjenja se takođe prikazuje na instrument tabli oko 1 minut.

Kada je podešeno planirano punjenje predviđeno vreme punjenja se prikazuje kao "--" .

## Provera statusa napajanja













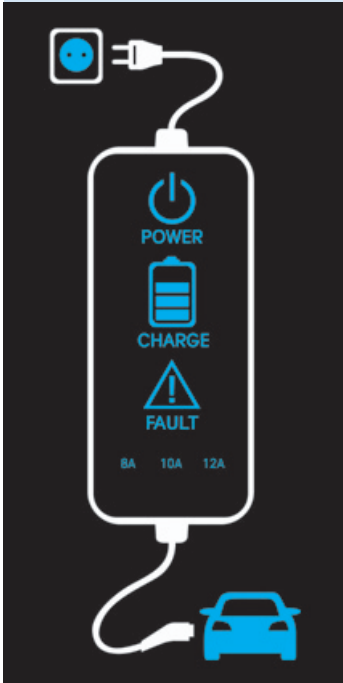

OAEQ016025

Kada punite visokonaponsku bateriju, nivo napunjenosti se može proveriti van vozila.





Rad lampice indikatora napajanja			Detalji	
(1)	(2)	(3)		
○ (OFF)	○ (OFF)	○ (OFF)	Nije napunjena	
Trepće	○ (OFF)	○ (OFF)	Punjenje	0~33
● (ON)	Trepće	○ (OFF)		34~66
● (ON)	● (ON)	Trepće		67~99
● (ON)	● (ON)	● (ON)	Potpuno napunjena (100 ) (gasi se za 5 sekundi)	
Trepće	Trepće	Trepće	Greška tokom punjenja	
○ (OFF)	○ (OFF)	Trepće	Punjenje pomoćne baterije od 12 V (Čuvar pomoćne baterije+)	
○ (OFF)	Trepće	○ (OFF)	- Rezervno punjenje radi (gasi se nakon 3 minuta) - Punjenje je privremeno prekinuto (na pr. kvar u napajanju)	

## NAPAJANJE PLUG-IN HIBRIDNOG VOZILA (NASTAVAK)

### Lampica indikatora statusa napajanja za prenosni punjač





Kontrolna kutija	Indikator	Detalji				
	UTIKAČ	 (Zeleno)	On : Uključivanje Trepće : Kvar temperaturnog senzora utikača			
		 (Crveno)	On : Zaštita utikača od visoke temperature Trepće : Upozorenje na visoku temperaturu utikača			
	NAPAJANJE		On : Uključivanje			
	PUNJENJE		Trepće : Punjenje je u režimu uštede energije, samo indikator CHARGE (PUNJENJE) je osvetljen.			
	GREŠKA		Trepće : Punjenje prekinuto			
	NIVO NAPUNJENOSTI		Tip A	Tip B	Tip C	Struja punjenja se menja (3 nivoa) svaki put kad se dugme (1) pritisne na  * Back of the control box  1 sekundu sa punjačem utaknutim u električnu utičnicu koja nije utičnica vozila.
			12 A	10 A	8 A	
			10 A	8 A	7 A	
	VOZILO	 (Zeleno)	Konektor za punjenje utaknut			
		 (Plavo)	Punjenje			
 (Crveno)		Trepće : Punjenje nemoguće				

## Lampica indikatora statusa napajanja za prenosni punjač

Br.	Kontrolna kutija	Status / Dijagnoza / Protivmera	Br.	Kontrolna kutija	Status / Dijagnoza / Protivmera
1		<ul style="list-style-type: none"> <li>• Konektor za punjenje je utaknut u vozilo (Svetli zeleno)</li> <li>• Kvar temperaturnog senzora utikača (Trepće zeleno)</li> <li>• Zaštita utikača od visoke temperature (Trepće crveno)</li> <li>• Upozorenje na visoku temperaturu utikača (Svetli crveno)</li> </ul> <p>Preporučujemo da kontaktirate ovlašćenog HYUNDAI dilera.</p>	2		<ul style="list-style-type: none"> <li>- Konektor za punjenje utaknut u vozilo (Svetli zeleno)</li> </ul>
3		<ul style="list-style-type: none"> <li>- Tokom punjenja</li> <li>• Indikator punjenja (Trepće zeleno)</li> <li>• Indikator vozila (Svetli plavo)</li> </ul>	4		<ul style="list-style-type: none"> <li>- Pre priključivanja konektora za punjenje u vozilo (Trepće crveno)</li> <li>• Abnormalna temperatura</li> <li>• ICCB ( In-Cable Control Box) kvar</li> </ul> <p>Preporučujemo da kontaktirate ovlašćenog HYUNDAI dilera.</p>

## NAPAJANJE PLUG-IN HIBRIDNOG VOZILA (NASTAVAK)

### Lampica indikatora statusa napajanja za prenosni punjač

Br.	Kontrolna kutija	Status / Dijagnoza / Protivmera	Br.	Kontrolna kutija	Status / Dijagnoza / Protivmera
5		<ul style="list-style-type: none"> <li>- Utaknut u vozilo (Trepće crveno)</li> <li>• Kvar dijagnostičkog uređaja</li> <li>• Curenje struje</li> <li>• Abnormalna temperatura</li> </ul> <p>Preporučujemo da kontaktirate ovlašćenog HYUNDAI dilera</p>	6		<ul style="list-style-type: none"> <li>- Nakon priključivanja konektora za punjenje u vozilo (Trepće crveno)</li> <li>• Komunikaciona greška</li> </ul> <p>Preporučujemo da kontaktirate ovlašćenog HYUNDAI dilera</p>
7		<ul style="list-style-type: none"> <li>• Kvar temperaturnog senzora utikača (Trepće zeleno)</li> <li>• Zaštita utikača od visoke temperature (Trepće crveno)</li> <li>• Upozorenje na visoku temperaturu utikača (Svetli crveno)</li> </ul> <p>Preporučujemo da kontaktirate ovlašćenog HYUNDAI dilera</p>	8		<ul style="list-style-type: none"> <li>- Režim uštede energije</li> <li>• 3 minuta nakon početka punjenja (Trepće zeleno)</li> </ul>

## Kako da diskonektujete prenosni punjač (ICCB: In-able onrol Bo



1. Držite dršku konektora za punjenje i izvucite je dok pritiskate dugme za otpuštanje (1).

### **i** Informacija

Da bi se sprečila krađa kabla za punjenje, konektor za punjenje se ne može diskonektovati iz ulaza za napajanje kada su sva vrata zaključana. Otključajte sva vrata da biste diskonektovali konektor za punjenje iz ulaza napajanja.

Međutim, kada je vozilo u AUTO modu konektora za punjenje, konektor za punjenje se automatski otključava iz ulaza napajanja kada je punjenje završeno.

Za više informacija pogledajte “AUTO/ LOCK Mod konektora za punjenje” u ovom poglavlju.

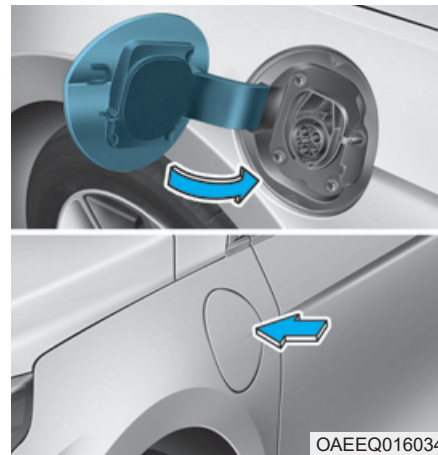

2. Proverite da li ste sasvim zatvorili vrata za punjenje.

## NAPAJANJE PLUG-IN HIBRIDNOG VOZILA (NASTAVAK)

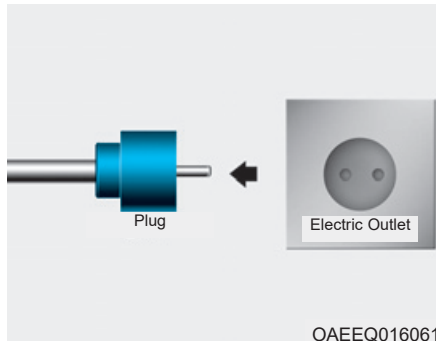

3. Diskonektujte utikač iz električne utičnice u domaćinstvu. Nemojte vući kabl kada diskonektujete utičnicu.
4. Zatvorite zaštitni poklopac konektora za punjenje, tako da strane materije ne mogu da uđu u terminal.
5. Stavite kabl za punjenje u prostor za kabl da biste ga zaštitili.

### Otključavanje konektora za punjenje u hitnim slučajevima

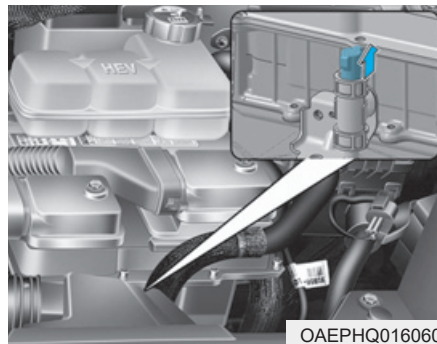

Ako se konektor za punjenje ne diskonektuje zbog pražnjenja baterije ili kvara električne instalacije, otvorite poklopac motora i lagano povucite kabl za hitne slučajeve. Konektor za punjenje će se onda diskonektovati.

### Mere opreza za prenosni punjač (ICCB: abl kontrolne kutije)

- Koristite prenosni punjač koji je sertifikovan od strane kompanije HYUNDAI Motors.
- Ne pokušavajte da popravljate, rastavljate ili prilagođavate prenosni punjač.
- Ne koristite produžni kabl ili adapter za struju.
- Momentalno prekinite korišćenje ako se pojavi kvar.
- Ne dodirujte utikač i konektor za punjenje mokrim rukama.
- Ne dodirujte deo terminala konektora za punjenje naizmeničnom strujom i ulaz za punjenje naizmeničnom strujom na vozilu.
- Ne povezujte konektor za punjenje na napon koji nije u skladu sa propisima.

- Ne koristite prenosni punjač ako je istrošen, izložen ili ako postoji bilo kakvo oštećenje prenosnog punjača.
- Ako su ICCB kutija i konektor za punjenje naizmjeničnom strujom oštećeni, napukli ili ako su žice izložene na bilo koji način ne koristite prenosni punjač.
- Ne dozvolite deci da rade sa ili da dodiruju prenosni punjač.
- Čuvajte kontrolnu kutiju van domašaja vode.
- Čuvajte konektor za punjenje naizmjeničnom strujom ili terminal utikača čistim i bez dodira sa stranim materijama.
- Nemojte gaziti na kabl. Nemojte vući kabl i nemojte ga uvijati i savijati.
- Ne puniti kad seva.
- Ne ispuštajte, ne bacajte kontrolnu kutiju i ne stavljajte teške predmet na kontrolnu kutiju.
- Ne stavljajte predmete koji mogu generisati visoku temperaturu blizu punjača za vreme punjenja.
- Punjenjem na istrošenim ili oštećenim utičnicama u domaćinstvu rizikujete da dođe do strujnog udara. Ako sumnjate na stanje u kom je električna utičnica u domaćinstvu neka je proveri licenciran električar.
- Odmah prekinite s upotrebom prenosnog punjača ako se električna utičnica u domaćinstvu ili bilo koji drugi deo pregreva ili ako osetite smrad paljevine.



## NAPAJANJE PLUG-IN HIBRIDNOG VOZILA (NASTAVAK)

### Mere koje treba preduzeti kada se punjenje naglo prekine

Kada se visokonaponska baterija ne puni, proverite sledeće:

1. Proverite podešavanja napajanja vozila.  
(na pr. Kada je podešeno planirano punjenje, punjenje ne počinje odmah nakon priključivanja punjača za naizmenničnu struju ili prenosni punjač (ICCB: In-Cable Control Box)).
2. Proverite status rada punjača za naizmenničnu struju, prenosnog punjača.  
(Lampica indikatora statusa punjenja, pogledajte "Provera statusa punjenja" za napajanje jednosmernom strujom u ovom poglavlju.)  
※ Stvarni metod koji ukazuje na status punjenja može varirati u zavisnosti od proizvođača punjača.
3. Kada se vozilo ne puni i kada se na instrument tabli pojavi poruka upozorenja, proverite ogovarajuću poruku.  
Pogledajte "Poruke prikazane na LCD-u" u ovom poglavlju.
4. Ako se vozilo pravilno napuni kada se puni sa drugim punjačem koji ispravno radi, kontaktirajte proizvođača punjača.
5. Ako se vozilo ne puni kad kada ga puniti sa drugim punjačem koji ispravno radi, preporučujemo da kontaktirate ovlašćenog HYUNDAI dilera radi pregleda vozila.

## VOŽNJA HIBRIDNOG/PLUG-IN HIBRIDNOG VOZILA

### Pokretanje vozila

#### **Vozila sa sistemom daljinskog ključa**

1. Proverite da li je aktivirana parkirna kočnica.
2. Proverite da li je ručica menjača u P (Parkiranje).
3. Pritisnite papučicu kočnice.
4. Okrenite kontakt bravu u START položaj. Držite ključ (maksimalno 10 sekundi) dok se indikator "  " ne upali i otpustite ključ. Bilo da je motor hladan ili topao, treba da se pokrene bez pritiskanja gasa.

**Nakon što ste ispoštovali procedure pokretanja  " indikator na instrument tabli će se upaliti. Za više informacija molimo vas da pogledate poglavlje 5.**

#### **Vozila sa sistemom pametnog ključa** **EKONOMIČAN i BEZBEDAN RAD hibridnog sistema**

1. Nosite pametan ključ ili ga ostavite u vozilu.
2. Proverite da li je parkirna kočnica čvrsto aktivirana.
3. Postavite ručicu menjača u P (Parkiranje). Sa ručicom menjača u N (Neutralan), nećete moći da pokrenete vozilo.
4. Pritisnite papučicu kočnice.
5. Pritisnite dugme motora Start/ Stop. Ako se hibridni sistem pokrene "  " indikator će se upaliti. Bilo da je motor hladan ili topao, treba da se pokrene bez pritiskanja gasa.

**Nakon što ste ispoštovali procedure pokretanja  " indikator na instrument tabli će se upaliti. Za više informacija molimo vas da pogledate poglavlje 5.**

- Vozite glatko. Ubrzavajte umerenom brzinom i održavajte postajanu brzinu vožnje. Ne pokrećite naglo sa "cimanjem". Ne trkajte se između semafora. Izbegavajte gust saobraćaj kad god je to moguće. Uvek održavajte bezbednu razdaljinu do drugih vozila, tako da možete da izbegnete nepotrebno kočenje. Ovo takođe smanjuje trošenje kočnica.
- Regenerativno kočenje stvara energiju kada vozilo usporava.
- Kada je snaga hibridne baterije mala, hibridni sistem automatski dopunjava hibridnu bateriju.
- Kada motor radi sa ručicom menjača u N (Neutralan), hibridni sistem ne može da stvara struju. Hibridna baterija ne može da se dopunjava sa menjačem u N (Neutralan).

## VOŽNJA HIBRIDNOG/PLUG-IN HIBRIDNOG VOZILA (NASTAVAK)

### **i** Informacija

U hibridnom sistemu motor automatski radi i automatski se zaustavlja. Kada hibridni sistem radi "  "

Motor može raditi automatski u sledećim situacijama.



- Kada je motor spreman za rad
- Kada je hibridna baterija napunjena
- Zavisno od temperaturnog stanja hibridne baterije

### Posebne karakteristike

Hibridna vozila zvuče drugačije od vozila sa benzinskim motorom. Kada hibridni sistem radi, možete čuti zvuk iz sistema hibridne baterije iza zadnjeg sedišta. Ako naglo pritisnete papučicu gasa, čućete neobičan zvuk. Kada pritisnete papučicu kočnice čuje se zvuk sistema regenerativnog kočenja. Kada se hibridni sistem isključuje ili uključuje može se čuti zvuk u prostoru motora. Ako pritisnete papučicu kočnice više puta zaredom kada je hibridni sistem uključen možete čuti zvuk iz prostora motora. Nijedan od ovih zvukova ne ukazuje na problem. To su normalne i uobičajne karakteristike hibridnih vozila.

Ako se nešto od sledećeg dogodi, normalno je da čujete zvuk motora u prostoru motora:

- Nakon isključivanja hibridnog sistema papučica kočnice je otpuštena.
- Kad se hibridni sistem isključi primenjena je papučica kočnice.
- Kada su vozačeva vrata otvorena.

Kada je hibridni sistem uključen benzinski motor može raditi ili ne. U ovoj situaciji možete osetiti vibraciju. To ne ukazuje na kvar. Kada svetli indikator "  " hibridni sistem je spreman da počne s vožnjom. Čak i ako je motor isključen možete upravljati vozilom sve dok svetli indikator "  " .

## PAŽNJA

Hibridni sistem sadrži mnogo električnih delova. Visokonaponski delovi kao su kablovi i drugi delovi mogu emitovati elektromagnetne talase. Čak i kada elektromagnetni poklopac blokira elektromagnetnu emisiju, elektromagnetni talasi mogu uticati na elektronske uređaje. Kada se vaše vozilo ne koristi duže vreme hibridni sistem će se isprazniti. Morate voziti vaš automobil nekoliko puta mesečno. Preporučujemo vožnju od najmanje 1 sat ili 16km. Kada je hibridna baterija ispražnjena ili kada ne možete kablovima da pokrenete vozilo, preporučujemo da kontaktirate ovlašćenog HYUNDAI dilera.

## ⚠ UPOZORENJE

- Kada pokrećete hibridni sistem sa ručicom menjača u P (Parkiranje), “” indikator svetli na instrument tabli. Vozač može da vozi auto čak i kada je benzinski motor isključen.
- Kada napuštate vozilo treba da ugasisite hibridni sistem i pomerite ručicu menjača u P (Parkiranje). Kada greškom pritisnete papučicu gasa ili kada ručica menjača nije u P (Parkiranje), vozilo će se naglo pokrenuti i vrlo verovatno izazvati ozbiljne povrede ili smrt.

## Sistem virtuelnog zvuka motora (V ESS)

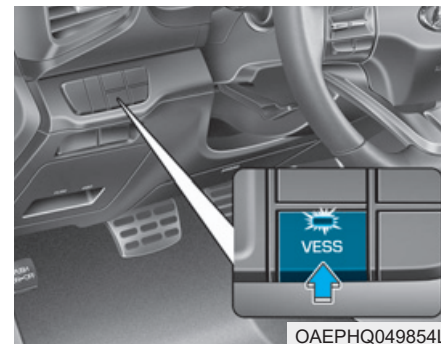

Sistem virtuelnog zvuka motora stvara zvuk motora kako bi pešaci čuli zvuk vozila, jer je zvuk ograničen dok se elektromotorna snaga koristi .

- VESS se može uključiti ili isključiti pritiskom na dugme VESS. (opciono)
- Ako se vozilo kreće malom brzinom VESS će raditi.
- Kada se menjač pomeri u R (Rikverc), dodatni zvuk upozorenja će se čuti.

## VOŽNJA HIBRIDNOG/PLUG-IN HIBRIDNOG VOZILA (NASTAVAK)



### OPREZ

Iz bezbednosnih razloga ne isključujte VESS sistem. Ako ste u situaciji da sistem treba isključiti proverite da li ima pešaka oko vozila.

### Šta regenerativno kočenje radi?

Ono koristi elektromotor pri usporavanju i kad kočite i transformiše kinetičku energiju u električnu energiju kako bi se visokonaponska baterija napunila.

### Baterija

- Hibrid
  - Vozilo se sastoji od visokonaponske baterije koja upravlja elektromotorom i klimatizacijom i integrisanom litijumsko-jonskom polimerskom baterijom od 12V sa HEV baterijom koja upravlja svetlima, brisačima i audio sistemom.
  - Integrisana baterija od 12V se automatski puni kada je vozilo u režimu  pripravnosti.
- Plug-in hibridno vozilo
  - Vozilo je sastavljeno od visokonaponske baterije koja upravlja elektromotorom i klimatizacijom i pomoćnom baterijom (12 V) koja upravlja lampama, brisačima i audio sistemom.
  - Pomoćna baterija se automatski puni kada je vozilo u režimu pripravnosti (  ).

### Merač hibridnog sistema

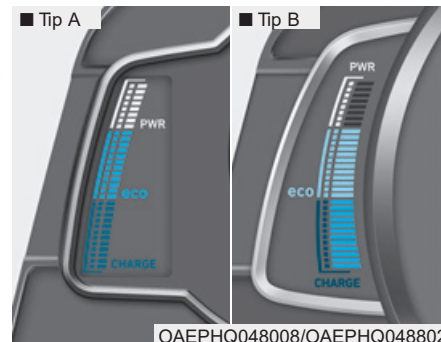

Merač hibridnog sistema ukazuje da li su trenutni uslovi vožnje ekonomični u potrošnji goriva ili ne.

- CHARGE :  
Prikazuje da se energija proizvedena od strane vozila pretvara u električnu energiju. (Regenerisana energija)
- ECO :  
Pokazuje da se vozilom upravlja na ekološki prihvatljiv način.
- POWER :  
Pokazuje da vozilo prekoračuje ekološki prihvatljiv način vožnje.



Zavisno od opsega merača hibridnog sistema "EV" indikator se pali ili gasi.

- "EV" indikator upaljen: Vozilom se upravlja pomoću elektromotora ili je benzinski motor zaustavljen.
- "EV" indikator isključen : Vozilom se upravlja pomoću benzinskog motora.

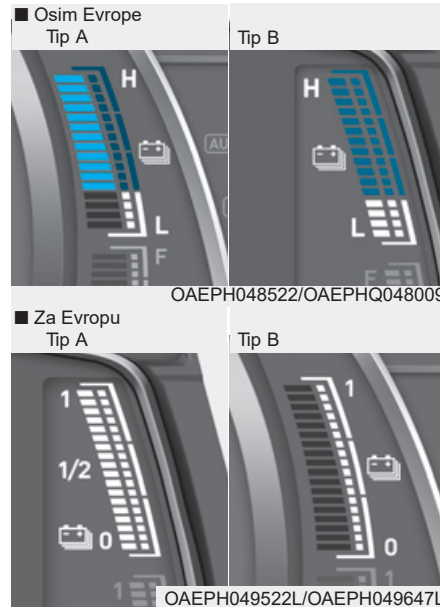
### Merač SO -a hibridne baterije SOC (Status napunjenosti)



Merač ukazuje preostalu snagu hibridne baterije. Ako je SOC blizu "0 ili L (Nizak)" nivoa, vozilom automatski upravlja motor da bi se napunila baterija.

Ipak, ako Indikator Servisa (  ) i lampica indikatora kvara (MIL) (  ) svetli kad je merač SOC-a blizu "0 ili L (Low)" nivoa, preporučujemo da vozilo pregleda ovlašćeni HYUNDAI diler.

\* Stvaran izgled instrument table se može razlikovati od slike.

## VOŽNJA HIBRIDNOG/PLUG-IN HIBRIDNOG VOZILA (NASTAVAK)

### Plug-in Hibridni Mod (Plug-in hibridno vozilo)

#### HEV dugme

■ Tip A

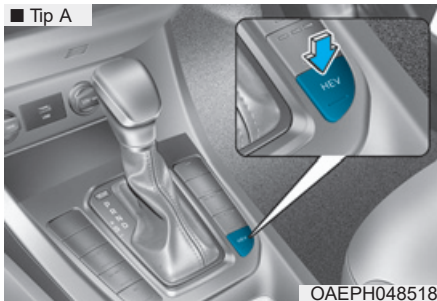

■ Tip B

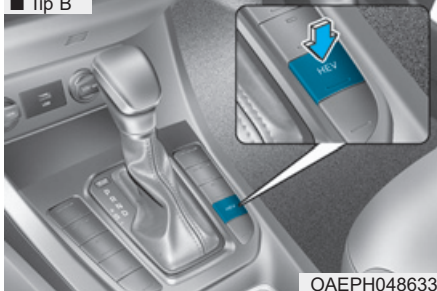

Pritiskom dugmeta [HEV] menjaju se modovi plug-in hibridnog sistema između Električnog (CD) moda i Hibridnog (CS) moda.

Svaki put kada se mod promeni odgovarajući indikator se prikazuje na instrument tabli kako sledi.

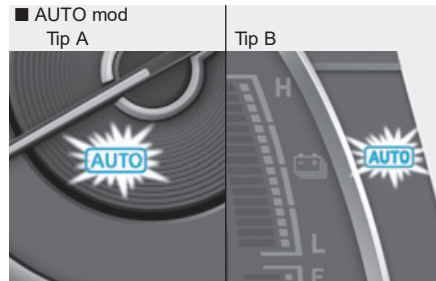

■ CS mod

Tip A



Tip B



OAEPH048520/OAEPH048594

#### Indikator Plug-in hibridnog moda

- CD (Punjenje el. energijom, Električni) mod : Visokonaponska (hibridna) baterija se koristi da upravlja vozilom.
- AUTO mod : CD mod i CS mod se biraju automatski zavisno od uslova na putu.

- CS (Održavanje punjenja, hibridni) mod: Visokonaponska (hibridna) baterija i benzinski motor se koriste za upravljanje vozilom.

### **i** Informacija

Čak i kada je nivo napunjenosti baterije visok i kada je upravljanje u električnom modu moguće, motor se u nekim područjima može upaliti kako bi zaštitio sistem.

### **Ekran in otejment sistema (Plug-in hibridno vozilo) (opciono)**



Pritisnite [PHEV] na [Home] ekranu ili ekranu [All menus] se prikazuju meniji povezani sa plug-in hibridnim ([ECO vožnja], [Informacije o energiji], [EV raspon], [Podesite vreme punjenja],[Stanice za punjenje], [benzinske pumpe]).

**Za više informacija molimo vas da pogledate Uputstvo za Multimedijalni sistem, koji ćete odvojeno dobiti uz vozilo.**

### **Čuvar pomoćne baterije + (Plug-in hibridno vozilo)**

Čuvar pomoćne baterije + je funkcija koja nadgleda status punjenja pomoćne baterije od 12V. Ako je nivo pomoćne baterije nizak, glavna visokonaponska baterija puni pomoćnu bateriju.

### **i** Informacije

**Funkcija Čuvara pomoćne baterije + će biti upaljena pri isporuci vozila. Ako vam ova funkcija nije potrebna možete je ugaziti u Users Settings modu na instrument tabli. Za više informacija pročitajte sledeću stranu.**



## VOŽNJA HIBRIDNOG/PLUG-IN HIBRIDNOG VOZILA (NASTAVAK)

### Mod

- Ciklični mod :

Kada je vozilo ugašeno i sva vrata, poklopac motora i prtljažnik zatvoreni, Čuvar pomoćne baterije + se povremeno aktivira u skladu sa statusom pomoćne baterije.

- Automatski Mod :

Kada je kontakt brava u ON položaju sa utaknutim konektorom za punjenje, funkcija se aktivira u skladu sa statusom pomoćne baterije da bi se sprečilo prekomerno punjenje pomoćne baterije.

### Informacije

- Čuvar pomoćne baterije + je aktivan maksimalno 20 minuta. Ako se funkcija Čuvar pomoćne baterije + više od 10 puta zaredom, u Automatskom modu funkcija će prestati da se aktivira, procenjujući da postoji problem sa pomoćnom baterijom. U tom slučaju vozite auto neko vreme. Funkcija će početi da se aktivira ako se pomoćna baterija vrati u normalu.
- Funkcija Čuvara pomoćne baterije+ neće moći da spreči pražnjenje ako je pomoćna baterija oštećena, istrošena, ako je korišćena kao snabdevač struje ili su korišćeni neovlašćeni elektronski uređaji.
- Ako je funkcija Čuvara pomoćne baterije + bila aktivirana nivo visokonaponske baterije se može smanjiti.

### Podešavanja sistema

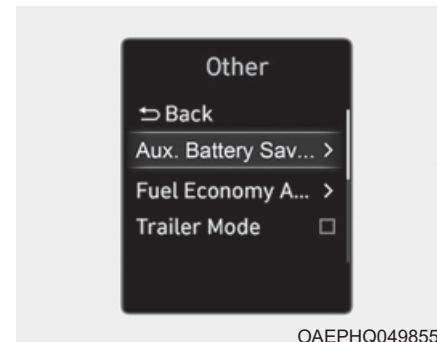

Vozač može da aktivira funkciju Čuvara pomoćne baterije+ postavljanjem kontakt brave u ON položaj i izborom:

'User Settings → Other → Aux. Battery Saver+'

Funkcija Čuvara pomoćne baterije+ se deaktivira kada vozač otkaže sistemska podešavanja.

## ⚠ UPOZORENJE



**Kada je funkcija aktivirana treća lampica indikatora napajanja će treptati i visokonaponska struja će teći vozilom. Ne dirajte visokonaponske električne žice (narandžaste), konektor i električne delove i uređaje. To može uzrokovati strujni udar i dovesti do povreda. Takođe, nemojte modifikovati vozilo ni na jedan način. To može uticati na performanse vašeg vozila i dovesti do nesreće.**

## Lampice upozorenja i indikatori

### Indikator pripravnosti



#### Ovaj indikator svetli :

Kada je vozilo spremno za vožnju.

- ON : Normalna vožnja je moguća
- OFF : Normalna vožnja nije moguća, ili se pojavio neki problem.
- Trepće : Upravljanje u hitnim slučajevima.

Kada se indikator pripravnosti ugasi ili trepće, postoji problem sa sistemom. U ovom slučaju preporučujemo da vozilo proveri ovlašćeni HYUNDAI distributer.

### Lampica upozorenja na servis



#### Ova lampica upozorenja svetli :

- Kada je kontakt brava ili dugme motora Start/Stop u ON položaju.
  - Svetli otprilike 3 sekunde i onda se gasi.
- Kada postoji problem sa sistemom upravljanja hibridnim sistemom ili hardverom.

Kada lampica upozorenja svetli tokom vožnje ili se ne gasi nakon pokretanja vozila, preporučujemo da vozilo proveri ovlašćeni HYUNDAI distributer.

## VOŽNJA HIBRIDNOG/PLUG-IN HIBRIDNOG VOZILA (NASTAVAK)

### Indikator EV Moda

EV

Ovaj indikator svetli kada se vozilom upravlja pomoću elektromotora.

### Indikator povezivanja kabla za punjenje (Plug-in hibridno vozilo)



Ovaj indikator svetli crveno kada je kabl za punjenje povezan.

### Lampica upozorenja regenerativnog kočenja



#### Ova lampica upozorenja svetli:

Kada regenerativno kočenje ne radi. To uzrokuje da Lampica upozorenja kočenja (crvena) i Lampica upozorenja regenerativnog kočenja (žuta) da istovremeno zasvetle što je pre moguće.

U tom slučaju, vozite pažljivo i neka vaše vozilo proveri ovlašćeni HYUNDAI diler.

Servisna kočnica još uvek radi, ali ipak rad papučicom kočnice može biti teži nego uobičajno i kočiona razdaljina se može povećati.

### Poruke na LCD ekranu Proverite hibridni sistem

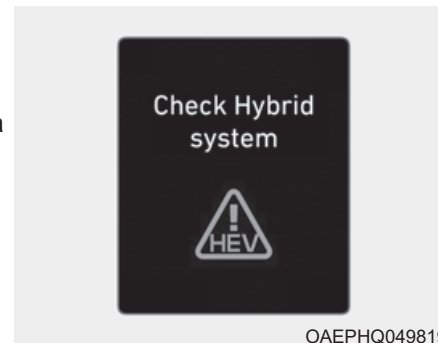

Ova poruka se prikazuje kada postoji problem sa sistemom upravljanja hibridom.

Uzdržavajte se od vožnje kada je ova poruka upozorenja prikazana.

U ovom slučaju preporučujemo da vozilo proveri ovlašćeni HYUNDAI diler.

**Proverite hibridni sistem. gasite motor**



Poruka se prikazuje kada postoji problem sa hibridnim sistemom. Indikator  će treptati i zvučni signal upozorenja će se oglašavati dok se problem ne reši.

U ovom slučaju preporučujemo da vozilo proveri ovlašćeni HYUNDAI diler.

**Proverite hibridni sistem. Ne pokre ite motor**



Ova poruka se prikazuje kada je nivo snage hibridne baterije (SOC) nizak. Zvučni signal upozorenja će se oglašavati dok se problem ne reši.

U ovom slučaju preporučujemo da vozilo proveri ovlašćeni HYUNDAI diler.

**Zaustavite vozilo i proverite snabdevanje strujom**



Ova poruka se prikazuje kada se pojavi kvar u sistemu snabdevanja strujom.

U ovom slučaju, parkirajte vozilo na bezbednom mestu i preporučujemo da odšleplate vozilo do najbližeg ovlašćenog HYUNDAI dilera da ga proveri.

## VOŽNJA HIBRIDNOG/PLUG-IN HIBRIDNOG VOZILA (NASTAVAK)

**Parkirajte sa upaljenim motorom da biste punili bateriju**



Ova poruka se prikazuje kada je nivo snage hibridne baterije (SOC) nizak.

U ovom slučaju, parkirajte vozilo na bezbednom mestu i sačekajte dok se hibridna baterija ne napuni.

Možete povećati stepen punjenja hibridni baterije pritiskajući papučicu gasa do poda sa menjačem u P. Motor će raditi sa velikim obrtajima motora u minutu, ali će biti ograničen zbog svrhe punjenja kada držite papučicu na podu.

**Sipajte gorivo da biste sprečili oštećenja hibridne baterije**

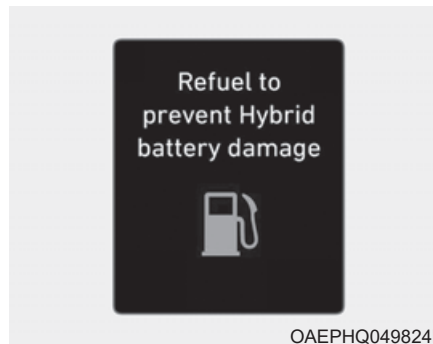

Ova poruka se prikazuje kada je rezervoar goriva skoro prazan.

Treba da dopunite rezervoar gorivom da biste sprečili oštećenja hibridne baterije.

**Dopunite rashladnu tečnost invertera**



Ova poruka se prikazuje kada je rashladna tečnost invertera skoro pri kraju.

Treba da dopunite rashladnu tečnost invertera.

**Proverite regenerativne kočnice/  
Zaustavite vozilo i proverite  
regenerativne kočnice**



Ova poruka upozorenja se prikazuje kada sistem regenerativnog kočenja ne radi ispravno.

U ovom slučaju preporučujemo da vozilo proveri ovlašćeni HYUNDAI diler.

**Proverite sistem virtuelnog  
zvuka motora**

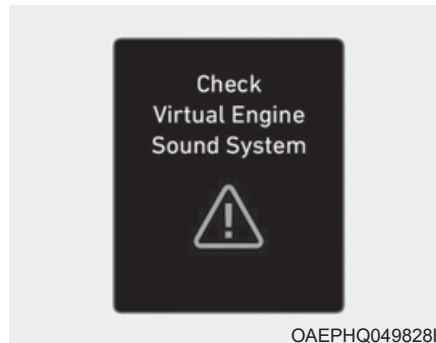

Ova poruka se prikazuje kada postoji problem sa Sistemom virtuelnog zvuka motora (VESS).

U ovom slučaju preporučujemo da vozilo proveri ovlašćeni HYUNDAI diler.

**Izvucite utikač da biste pokrenuli  
vozilo (Plug-in hibridno vozilo)**



Ova poruka se prikazuje kada pokrenete motor, a niste izvukli utikač kabla za punjenje. Izvucite utikač kabla za punjenje i onda pokrenite vozilo.

## VOŽNJA HIBRIDNOG/PLUG-IN HIBRIDNOG VOZILA (NASTAVAK)

***Punjenje je zaustavljeno.***  
**Proverite punjač za naizmjeničnu struju**

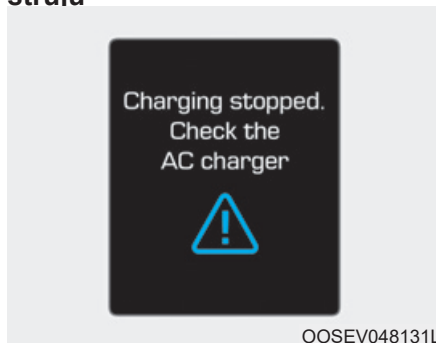

- Ova poruka upozorenja se prikazuje kada je punjenje zaustavljeno iz sledećih doledećih razloga:
  - Postoji problem sa eksternim punjačem za naizmjeničnu struju.
  - Eksterni punjač za naizmjeničnu struju je zaustavio punjenje
  - Kabl za punjenje je oštećen

U ovom slučaju proverite da li postoji bilo kakav problem sa kablom za punjenje i eksternim punjačem za naizmjeničnu struju.

Ako se isti problem pojavi kada puniti vozilo sa punjačem za naizmjeničnu struju koji ispravno radi ili originalnim HYUNDAI prenosnim punjačem, preporučujemo da vozilo proveri ovlašćeni HYUNDAI diler.

***Punjenje je zaustavljeno.***  
**Proverite povezivanje kabla**



Ova poruka upozorenja se prikazuje kada je punjenje zaustavljeno zbog toga što konektor za punjenje nije ispravno konektovan za utičnicu za punjenje.

U ovom slučaju, odvojite konektor za punjenje i povežite ga ponovo i proverite da li postoji neki problem (eksterno oštećenje, strane materije, itd.) sa konektorom za punjenje i utičnicom za punjenje.

Ako se isti problem pojavi kada puniti vozilo sa zamenjenim kablom za punjenje ili originalnim HYUNDAI prenosnim punjačem, preporučujemo da vozilo proveri ovlašćeni HYUNDAI diler.

**Preostalo vreme  
(Plug-in hibridno vozilo)**

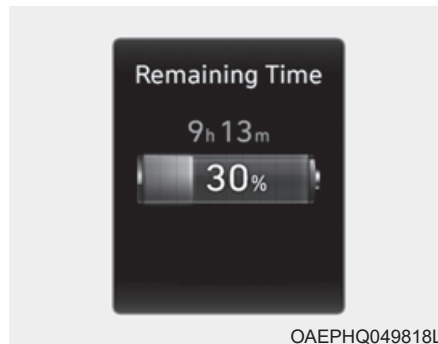

Ova poruka se prikazuje da obavesti o preostalom vremenu do potpunog punjenja baterije.

**Sačekajte dok se vrata za gorivo  
otvore (Plug-in hibridno vozilo)**



Ova poruka se prikazuje kada pokušate da otvorite vrata otvora za sipanje goriva dok je rezervoar goriva pod pritiskom. Sačekajte dok se pritisak u rezervoaru goriva normalizuje.

***i* Informacija**

Može biti potrebno do 20 sekundi za otvaranje vrata otvora za sipanje goriva.

**Proverite vrata za gorivo  
(Plug-in hibridno vozilo)**

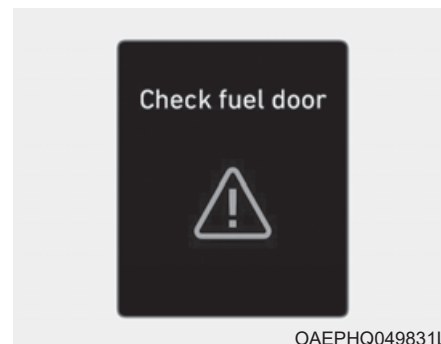

Ova poruka se prikazuje kada postoji problem sa vratima otvora za sipanje goriva. kao na primer, kada se vrata otvora za sipanje goriva ne otvaraju nakon 20 sekundi na temperaturama ispod 0.

***i* Informacije**

Kada su vrata otvora za sipanje goriva zaledila i ne otvaraju se nakon 20 sekundi na temperaturama ispod 0, lagano kucnite po njima i onda pokušajte da ih otvorite. U drugim slučajevima preporučujemo da vozilo proveriti ovlašćeni HYUNDAI diler.



## VOŽNJA HIBRIDNOG/PLUG-IN HIBRIDNOG VOZILA (NASTAVAK)

**Vrata za gorivo otvorena  
(Plug-in hibridno vozilo)**



Ova poruka se prikazuje kada se vrata za sipanje goriva otvore nakon što se pritisak u rezervoaru goriva normalizovao. Ako se ova poruka prikazuje možete sipati gorivo u rezervoar.

**Pomerite menjač u P za punjenje  
(Plug-in hibridno vozilo)**

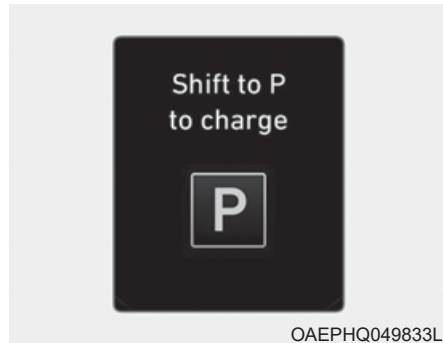

Ova poruka se prikazuje kada je konektor za punjenje utaknut sa ručicom menjača u R (Rukverc), N (Neutralan) ili D (Vožnja). Pomerite ručicu menjača u P (Parkiranje) i ponovo započnite proces punjenja.

**Prebacivanje na hibridni mod da bi se dozvolilo rad grejanja ili klimatizacije (Plug-in hibridno vozilo)**



Ova poruka se prikazuje kada se vozilo automatski prebaci na HEV mod da bi se dozvolilo grejanje ili klimatizacija. To se dešava kada je temperatura rashladne tečnosti niska (ispod  $-14^{\circ}\text{C}$ ) i vozač uključuje sistem grejanja ili hlađenja.

Kada temperatura rashladne tečnosti poraste iznad  $-14^{\circ}\text{C}$  ili vozač isključi sistem grejanja ili hlađenja, vozilo se vraća u svoj unapred definisan (EV) mod.

**Održavanje hibridnog moda da bi se  
dozvolilo grejanje ili klimatizacija  
(Plug-in hibridno vozilo)**



Ova poruka se prikazuje kada vozilo održava HEV mod da bi se dozvolilo grejanje ili klimatizacija. Mod se ne menja kada vozač pritisne [HEV] dugme da prebaci iz HEV moda u EV mod dok je sistem grejanja i hlađenja uključen i dok je temperatura rashladne tečnosti ispod -14°C.

**Niska visoka temperatura  
sistema. Održavanje hibridnog  
moda (Plug-in hibridno vozilo)**

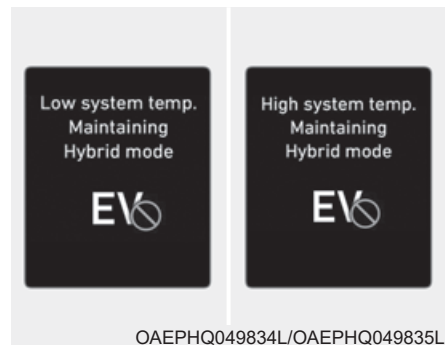

Ova poruka se prikazuje kada je temperatura visokonaponske (hibridne) baterije suviše niska ili suviše visoka. Ova poruka upozorenja služi da zaštiti bateriju i hibridni sistem.

**Niska visoka temperatura.  
Prebacivanje na hibridni mod  
(Plug-in hibridno vozilo)**

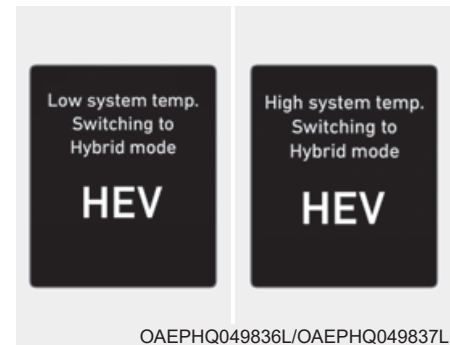

Ova poruka se prikazuje kada je temperatura visokonaponske (hibridne) baterije suviše niska ili visoka. Ova poruka upozorenja služi da zaštiti bateriju i hibridni sistem.

## VOŽNJA HIBRIDNOG/PLUG-IN HIBRIDNOG VOZILA (NASTAVAK)

**Prebacivanje na hibridni mod radi podmazivanja motora (Plug-in hibridno vozilo)**

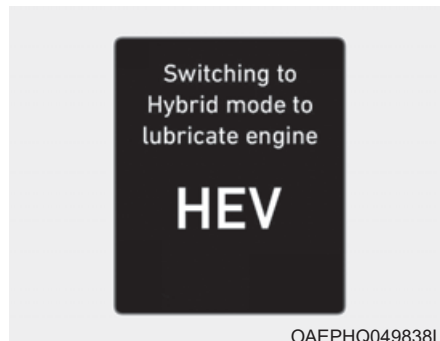

Ova poruka se prikazuje kada se vozilo automatski prebaci na HEV mod da bi se podmazao motor dok je kontakt brava u ON položaju.

**Održavanje hibridnog moda radi zaštite motora (Plug-in hibridno vozilo)**



Ova poruka se prikazuje kada je dugme [HEV] pritisnuto, ali je nemoguće prebaciti iz HEV moda u EV mod zbog podmazivanja motora.

**Izađite iz SPORT moda radi prebacivanja u EV (Plug-in hibridno vozilo)**

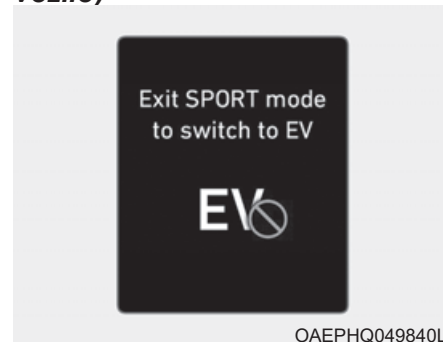

Ova poruka se prikazuje kada je [HEV] dugme pritisnuto, ali je nemoguće prebaciti iz HEV moda u EV mod zato što je SPORT mod angažovan.

## Protok energije

Hibridni sistem obaveštava vozače o protoku energije u različitim upravljačkim modovima. Tokom vožnje trenutni protok energije je određen u 11 modova.

### Zaustavljanje vozila



Vozilo je zaustavljeno (Nema protoka energije)

### EV pogon



koristi se samo snaga elektromotora za pogon vozila.  
(Baterija → Točak)

## VOŽNJA HIBRIDNOG/PLUG-IN HIBRIDNOG VOZILA (NASTAVAK)

### *Pomoć u napajanju*

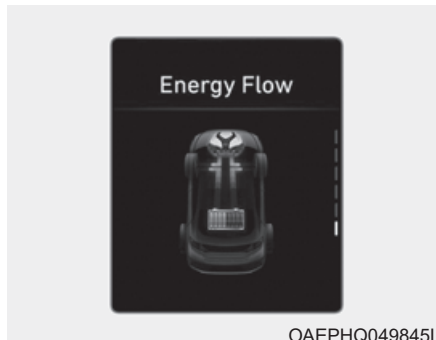

I elektromotorna i motorna snaga se koriste za pogon vozila.  
(Baterija → Motor → Točak)

### *Samo motorni pogon*

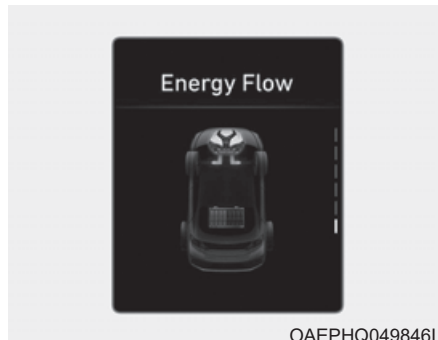

Samo snaga motora se koristi za pogon vozila.  
(Motor → Točak)

### *Generacija motora*

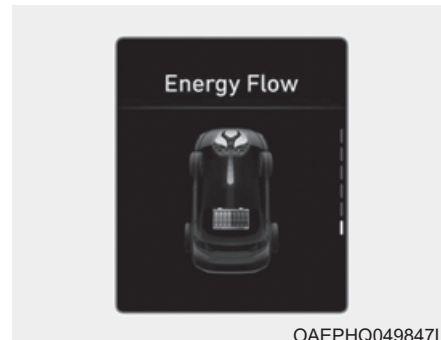

Kada se vozilo zaustavi, visokonaponsku bateriju puni motor.  
(Motor → Baterija)

### **Regeneracija**

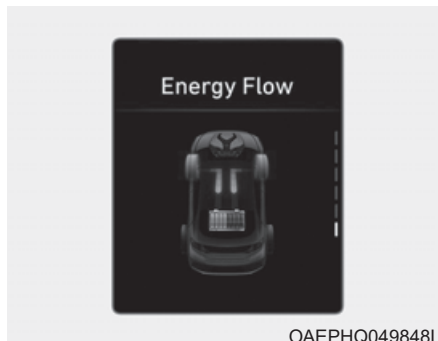

Visokonaponsku bateriju dopunjava sistem regenerativnog kočenja.

(Točak → Baterija)

### **Kočenje motorom**

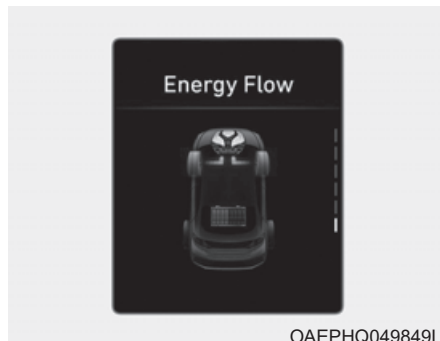

Kočenje motorom sekorišti za usporavanje vozila.

(Točak → Motor)

### **Rezerve napajanja**

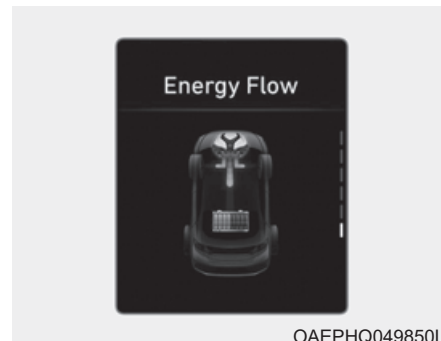

Motor se istovremeno koristi za vožnju vozila i za punjenje visokonaponske baterije.

(Motor → Točak    Baterija)

## VOŽNJA HIBRIDNOG/PLUG-IN HIBRIDNOG VOZILA (NASTAVAK)

### Generacija motora Elektromotorni pogon



OAEPHQ049851L

Motor puni visokonaponsku bateriju. Snaga elektromotora se koristi za pogon vozila.

(Motor → Baterija → Točak)

### Generacija motora/Regeneracija



OAEPHQ049852L

Motor i sistem regenerativnih kočnica dopunjava visokonaponsku bateriju. (Motor Točak → Baterija)

### Kočenje motorom/Regeneracija

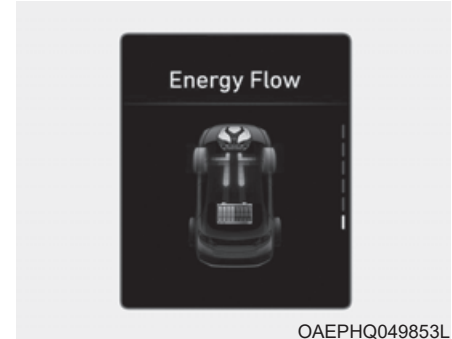

OAEPHQ049853L

Kočenje motorom se istovremeno koristi za usporavanje vozila i punjenje visokonaponske baterije.

(Točak → Motor Baterija)

## SAFETY PRECAUTIONS FOR HYBRID SYSTEM

### Bezbedonosne mere opreza delova hibridnog sistema

#### Sistem baterije visokog napona

■ HPCU (Jedinica kontrole hibridne snage) \*<sup>1</sup>

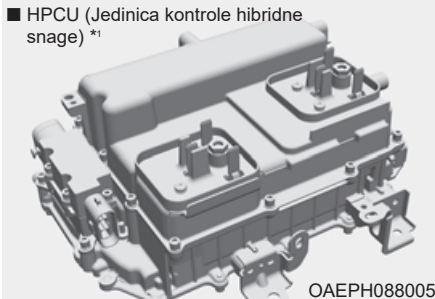

■ Sistem baterije visokog napona \*<sup>2</sup>

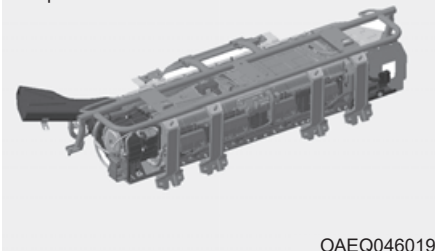

\*<sup>1</sup>: Nalazi se u prostoru motora

\*<sup>2</sup>: Nalazi se ispod zadnjih sedišta



### UPOZORENJE

Nikada ne dodirujte narandžasto obojene komponente ili komponente pod visokim naponom, uključujući žice, kablove i priključke. Kada su izolatori i poklopci oštećeni ili uklonjeni teške povrede ili smrt mogu nastupiti od električnog udara.



### UPOZORENJE

Kada menjate osigurače u prostoru motora, nikada ne dodirujte HPCU. HPCU je pod visokim naponom. Dodirivanjem HPCU-a može rezultirati električnim udarom, ozbiljnim povredama ili smrću.



### UPOZORENJE

U hibridnom sistemu hibridna baterija koristi visoki napon kako bi elektromotor i druge komponente radile. Ovaj sistem visokog napona hibridne baterije može biti veoma opasan.

(Nastavlja se)

(Nastavak)

Nikada ne dodirujte hibridni sistem. Ako dodirnete sistem hibridne baterije možete zadobiti ozbiljne povrede ili nastupa smrt.



### OPREZ

- Ne nagomilavajte nikakve predmete u prostoru iza baterije pod visokim naponom. U sudaru baterija može postati nestabilna ili se njene performanse mogu smanjiti.
- Ne primenjujte jaku silu i ne nagomilavajte predmete iznad gepeka. To može da iskrivi kutiju baterije visokog napona i da prouzrokuje bezbedonosne probleme ili da smanji performanse.
- Budite oprezni kada u gepeku vozite zapaljivu tečnost. Ako tečnost iscuri i i uđe u bateriju pod visokim naponom to može uticati na

smanjenje bezbednosti i performansi u radu.



■ Pogon  
elektromotora  
\*3

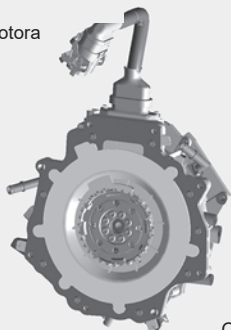

OAEQ046017

\*3: Nalazi se u prostoru motora

### ⚠ UPOZORENJE

- Ne rastavljajte konektore elektromotora visokog napona. Konektori elektromotora visokog napona mogu sadržati ostatke visokog napona. Ako dođete u kontakt sa visokim naponom to može izazvati smrt ili ozbiljne povrede.
- Hibridni sistem vašeg vozila treba samo da proverava ili popravlja ovlašćeni HYUNDAI distributer.

### ⚠ UPOZORENJE

- Ne rastavljajte ili sastavljajte sistem visokonaponske baterije. Ako to učinite može doći do električnog udara koji može uzrokovati smrt ili ozbiljne povrede.
- Ako nepravilno rastavljate ili sastavljate komponente hibridnog sistema, to može oštetiti performanse i pouzdanost vašeg automobila.
- Ako elektrolit dođe u kontakt sa vašim telom, odećom ili očima, isperite oči momentalno sa velikom količinom sveže vode iz česme. Neka vam oči pregleda lekar što je pre moguće.

### ⚠ UPOZORENJE

Nikada ne sastavljajte ili rastavljajte sistem baterije visokog napona.

- Ako sastavljate ili rastavljate sistem visokonaponske baterije, rok trajanja i performanse vašeg vozila biće oštećene.
- Ako želite da proverite sistem visokonaponske baterije, neka vozilo proveri i ispita ovlašćeni HYUNDAI distributer.
- Ne dirajte visokonaponsku bateriju i kabl pod visokim naponom koji su povezani sa elektromotorom (narandžaste boje). Može doći do teških opekotina i električnog udara. Ne dirajte poklopce električnih komponenti i električnih kablova zbog vaše bezbednosti. Ne uklanjajte poklopce električnih komponenti i električnih kablova. Naročito, nikad ne dirajte sistem baterije visokog napona kada hibridni sistem radi. To može rezultirati smrću ili ozbiljnim povredama.



### UPOZORENJE

- Nikada ne koristite paket module (baterije visokog napona, regulator i konvertor) u bilo koje druge svrhe.
- Ne koristite neovlašćeni punjač baterije da biste napunili visokonaponsku bateriju. To može izazvati smrt ili ozbiljne povrede.
- Nikada ne ostavljajte sistem visokog napona blizu ili na vatru.
- Nikad ne bušite ili udarajte paket modul. U suprotnom može biti oštećen. Može doći do električnog udara, koji će rezultirati smrću ili ozbiljnim povredama.

### OBAVEŠTENJE

- Kada se boja na vozilu suši/ peče, ne pecite je duže od 30 minuta na 70°C (158°F) ili 20 minuta na 80°C (176°F).
- Ne perite prostor motora vodom. Voda može uzrokovati električni udar i oštetiti elektroniku.



### UPOZORENJE

Ovo hibridno vozilo koristi regulator i konvertor sistema hibridne baterije kako bi se proizveo visoki napon. Visoki napon u sistemu hibridne baterije je izuzetno opasan i može uzrokovati teške opekotine i električni udar. To može izazvati ozbiljne povrede ili smrt.

Nikada ne dirajte, ne zamenjujte, ne rastavljajte ili ne uklanjajte sistem hibridne baterije uključujući komponente, kablove i konektore.

Nepoštovanje ovog upozorenja može izazvati teške opekotine ili električni udar i može rezultirati ozbiljnim povredama ili smrću. Kada sistem hibridne baterije radi, sistem hibridne baterije može biti vreo. Uvek budite oprezni, jer visoki napon može izazvati opekotine ili električni udar.

(Nastavlja se)

### (Nastavak)

- Ne sipajte vodu ili tečnost na HPCU, HSG, elektromotor i osigurače. Komponente hibridnog sistema su pokrivene. Ako prolijete vodu ili tečnost na komponente hibridnog sistema to može izazvati električni udar.

### Servisni utikač

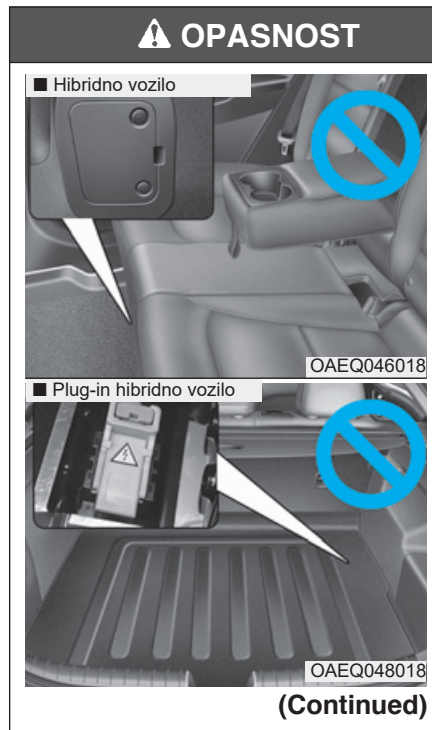

Nikada ne dirajte servisni utikač. Servisni utikač je povezan sa sistemom hibridne baterije visokog napona. Dodirivanje servisnog utikača može rezultirati smrću ili ozbiljnim povredama. Zaposleni u servisu treba da poštuju proceduru iz servisnog uputstva.

## Rashladna cev hibridne baterije

Ne zaklanjajte rashladnu cev drugim predmetima.

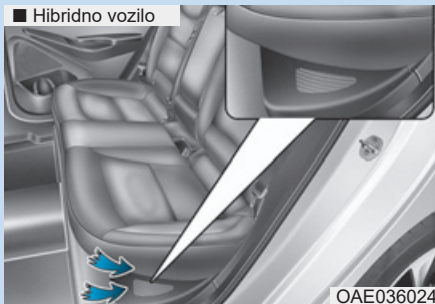

Rashladna cev hibridne baterije se nalazi sa leve strane zadnjih sedišta. Rashladna cev rashlađuje hibridnu bateriju. Ako je rashladna cev hibridne baterije blokirana, hibridna baterija se može pregrijati. Ne zaklanjajte rashladnu cev drugim predmetima.

### UPOZORENJE

- Nikad ne čistite rashladnu cev hibridne baterije mokrom krpom. Ako i malo vode uđe rashladnu cev hibridne baterije, hibridna baterija može izazvati električni udar koji može rezultirati ozbiljnom štetom, povredom ili smrću.
- Hibridna baterija se sastoji od litijum-jonskog polimera. Ako se hibridnom baterijom nepravilno rukuje može biti opasna po okolinu. Takođe može izazvati električni udar i teške opekotine, rezultirajući ozbiljnim povredama ili smrću.
- Ne prosipajte tečnost preko rashladne cevi hibridne baterije. To može biti veoma opasno. To može izazvati električni udar ili ozbiljne povrede.
- Ne prekrivajte rashladnu cev drugim stvarima.

(Nastavlja se)

### (Nastavlja se)

- Ne stavljajte nikakve predmete na rashladnu cev hibridne baterije. Izgubiće se kapacitet hlađenja rashladne cevi hibridne baterije ako to učinite. Kada je rashladna cev blokirana bilo čime momentalno kontaktirajte vašeg HYUNDAI distributera.
- Nikad ne stavljajte posudu sa tečnošću na ili blizu rashladne cevi. Ako se tečnost prospe oštetiće se hibridna baterija koja se nalazi u gepeku.
- Osigurajte sav prtljag u gepeku kako se ne bi rasuo okolo pre vožnje. Kada oštar ili težak teret udari jako ili tešku unutrašnji zid gepeka, sistem hibridne baterije može biti oštećen, pogoršavajući njegove performanse.

### Informacija

Redovno čistite rashladnu cev hibridne baterije suvom krpom.

### Ako se dogodi nesreća

#### UPOZORENJE

- Radi svoje bezbednosti ne dirajte kablove, konektore i paket module pod visokim naponom. Komponente pod visokim naponom su obojene narandžasto.
- Izloženi kablovi i žice se mogu videti unutar ili izvan vozila. Nikad ne dirajte žice ili kablove jer mogu uzrokovati električni udar, povredu ili smrt.
- Bilo kakvo curenje gasa ili elektrolita iz vašeg vozila nije samo otrovno nego i zapaljivo. Ako primetite jedno od ta dva, otvorite prozore i ostanite bezbedno udaljeni od vozila van puta. Momentalno kontaktirajte ovlašćenog HYUNDAI distributera i obavestite ih šta se dešava sa hibridnim vozilom.

(Nastavlja se)

#### (Nastavak)

- Kada je vozilo teško oštećeno, ostanite na bezbednoj udaljenosti od 15m ili više između vašeg vozila i drugih vozila / zapaljiva su.

#### UPOZORENJE

##### Ako se pojavi vatra:

- Ako se pojavi mala vatra koristite aparat za gašenje požara (ABC, BC) koji je namenjen za električne požare. Ako nije moguće ugasiti vatru u početnom stadijumu ostanite na bezbednoj udaljenosti od vozila i odmah pozovite vatrogasce. Takođe ih obavestite da je reč o hibridnom vozilu. Ako se vatra proširi na bateriju visokog napona, biće potrebna velika količina vode da se vatra ugasi.

(Nastavlja se)

#### (Nastavak)

Korišćenjem male količine vode ili aparata za gašenje požara koji nije namenjen električnim požarima može uzrokovati ozbiljne povrede ili smrt od električnog udara.

- Čim primetite iskre, gasove, plamen ili curenje goriva iz vašeg vozila odmah pozovite hitnu službu ili kontaktirajte ovlašćenog HYUNDAI distributera. Takođe ga obavestite da se radi o hibridnom vozilu.

## UPOZORENJE

**Ako dođe do potapanja u vodu:  
Ako je vaše vozilo poplavljeno u vodi, visokonaponska baterija može uzrokovati udar ili požar. Zbog toga isključite hibridni sistem, uzmite ključ i pobegnite na bezbedno mesto. Nikad ne pokušavajte da dodirnete vaše potopljeno vozilo. Momentalno kontaktirajte ovlašćenog HYUNDAI distributera i obavestite ga da je reč o hibridnom vozilu.**

### Kada se hibridno vozilo isključi

Ako se visokonaponska baterija isprazni, kada se baterija od 12 V isprazni, ili ako se rezervoar goriva isprazni, hibridni sistem možda neće raditi dok vozite. Kada hibridni sistem ne radi uradite sledeće:

1. Postepeno smanjite brzinu vozila. Zaustavite vaše vozilo van puta na bezbednom mestu.
2. Postavite ručicu menjača u P (Parkiranje).
3. Upalite svetla upozorenja na opasnost.
4. Isključite vozilo i pokušajte da ponovo startujete hibridni sistem, dok pritiskate papučicu kočnice i uključujete kontakt bravu.

5. Ako hibridni sistem i dalje ne radi pogledajte "POKRETANJE U HITNIM SLUČAJEVIMA" poglavlje

6. Pre paljenja uz pomoć kablova, proverite nivo goriva i tačnu proceduru za paljenje kablovima. Za više informacija pogledajte "PALJENJE U HITNIM SLUČAJEVIMA" u poglavlju 6. Ako je nivo goriva nizak, ne pokušavajte da vozite automobil samo pomoću struje iz baterije. Visokonaponska baterija se može isprazniti i hibridni sistem će se isključiti.

## *Uputstvo za vlasnika*

Rad

Održavanje

Specifikacije

**Sve informacije u ovom Priručniku za vlasnika su aktualne u trenutku objavljivanja. Međutim, HYUNDAI zadržava pravo izmene u bilo kom trenutku, kako bismo mogli da sprovedemo našu politiku stalnog unapređenja proizvoda.**

**Ovaj priručnik važi za sve modele ovog vozila, uključuje opis i objašnjenja kako opcionalne tako i standardne opreme. Kao rezultat toga, u ovom priručniku možete naći objašnjenja koja se ne odnose na vaše vozilo.**

**Molimo vas da zapamtite da su neki modeli opremljeni sa volanom na desnoj strani (RHD). Objašnjenja i ilustracije za neke operacije kod RHD modela su suprotna od onih, koji su napisani, u ovom Uputstvu.**

## **OPREZ: PROMENE NA VAŠEM HYUNDAI VOZILU**

Vaš HYUNDAI ne sme da se menja ni na koji način. Takve promene mogu negativno da utiču na performanse, sigurnost ili izdržljivost vašeg Hyundai vozila, a osim toga time možete prekršiti uslove ograničenih garancija koje pokrivaju vozilo. Određene promene takođe mogu predstavljati i kršenje propisa utvrđenih od strane Ministarstva saobraćaja i drugih vladinih organizacija u vašoj zemlji.

## **UGRADNJA RADIO PRIJEMNIKA ILI MOBILNOG TELEFONA**

Vaše vozilo opremljeno je elektronskim komponentama. Postoji mogućnost da nepropisno ugrađena/prilagođena radio stanica ili mobilni telefon negativno utiču na elektronske sisteme. Iz tog razloga, preporučujemo vam da pažljivo pratite uputstva proizvođača radija ili da se obratite HYUNDAI distributeru za mere opreza ili posebna uputstva, ako se odlučite da instalirate jedan od tih uređaja.



## Upozorenja o bezbednosti i o šteti na vozilu

Ovaj priručnik sadrži informacije pod naslovima OPASNOST, UPOZORENJE, OPREZ i OBAVEŠTENJE.

Ovi naslovi ukazuju na sledeće:

### **OPASNOST**

**OPASNOST** ukazuje na rizičnu situaciju koja, ako se ne izbegne, može dovesti do smrti ili ozbiljne povrede.

### **UPOZORENJE**

**UPOZORENJE** ukazuje na opasnost koja, ako se ne izbegne, može dovesti do smrti ili ozbiljne povrede.

### **OPREZ**

**OPREZ** ukazuje na opasnost koja, ako se ne izbegne, može da rezultira manjim ili umerenim povredama.

### **OBAVEŠTENJE**

**OBAVEŠTENJE** ukazuje na situaciju koja, ako se ne izbegne, može rezultirati oštećenjem vozila.

## PREDGOVOR

Čestitamo i zahvaljujemo na izboru HYUNDAI vozila. Sa zadovoljstvom vam želimo dobrodošlicu u sve brojniji klub vozača HYUNDAI vozila. Napredni inženjering i visok kvalitet proizvodnje svakog HYUNDAI vozila koji proizvedemo nešto je što nas čini veoma ponosnim.

Vaše Uputstvo za vlasnika će vam predstaviti mogućnosti i rad vašeg novog HYUNDAI vozila. Da biste se upoznali s novim vozilom, tako da možete u potpunosti uživati u njemu, pažljivo pročitajte ovo Uputstvo pre vožnje novog vozila.

Ovo Uputstvo sadrži važne bezbedonosne informacije i uputstva koja će vas upoznati sa upravljanjem vašim vozilom i bezbedonosnim karakteristikama, u cilju bezbedne vožnje vašeg vozila.

Ovo Uputstvo sadrži i informacije o održavanju kako bi se obezbedio siguran rad vozila.

Proizvođač takođe preporučuje da servis i održavanje vašeg vozila vrši ovlašćeni HYUNDAI distributer. HYUNDAI distributeri su obučeni i spremni da pruže visok kvalitet servisa, održavanja i bilo koju drugu pomoć koja vam može zatrebati.

Ovo Uputstvo treba smatrati nerazdvojnim delom vašeg vozila i treba ga držiti u vozilu, kako biste mogli da se poslužite njime u bilo koje vreme. U slučaju da prodajete vaše vozilo, uputstvo bi trebalo da ostane u vozilu kako bi sledeći vlasnik mogao da se upozna sa važnim informacijama o radu, održavanju i bezbednosti vozila.

## HYUNDAI MOTOR COMPANY



**Teška oštećenja vozila mogu nastati kao rezultat upotrebe maziva i ulja lošeg kvaliteta koji ne zadovoljavaju HYUNDAI specifikacije. Uvek morate koristiti gorivo visokog kvaliteta i maziva koja zadovoljavaju specifikacije navedene na stranici 8-6 u poglavlju Specifikacije Vozila u ovom Uputstvu.**

Copyright 2016 HYUNDAI Motor Company. Sva prava zadržana. Ni jedan deo ove publikacije se ne sme reprodukovati, čuvati u bilo kom sistemu za skladištenje podataka ili prenositi u bilo kom obliku ili na bilo koji način, bez prethodnog pismenog dopuštenja kompanije Hyundai Motor Company.

## KAKO KORISTITI OVO UPUTSTVO SIGURNOSNE PORUKE

Želimo da vam pomognemo da dobijete što više zadovoljstva pri vožnji vašeg vozila. Vaše Uputstvo može da vam pomogne na mnogo načina. Čvrsto preporučujemo da pročitate celo uputstvo. Da biste smanjili mogućnost od smrti ili povreda morate pročitati i delove UPOZORENJE ili OPREZ u ovom Uputstvu.

Ilustracije služe kao dopuna tekstu kako bi se bolje objasnilo kako da uživate u vašem vozilu. Čitajući uputstvo saznaćete o karakteristikama, važnim sigurnosnim informacijama i savetima za vožnju po različitim uslovima na putu.

Da biste dobili bolji uvid u sadržaj vašeg Uputstva, koristite Sadržaj u prednjem delu priručnika. Za brzo pronalaženje informacija o vozilu, koristite indeks, koji se nalazi na kraju ovog Uputstva. To je abecedni popis svih pojmova u ovom uputstvu.

Poglavlja: Ovo Uputstvo ima 8 poglavlja plus Indeks. Prva stranica svakog poglavlja obuhvata detaljan pregled sadržaja tema u tom poglavlju, tako da na prvi pogled možete odrediti da li se tu nalazi deo koji vas zanima.

Vaša bezbednost i bezbednost drugih je veoma važna. Ovo Uputstvo vas informiše o mnogim merama bezbednosti i operativnih postupaka. Ove informacije vas upozoravaju na potencijalne opasnosti koje mogu vas ili druge povrediti, kao i napraviti štetu na vašem vozilu.

Sigurnosne poruke koje se nalaze na oznakama u vozilu i u ovom uputstvu opisuju te opasnosti i šta treba učiniti kako bi se izbegle ili kako bi se smanjio rizik. Upozorenja i uputstva sadržana u ovom Priručniku su za vašu sigurnost. Nepoštovanje sigurnosnih upozorenja i uputstava može dovesti do ozbiljnih povreda ili smrti.

U ovom priručniku će se koristiti OPASNOST, UPOZORENJE, OPREZ, OBAVEŠTENJE i SIMBOL SIGURNOSNOG UPOZORENJA.



Ovo je simbol sigurnosnog upozorenja. Koristi se da vas upozori na potencijalne opasnosti od fizičkih povreda. Poštujte sve sigurnosne poruke koje prate ovaj simbol kako biste izbegli moguće povrede ili smrt. Simbol sigurnosnog upozorenja prethodi signalnim rečima OPASNOST, UPOZORENJE i OPREZ.

### OPASNOST

**OPASNOST ukazuje na opasne situacije koje, ako se ne izbegnu, mogu dovesti do smrti ili ozbiljne povrede.**

### UPOZORENJE

**UPOZORENJE ukazuje na opasne situacije koje, ako se ne izbegnu, mogu rezultirati smrću ili ozbiljnom povredom.**

**⚠ OPREZ**

**OPREZ** ukazuje na opasnost koja, ako se ne izbegne, može rezultirati manjim ili umerenim povredma.

**PAŽNJA**

**PAŽNJA** ukazuje na situaciju, koja ako se ne izbegne, može dovesti do oštećenja vozila.

**VRSTE GORIVA****Bezolovni benzin****Za Evropu**

Za optimalne performanse vozila preporučujemo da koristite bezolovni benzin, čiji oktanski broj RON (Research Octane Number) 95 /AKI (Anti Knock Index) 91 ili viši. Možete koristiti bezolovni benzin sa oktanskim rasponom RON 91-94 / AKI 87-90, ali to može rezultirati malim smanjenjem performansi vozila. (Ne koristite goriva pomešana sa metanolom.)

**Osim Evrope**

Vaš nov automobil je proizveden da koristi samo bezolovni benzin s oktanskim brojem RON (istraživački oktanski broj) 91 / AKI (Anti Knock Index) 87 ili viši. (Nemojte koristiti gorivo pomešano s metanolom.)

Vaše novo vozilo je osmišljeno da uz **BEZOLOVNI BENZIN** bude maksimalno efikasno, a i da smanji emisiju štetnih gasova kao i prljanje svećica.

**PAŽNJA****NIKADA NE KORISTITE OLOVNO GORIVO.**

Upotreba olovnog goriva je štetna za katalizator i oštetiće senzor za kiseonik u sistemu kontrole motora i uticati na kontrolu emisije gasova. Nikad nemojte dodavati bilo koje sredstvo za čišćenje sistema goriva u rezervoar, osim onog koje je navedeno u specifikacijama. (Preporučujemo da kontaktirate ovlašćenog HYUNDAI distributera za pojedinosti.)

**⚠ UPOZORENJE**

- Ne “punite do vrha”, nakon što se kod punjenja pištolj automatski isključi.
- Uvek proverite da li je čep goriva sigurno i dobro zatvoren, kako bi se sprečilo prosipanje goriva u slučaju nesreće.

### ***Olovni benzin (opciono)***

Za upotrebu u nekim zemljama, vaše vozilo je napravljeno za korišćenje olovnog benzina. Kada rešite da koristite olovni benzin, savetujemo da konsultujete ovlašćenog HYUNDAI distributera.

Oktanska vrednost kod olovnog benzina je ista kao kod bezolvnog.

### ***Benzin koji sadrži alkohol i metanol***

Gasohol, mešavina benzina i etanola (takođe poznat kao zrnasti alkohol) i benzin ili gasohol koji sadrži metanol (takođe poznat kao drvo alkohol) prodaju se, uz ili umesto olovnog ili bezolvnog benzina.

Ne koristite gasohol koji sadrži više od 10 etanola, i ne koristite benzin ili gasohol koji sadrži metanol. Bilo koje od ovih goriva može izazvati probleme u vožnji i oštetiti sistem goriva, sistem za kontrolu motora i sistem kontrole izduvnih gasova. Prekinite korišćenje bilo koje vrste gasohola ako se pojave problemi sa vožnjom.

Oštećenje vozila ili problemi sa vožnjom ne mogu biti pokriveni garancijom proizvođača, ako su one proizašle iz upotrebe:

1. Gasohola koji sadrži više od 10 etanola.
2. Benzina ili gasohola koji sadrži metanol.
3. Olovnog goriva ili olovnog gasohola.

#### **PAŽNJA**

**Nikada ne koristite gasohol koji sadrži metanol. Prekinite upotrebu bilo kog gasohola koji uzrokuje probleme u vožnji.**

### ***Druga goriva***

Upotreba goriva kao što su:

- Gorivo koje sadrži Silikon (Si),
- Gorivo koje sadrži MMT (Mangan, Mn)
- Gorivo koje sadrži Ferocen (sadrži Fe)

- Goriva koja sadrže druge metalne aditive može rezultirati zastojem cilindara motora, lošim ubrzanjem, nepokretanjem motora, oštećenjem katalizatora ili nenormalnom korozijom i mogu rezultirati smanjenjem životnog ciklusa pogona. Takođe, Indikator lampica kvara (MIL) će svetleti.

#### **PAŽNJA**

**Oštećenja sistema goriva ili problemi s performansama uzrokovani upotrebom ovih goriva neće biti pokriveni ograničenom garancijom novog vozila.**

**Upotreba MTBE**

HYUNDAI preporučuje izbegavanje goriva koja sadrže MTBE (Methyl Tertiary Butyl Ether) preko 15.0 vol. (Sadržaj kiseonika preko 2.7 mase) u vašem vozilu.

Goriva koja sadrže MTBE preko 15.0 vol. (Sadržaj kiseonika 2.7 mase) može smanjiti performanse vozila i blokirati proizvodnju pare ili uzrokovati teško pokretanje.

**PAŽNJA**

**Ograničena garancija vašeg novog automobila neće pokrivati oštećenja sistema goriva i bilo kakav problem sa performansama izazvan upotrebom goriva koja sadrže metanol ili goriva koja sadrže MTBE (Methyl Tertiary Butyl Ether) preko 15.0% vol. (sadržaj kiseonika 2.7% mase.)**

**Ne koristite metanol**

Goriva koja sadrže metanol (drvni alkohol) ne smeju se koristiti u vozilu. Ova vrsta goriva može smanjiti performanse vozila i oštetiti komponente sistema za gorivo, sistem kontrole motora i sistem kontrole emisije.

**Aditivi za gorivo**

HYUNDAI preporučuje da koristite bezolovni benzin čiji je oktanski broj RON (Istraživački Oktanski Broj) 95/AKI (Anti Knock Indeks) 91 ili viši (za Evropu) ili oktanski broj RON (Istraživački Oktanski Broj) 91/AKI (Anti Knock Indeks) 87 ili viši (osim Evrope).

Vozačima koji ne koriste kvalitetna goriva zajedno sa aditivima za gorivo redovno i imaju problema sa pokretanjem motora ili motor ne radi glatko, preporučujemo da dodaju jednu bocu aditiva u rezervoar goriva u skladu sa rasporedom održavanja (**pogledajte poglavlje 7 , "Raspored Normalnog Održavanja"**).

Aditivi su dostupni kod ovlašćenog HYUNDAI distributera uz informacije o njihovom korišćenju. Ne mešajte ih sa drugim aditivima.

**Vožnja u inostranstvu**

Ako ćete voziti svoje vozilo u drugoj zemlji svakako:

- Poštujte sve propise o registraciji i osiguranju.
- Saznajte da li je prihvatljivo gorivo dostupno.

## MODIFIKACIJE VOZILA

- Ovo vozilo se ne sme modifikovati. Modifikacije vašeg vozila mogu uticati na performanse, bezbednost ili izdržljivost i čak mogu kršiti državne bezbednosne propise i regulative o emisiji gasova. Pored toga, oštećenja ili problemi sa performansama nastali kao rezultat bilo koje modifikacije neće biti pokriveni garancijom vozila.
- Ako koristite neovlašćene elektronske uređaje to može uzrokovati neispravan rad vozila, oštećenja instalacija, praznjenje baterije ili požar. Radi vaše bezbednosti ne koristite neovlašćene elektronske uređaje.

## PROCES RAZRADE VOZILA

Prateći nekoliko dole navedenih jednostavnih mera opreza za 1000 km (600 milja) možete poboljšati performanse, potrošnju i životni vek vašeg vozila.

- Ne forsirajte motor.
- Tokom vožnje održavajte brzinu motora (RPM ili obrtaje u minuti) između 2000 rpm i 4000 rpm.
- Nemojte voziti u jednoj brzini duže vreme, bilo da je brza ili spora. Različiti obrtaji motora su potrebni za pravilno razrađivanje motora.
- Izbegavajte naglo kočenje, osim u hitnim slučajevima, kako bi se omogućilo da kočnice legnu ispravno.

## POVRAT KORIŠĆENIH VOZILA (ZA EVROPU)

HYUNDAI promoviše ekološki kraj života vozila i nudi da vratite svoje korišćeno Hyundai vozilo u skladu sa Direktivom Evropske Unije (EU) za End of Life vozila.

Možete dobiti detaljne informacije na HYUNDAI web stranici. za vašu zemlju.

## SADRŽAJ

Vaše vozilo na prvi pogled	1
Sigurnosni sistemi vašeg vozila	2
Pogodne karakteristike vašeg vozila	3
Infotejment sistem	4
Vožnja vašeg vozila	5
Šta uraditi u hitnim slučajevima?	6
Održavanje	7
Specifikacije & korisničke informacije	8
Indeks	I



## Hibridno vozilo

Pregled spoljašnosti (I) .....	1-2
Pregled spoljašnosti (II) .....	1-3
Pregled unutrašnjosti (I).....	1-4
Pregled unutrašnjosti (II).....	1-5
Pregled instrument table (I).....	1-6
Pregled instrument table (II).....	1-7
Prostor motora.....	1-8

## Plug-in hibridno vozilo

Pregled spoljašnosti (I) .....	1-9
Pregled spoljašnosti (II) .....	1-10
Pregled unutrašnjosti (I).....	1-11
Pregled unutrašnjosti (II) .....	1-12
Pregled instrument table (I).....	1-13
Pregled instrument table (II).....	1-14
Prostor motora.....	1-15

## PREGLED SPOLJAŠNOSTI (I) - HIBRIDNO VOZILO

■ Napred



- |  |             |
|--|-------------|
| 1. Poklopac motora.....  | 3-36        |
| 2. Prednja svetla.....   | 7-68        |
| 3. Dnevno svetlo (DRL).....  | 3-113, 7-76 |
| 4. Gume i točkovi..  | 7-42, 8-4   |
| 5. Spoljni retrovizor.....   | 3-24        |
| 6. Panoramski krov.....  | 3-32        |
| 7. Metlice brisača prednjeg vetrobrana..                                 | 7-35        |
| 8. Prozori .....   | 3-27        |
| 9. Sistem upozorenja na razdaljinu pri parkiranju (Rikverc/Napred) ..... | 3-127       |

Stvarni oblik se može razlikovati od slike.

OAE018001

## PREFLED SPOLJAŠNOSTI (II) - HIBRIDNO VOZILO

■ Nazad

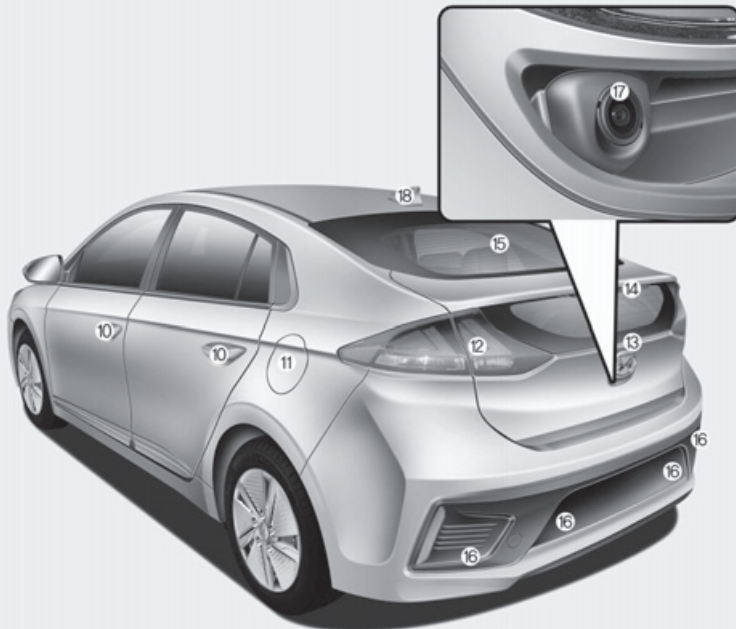

- 10. Vrata .....3-12
- 11. Vrata rezervoara za gorivo .....3-39
- 12. Zadnja kombinovana svetla.....7-76
- 13. Prtljažnik .....3-38
- 14. Visoko montirano stop svetlo .....7-80
- 15. Odledivač zadnjeg stakla.....3-147
- 16. Sistem upozorenja na razdaljino pri parkiranju (Rikverc/napred) .....3-127
- Sistem upozorenja na razdaljino pri parkiranju (Rikverc) .....3-124
- 17. Zadnji monitor .....3-122
- 18. Antena .....4-2

Stvarni oblik se može razlikovati od slike.

OAE018002

## PREGLED UNUTRAŠNOSTI (I) - HIBRIDNO VOZILO

■ Volan s leve strane

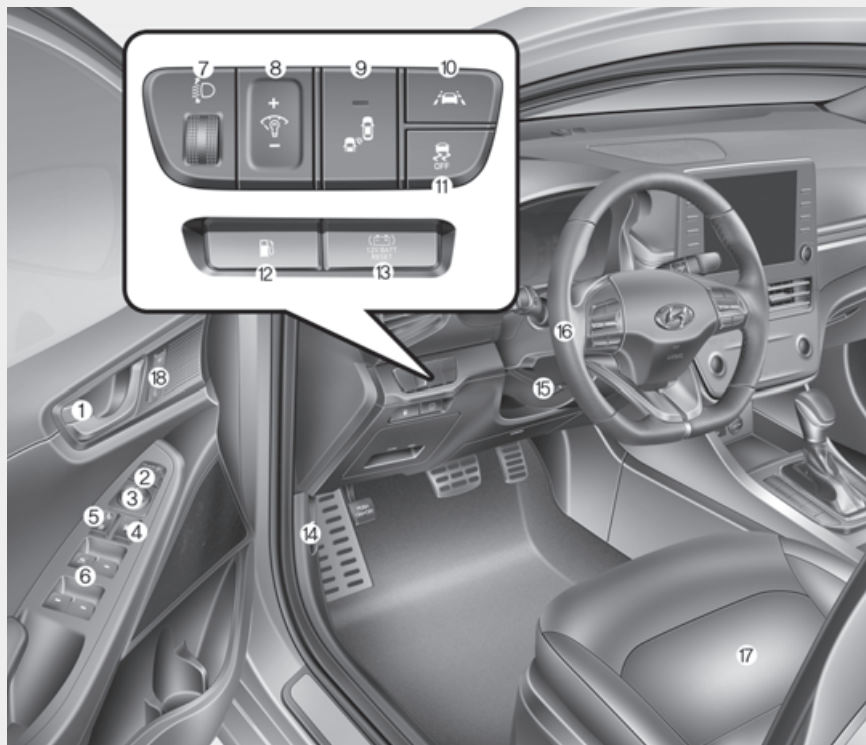

1. Dugme za otključavanje/zaključavanje vrata.3-14
2. Prekidač za preklapanje spoljnog retrovizora .....3-26
3. Prekidač za kontrolu spoljnih retrovizora .....3-25
4. Prekidač za zaključavanje el. prozora...3-31
5. Prekidač za centralno zaključavanje vrata.3-14
6. Prekidači električnih prozora.....3-27
7. Uređaj za nivelisanje prednjih svetala3-114
8. Prekidač za kontrolu osvetljenja instrument table.....3-49
9. Sistem upozorenja na sudar u mrtvom uglu (BCW) .....5-68
10. Sistem pomoći za ostanak u traci (LKA) .....5-96
11. ESC OFF dugme.....5-45
12. Dugme za otvaranje vrata za sipanje goriva3-39
13. Prekidač za resetovanje baterije od 12V ..6-5
14. Ručica za otpuštanje poklopca motora.3-36
15. Ručica za podešavanje volana po visini/dubini. 3-21
16. Volan .....3-20
17. Sedište.....2-4
18. Sistem memorije položaja vozačevog sedišta.....3-18

Stvarni oblik se može razlikovati od slike.

OAEPH019009L

## PREGLED UNUTRAŠNOSTI (II) - HIBRIDNO VOZILO

■ Volan s desne strane

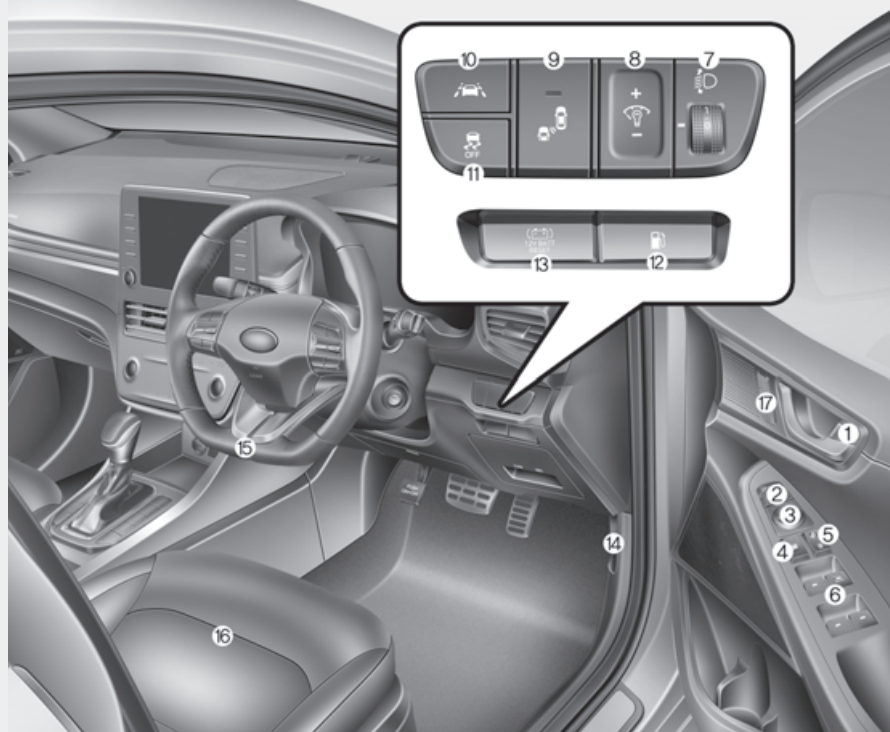

Stvarni oblik se može razlikovati od slike.

1. Dugme za otključavanje/zaključavanje vrata..3-14
2. Prekidač za preklapanje spoljnog retrovizora .....3-26
3. Prekidač za kontrolu spoljnih retrovizora .....3-25
4. Prekidač za zaključavanje el. prozora.3-31
5. Prekidač za centralno zaključavanje vrata.3-14
6. Prekidači električnih prozora.....3-27
7. Uređaj za nivelisanje prednjih svetala.3-114
8. Prekidač za kontrolu osvetljenja instrument table..... 3-49
9. Sistem upozorenja na sudar u mrtvom uglu (BCW) .....5-68
10. Sistem pomoći za ostanak u traci (LKA) .5-96
11. ESC OFF dugme .....5-45
12. Dugme za otvaranje vrata za sipanje goriva.3-39
13. Prekidač za resetovanje baterije od 12V .6-5
14. Ručica za otpuštanje poklopca motora.3-36
15. Volan .....3-20
16. Sedište.....2-4
17. Sistem memorije položaja vozačevog sedišta..... 3-18

## PREGLED INSTRUMENT TABLE (I) - HIBRIDNO VOZILO

■ Volan s leve strane

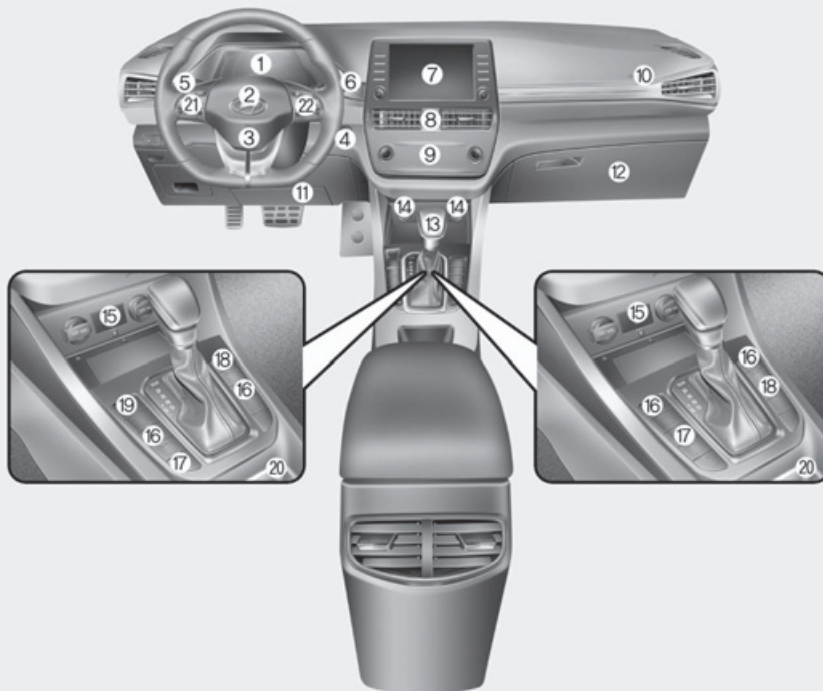

Stvarni oblik se može razlikovati od slike.

1. Instrument tabla .....	3-45
2. Sirena.....	3-22
3. Vozačev prednji vazdušni jastuk .....	2-54
4. Ključ kontakt brave / .....	5-6
Dugme motora Start/Stop .....	5-9
5. Kontrola svetla / Signali skretanja .....	3-106
6. Brisač/Prskalica.....	3-119
7. Infotejment sistem.....	4-2
8. Svetla upozorenja na slučaj opasnosti .....	6-2
9. Sistem automatske kontrole klimatizacije .....	3-131
10. Suvozačev prednji vazdušni jastuk .....	2-54
11. Vazdušni jastuk za kolena.....	2-54
12. Kasetna za rukavice.....	3-149
13. Menjač s dvostrukim kvačilom.....	5-15
14. Električna utičnica.....	3-153
15. USB port .....	4-2
16. Grejači sedišta/Ventilacija sedišta.....	2-21
17. Grejanje volana.....	3-21
18. Dugme za uključivanje upozorenja na udaljenost pri parkiranju (Rikverc/napred).....	3-128
Dugme za isključivanje upozorenja na udaljenost pri parkiranju (Rikverc) .....	3-126
19. Parkirna kočnica električnog tipa (EPB) .....	5-33
20. Držač za čaše.....	3-151
21. Audio kontrole na volanu / .....	4-3
Bluetooth bežična tehnologija hands-free kontrole.....	4-5
22. Limiter brzine/.....	5-111
Tempomat /.....	5-121
Pametna tempomat (sa stop go).....	5-127

## PREGLED INSTRUMENT TABLE (II) - HIBRIDNO VOZILO

■ Volan s desne strane

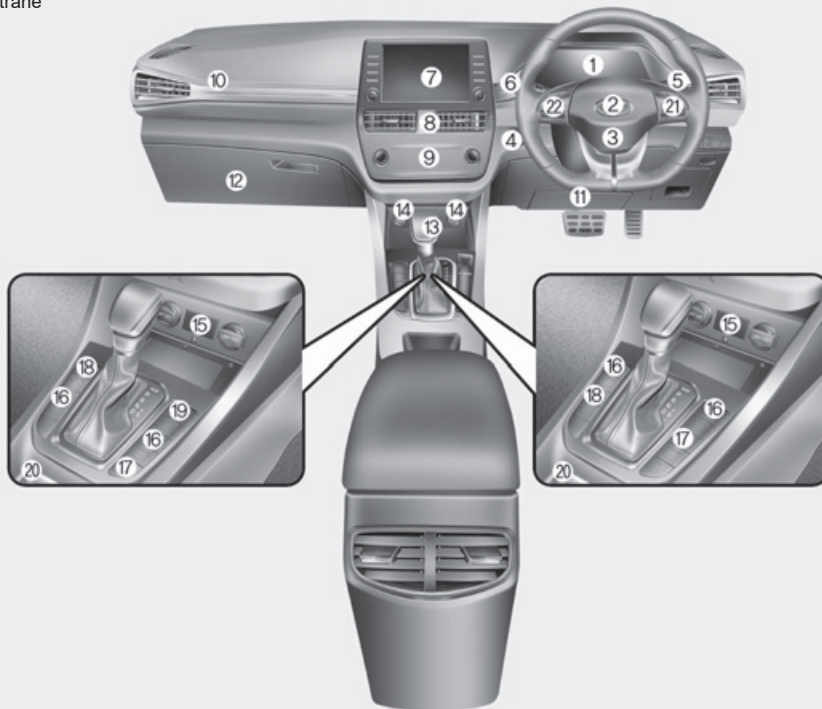

Stvarni oblik se može razlikovati od slike.

1. Instrument tabla .....	3-45
2. Sirena.....	3-22
3. Vozačev prednji vazdušni jastuk.....	2-54
4. Ključ kontakt brave/ .....	5-6
Dugme motora Start/Stop .....	5-9
5. Kontrola svetala/Signalni skretanja..	3-106
6. Brisač/Prskalica.....	3-119
7. Infotejnment sistem.....	4-2
8. Svetla upozorenja na slučaj opasnosti.....	6-2
9. Sistem automatske kontrole klimatizacije ..	3-131
10. Suvozačev prednji vazdušni jastuk .....	2-54
11. Vazdušni jastuk za kolena.....	2-54
12. Kaseta za rukavice.....	3-149
13. Menjač sa dvostrukim kvačilom .....	5-15
14. Električna utičnica.....	3-153
15. USB port .....	4-2
16. Grejanje sedišta/Ventilacija seedišta.....	2-21
17. Grejanje volana.....	3-21
18. Dugme za uključivanje upozorenje na razdaljinu pri parkiranju (Rikverc/Napred).....	3-128
Dugme za isključivanje upozorenja na razdaljinu pri parkiranju (Rikverc).....	3-126
19. Parkirna kočnica električnog tipa (EPB)..	5-33
20. Držač za čaše.....	3-151
21. Audio kontrole na volanu/ .....	4-3
Bluetooth bežična tehnologija	
hands-free kontrole .....	4-5
22. Limiter brzine/.....	5-111
Tempomat/ .....	5-121
Pametan tempomat (sa stop go)....	5-127



## PROSTOR MOTORA - HIBRIDNO VOZILO

### ■ Benzinski motor (1.6 GDI)

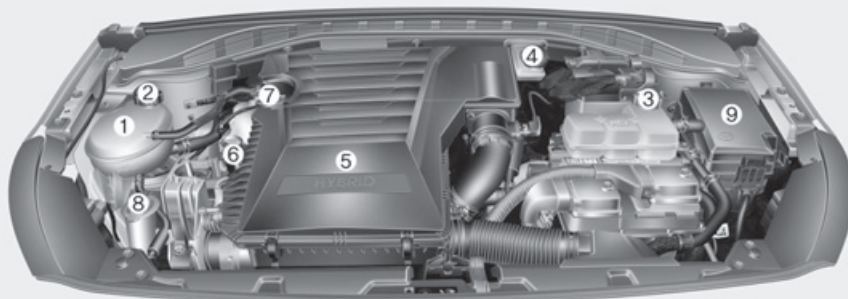

1. Rezervoar rashladne tečnosti motora..7-25
2. Čep rashladne tečnosti motora .....7-26
3. Rezervoar rashladne tečnosti invertera.7-25
4. Rezervoar tečnosti za kočnice.....7-29
5. Filter vazduha.....7-31
6. Šipka za merenje nivoa motornog ulja.7-23
7. Čep otvora za sipanje motornog ulja...7-24
8. Tečnost rezervoara tečnosti za pranje stakala7-30
9. Kutija sa osiguračima .....7-54

Stvaran prostor motora u vozilu se može razlikovati od ilustracije.

OAE078001



## PREGLED SPOLJAŠNOSTI (I) - PLUG-IN HIBRIDNO VOZILO

■ Napred



1. Poklopac motora.....3-36
2. Prednja svetla.....7-68
3. Dnevno svetlo (DRL) ...3-113, 7-76
4. Gume i točkovi .....7-42, 8-4
5. Spoljni retrovizor .....3-24
6. Panoramski krov.....3-32
7. Metlice brisača prednjeg vetrobranskog stakla.7-35
8. Prozori .....3-27
9. Sistem upozorenja na razdaljinu pri parkiranju (Rikverc/napred) ..... 3-127
10. Vrata za punjenje.....H4

Stvarni oblik se može razlikovati od slike.

OAEPH018001

## PREGLED SPOLJAŠNOSTI (II) - PLUG-IN HIBRIDNO VOZILO

■ Nazad

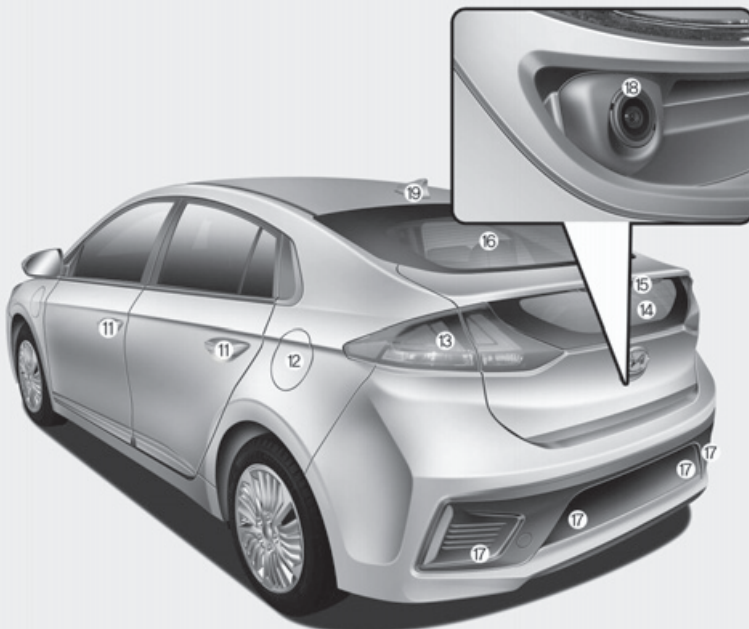

- 11. Vrata .....3-12
- 12. Vrata rezervoara za gorivo.....3-42
- 13. Zadnja kombinovana svetla.....7-76
- 14. Prtljažnik.....3-38
- 15. Visoko montirano stop svetlo.....7-80
- 16. Odleđivač zadnjeg stakla.....3-147
- 17. Sistem upozorenja na razdaljino pri parkiranju (Rikverc/napred).....3-127  
Sistem upozorenja na razdaljino pri parkiranju (Rikverc).....3-124
- 18. Zadnji monitor .....3-122
- 19. Antena .....4-2

Stvarni oblik se može razlikovati od slike.

OAEPH018002

## PREGLED UNUTRAŠNOSTI VOZILA (I) - PLUG-IN HIBRIDNO VOZILO

■ Volan s leve strane

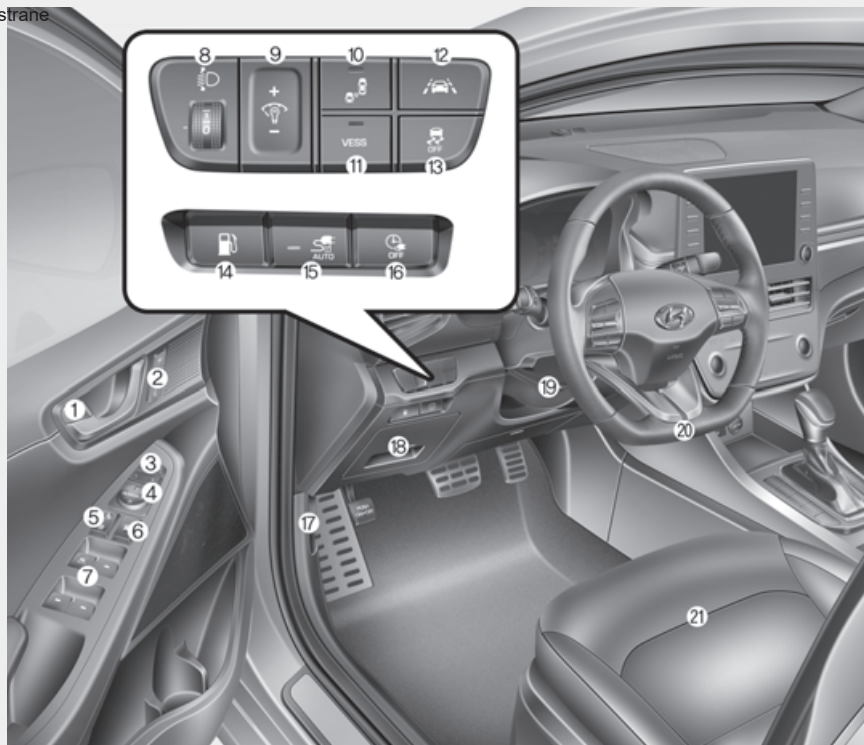

Stvarni oblik se može razlikovati od slike.

1. Dugme za otključavanje/zaključavanje vrata.3-14
2. Sistem memorije položaja vozačevog sedišta.3-18
3. Prekidač za preklapanje spoljnih retrovizora.....3-26
4. Prekidač za kontrolu spoljnih retrovizora.....3-25
5. Prekidač za centralno zaključavanje vrata.3-14
6. Prekidač za zaključavanje el. prozora..3-27
7. Prekidači električnih prozora.....3-31
8. Uređaj za nivelisanje prednjih svetala.3-114
9. Prekidač za kontrolu osvetljenja instrument table .....3-49
10. Sistem upozorenja na sudar u mrtvom uglu (BCW).....5-68
11. Dugme za VESS (Sistem virtuelnog zvuka motora) .....H31
12. Sistem pomoći za ostanak u traci (LKA).5-96
13. ESC OFF dugme .....5-45
14. Dugme za otvaranje vrata za sipanje goriva..3-42
15. Dugme za izbor AUTO/LOCK moda.H7
16. Dugme za deaktivaciju planiranog punjenja.....H6
17. Ručica za otpuštanje poklopca motora.3-36
18. Kutija sa osiguračima.....7-54
19. Ručica za pomeranje volana po dubini/visini...3-21
20. Volan.....3-20
21. Sedište.....2-4

## PREGLED UNUTRAŠNOSTI (II) - PLUG-IN HIBRIDNO VOZILO

■ Volan s desne strane

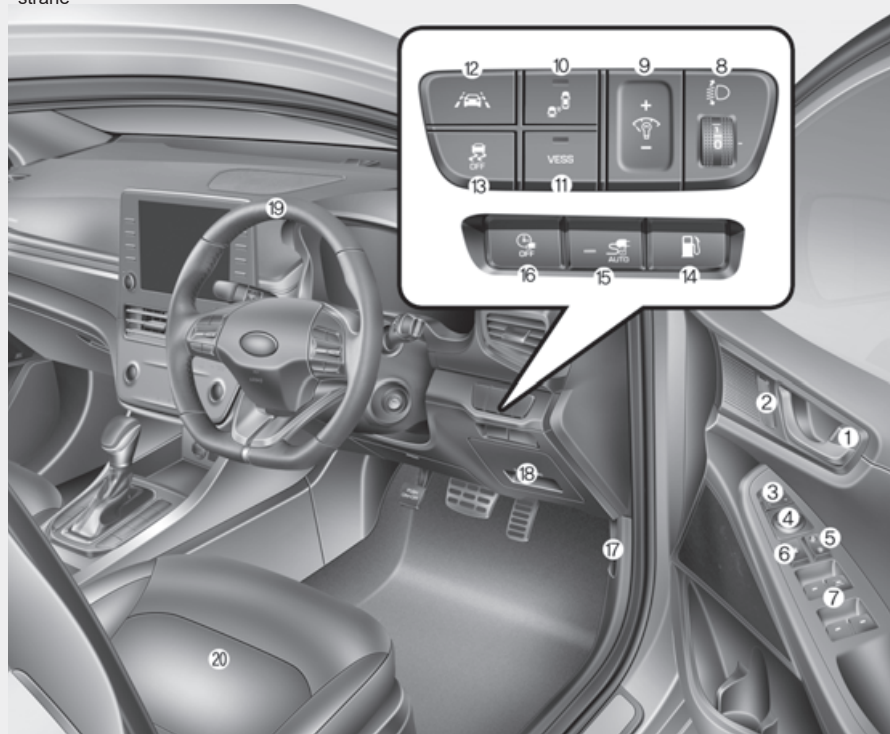

Stvarni oblik se može razlikovati od slike.

1. Dugme za otključavanje/zaključavanje vrata.3-14
2. Sistem memorije položaja vozačevog sedišta3-18
- 3.Prekidač za preklapanje spoljnih retrovizora.....3-26
4. Prekidač za kontrolu spoljnih retrovizora.....3-25
5. Prekidač za centralno zaključavanje vrata.3-14
6. Prekidač za zaključavanje el. prozora..3-27
7. Prekidači električnih prozora.....3-31
8. Uređaj za nivelisanje prednjih svetala..3-114
9. Prekidač za kontrolu osvetljenja instrument table.....3-49
10. Sistem upozorenja na sudar u mrtvom uglu (BCW).....5-68
11. Dugme za VESS (Sistem virtuelnog zvuka ) motora.....H31
12. Sistem pomoći za ostanak u traci (LKA).5-96
13. ESC OFF dugme.....5-45
14. Dugme za otvaranje vrata za sipanje goriva.3-42
15. Dugme za izbor AUTO/LOCK moda..H7
16. Dugme za deaktivaciju planiranog punjenja.....H6
17. Ručica za otpuštanje poklopca motora..3-36
18. Kutija sa osiguračima.....7-54
19. Volan .....3-20
20. Sedišta.....2-4

OAEPH019010R

## PREGLED INSTRUMENT TABLE (I) - PLUG-IN HIBRIDNO VOZILO

■ Volan s leve strane

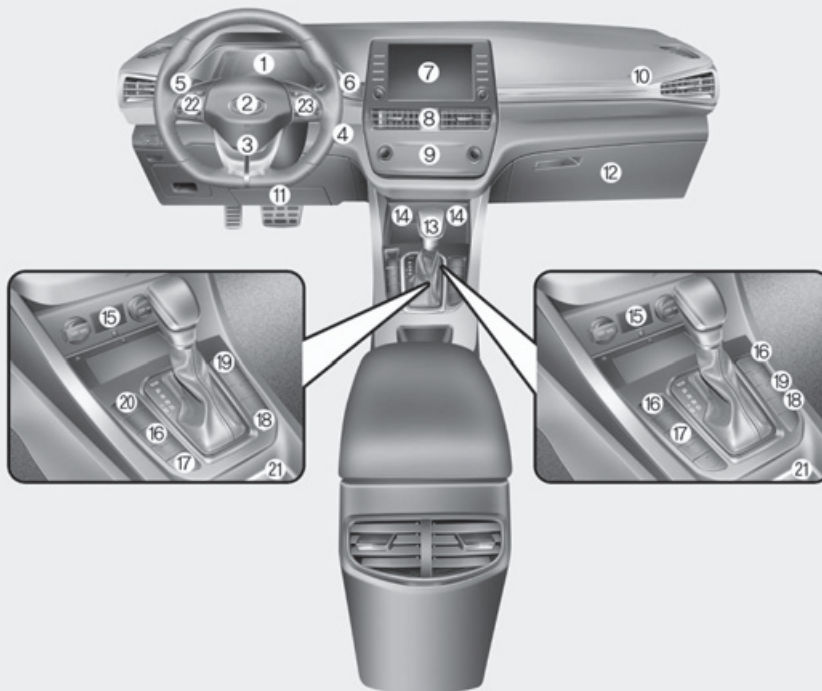

Stvarni oblik se može razlikovati od slike.

1. Instrument tabla .....3-45
2. Sirena.....3-22
3. Vozačev prednji vazdušni jastuk .....2-54
4. Ključ kontakt brave/ .....5-6  
Dugme motora Start/Stop.....5-9
5. Kontrola svetala/Signali skretanja.....3-106
6. Brisač/Prskalica.....3-119
7. Infotejment sistem.....4-2
8. Svetla upozorenja za slučaj opasnosti.....6-2
9. Sistem automatske kontrole klimatizacije ..3-131
10. Suvozačev prednji vazdušni jastuk .....2-54
11. Vazdušni jastuk za kolena .....2-54
12. Kasetna za rukavice.....3-149
13. Menjač sa dvostrukim kvačilom .....5-15
14. Električna utičnica.....3-153
15. USB port .....4-2
16. Grejanje sedišta/Ventilacija sedišta.2-21
17. Grejanje volana.....3-21
18. HEV dugme .....H-32
19. Dugme za uključivanje upozorenja na razdaljinu pri parkiranju (Rikverc/napred)/.....3-128  
Dugme za isključivanje upozorenja na razdaljinu pri parkiranju (Rikverc) .....3-126
20. Parkirna kočnica električnog tipa (EPB)...5-33
21. Držač za čaše.....3-151
22. Audio kontrole na volanu/ .....4-3  
*Bluetooth* bežična tehnologija  
hands-free kontrole.....4-5
23. Limiter brzine/.....5-111  
Tempomat/.....5-121  
Pametna tempomat (sa stop go)...5-127

## PREGLED INSTRUMENT TABLE (II) - PLUG-IN HIBRIDNO VOZILO

■ Volan s desne strane

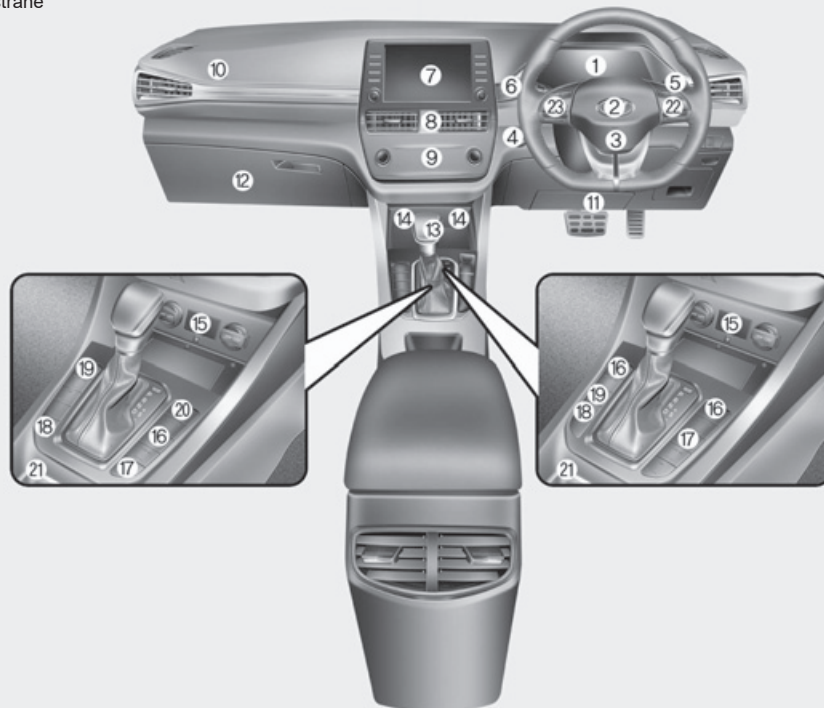

Stvarni oblik se može razlikovati od slike.

- |   |       |
|---|-------|
| 1. Instrument tabla .....   | 3-45  |
| 2. Sirena.....  | 3-22  |
| 3. Vozačev prednji vazdušni jastuk .....  | 2-54  |
| 4. Ključ kontakt brave/ .....   | 5-6   |
| Dugme motora Start/Stop.....  | 5-9   |
| 5. Kontrola svetala/Signali skretanja.....  | 3-106 |
| 6. Brisač/Prskalica.....  | 3-119 |
| 7. Infotejment sistem.....  | 4-2   |
| 8. Svetla upozorenja za slučaj opasnosti.....   | 6-2   |
| 9. Sistem automatske kontrole klimatizacije.....  | 3-131 |
| 10. Suvozačev prednji vazdušni jastuk .....   | 2-54  |
| 11. Vazdušni jastuk za kolena .....   | 2-54  |
| 12. Kasetna rukavica.....   | 2-54  |
| 13. Menjač sa dvostrukim kvačilom.....  | 5-15  |
| 14. Električna utičnica.....  | 3-153 |
| 15. USB port .....  | 4-2   |
| 16. Grejanje sedišta/Ventilacija sedišta.....   | 2-21  |
| 17. Grejanje volana.....  | 3-21  |
| 18. HEV dugme .....   | H-34  |
| 19. Dugme za uključivanje upozorenja na razdaljinu pri parkiranju (Rikverc/napred)..... | 3-128 |
| Dugme za isključivanje upozorenja na razdaljinu pri parkiranju (Rikverc) .....          | 3-126 |
| 20. Parkirna kočnica električnog tipa (EPB).....  | 5-33  |
| 21. Držač za čaše.....  | 3-151 |
| 22. Audio kontrole na volanu/ .....   | 4-3   |
| Bluetooth bežična tehnologija hands-free kontrole.....                                  | 4-5   |
| 23. Limiter brzine/.....  | 5-111 |
| Tempomat/ .....   | 5-121 |
| Pametni tempomat (sa stop go).....  | 5-127 |



## PROSTOR MOTORA - PLUG-IN HIBRIDNO VOZILO

### ■ Benzinski motor (1.6 GDI)

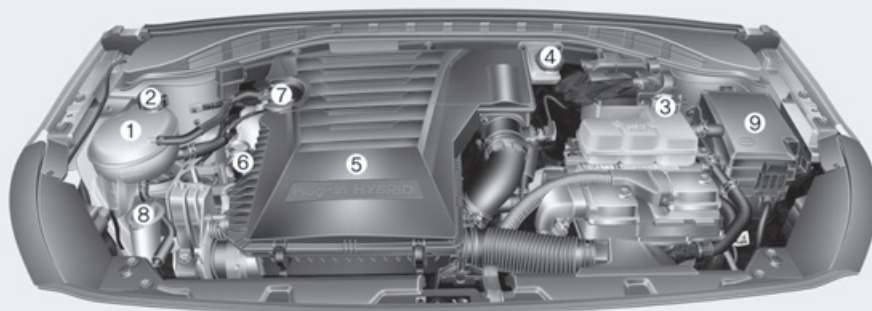

1. Rezervoar rashladne tečnosti motora..7-25
2. Čep rashladne tečnosti motora .....7-26
3. Rezervoar rashladne tečnosti invertera 7-25
4. Rezervoar tečnosti kočnice.....7-29
5. Filter vazduha .....7-31
6. Šipka za merenje nivoa motornog ulja 7-23
7. Čep otvora za sipanje motornog ulja..7-24
8. Rezervoar tečnosti za pranje stakala..7-30
9. Kutija sa osiguračima.....7-54

Stvaran prostor motora u vozilu se može razlikovati od ilustracije.

OAEPH078001

## Sigurnosni sistemi vašeg vozila

Ovo poglavlje vam pruža važne informacije o tome kako da zaštitite sebe i svoje putnike. U njemu je objašnjeno kako da pravilno koristite sedišta i sigurnosne pojaseve, kao i kako rade vazdušni jastuci. Osim toga, u ovom poglavlju je objašnjeno kako da pravilno zaštitite bebe i decu u svom vozilu.

Važne sigurnosne mere .....	2-2	Sigurnosni sistemi za decu (CRS) .....	2-38
Uvek vežite svoj sigurnosni pojas.....	2-2	Naša preporuka: Deca su uvek na zadnjem sedištu ..	2-38
Zaštitite svu decu.....	2-2	Izbor sigurnosnog sistema za decu (CRS) .....	2-39
Opasnost od vazdušnih jastuka.....	2-2	Montiranje sigurnosnog sistema za decu (CRS).....	2-41
Ometanje vozača .....	2-2	Vazdušni jastuci- dodatni sigurnosni sistem .	.....2-51
Kontrolišite brzinu .....	2-3	Gde se nalaze vazdušni jastuci?.....	2-54
Održavajte vozilo u ispravnom stanju.....	2-3	Kako radi sistem vazdušnih jastuka ? .....	2-59
Sedišta.....	2-4	Šta da očekujete posle aktiviranja vazdušnih jastuka?....	2-63
Bezbedonosne mere.....	2-6	Zašto se moj vazdušni jastuk nije aktivirao u sudaru?....	2-65
Prednja sedišta.....	2-7	Održavanje dodatnog sigurnosnog sistema. ....	2-70
Zadnja sedišta.....	2-13	Dodatne sigurnosne mere .....	2-71
Nasloni za glavu.....	2-16	Oznake upozorenja vazdušnih jastuka.....	2-72
Grejači sedišta i ventilacija sedišta .....	2-21		
Sigurnosni pojasevi.....	2-25		
Bezbedonosne mere pri korišćenju sigurnosnih pojaseva	2-25		
Lampica upozorenja sigurnosnog pojasa.....	2-26		
Sistemi zaštite sigurnosnih pojaseva.....	2-29		
Dodatne bezbedonosne mere kod sigurnosnih pojaseva.	2-34		
Održavajte sigurnosne pojaseve.....	2-36		



## VAŽNE SIGURNOSNE MERE

U ovom poglavlju, kao i kroz ceo ovaj priručnik, naći ćete mnoge sigurnosne mere i preporuke. Sigurnosne mere u ovom poglavlju su među najvažnijima.

### Uvek vežite svoj sigurnosni pojas

Sigurnosni pojas je vaša najbolja zaštita kod svih vrsta nesreća. Vazdušni jastuci su dizajnirani kao dopuna sigurnosnim pojasevima, a ne kao njihova zamena. Dakle, i kada je vaše vozilo opremljeno vazdušnim jastucima, UVEK proverite da li ste vi i vaši putnici vezali pojaseve, kao i da li su ih vezali pravilno.

### Zaštitite svu decu

Sva deca mlađa od 13 godina treba da se voze pravilno zaštićena na zadnjem sedištu, a ne na prednjem. Bebe i mala deca treba da budu zaštićeni u odgovarajućem sigurnosnom sistemu za decu. Veća deca treba da koriste booster sedišta sa krilnim/ramenim pojasom sve dok ne budu mogli pravilno da koriste sigurnosni pojas bez booster sedišta.

### Opasnost od vazdušnih jastuka

Dok vazdušni jastuci mogu da spase živote, oni takođe mogu da uzrokuju ozbiljne ili fatalne povrede putnika, koji sede previše blizu njih, ili onih koji nisu pravilno zaštićeni. Bebe, mala deca ili odrasle osobe niskog rasta su izloženi najvećem riziku od povreda kod naduvavanja vazdušnih jastuka. Poštujte sva uputstva i upozorenja u ovom priručniku.

### Ometanje vozača

Ometanje vozača predstavlja ozbiljnu i potencijalno smrtonosnu opasnost, posebno kod neiskusnih vozača. Bezbednost bi trebalo da bude vaša prva briga kada ste za volanom i vozači treba da budu svesni mnoštva potencijalnih ometanja, kao što su pospanost, posezanje za predmetima, jelo, doterivanje, ostali putnici i korišćenje mobilnog telefona. Vozači mogu biti ometani kada sklone pogled i skrenu pažnju s puta ili ruke s volana, kako bi se koncentrisali na neke druge aktivnosti koje nisu vožnja. Da biste smanjili rizik od ometanja i nesreće:

- UVEK podešavajte mobilne uređaje (tj. MP3 plejere, telefone, navigacione uređaje itd.) kad je vozilo parkirano ili sigurno zaustavljeno.
- Mobilni uređaj koristite SAMO kada to dopuštaju zakoni i uslovi, koji dozvoljavaju sigurno korišćenje. NIKADA ne šalžite poruke ili e-mailove dok vozite. Većina zemalja ima zakone koji zabranjuju vozačima slanje poruka. Neke zemlje i gradovi takođe zabranjuju vozačima da telefoniraju s mobilnim telefonom u ruci.

- NIKADA ne dopustite da vam korišćenje mobilnog telefona odvraći pažnju od vožnje. Imate obavezu prema svojim putnicima i drugima na putu da uvek vozite sigurno, s rukama na volanu, kao i da vam pogled i pažnja budu usmereni na put.

### **Kontrolišite svoju brzinu**

Prevelika brzina je glavni uzrok povreda i smrtnih slučajeva u sudarima. Generalno, što je veća brzina, to je veći rizik, ali ozbiljne povrede se takođe mogu dogoditi i pri nižim brzinama. Nikada ne vozite brže nego što je bezbedno za trenutne uslove, bez obzira na istaknutu maksimalnu brzinu.

### **Održavajte vaše vozilo u ispravnom stanju**

Izduvana guma ili mehanički kvar mogu biti jako opasni. Kako biste smanjili mogućnost takvih problema, često proveravajte pritisak u gumama i stanje vozila, i održavajte vozilo redovno prema planiranom rasporedu.

## SEDIŠTA

■ Volan s leve strane

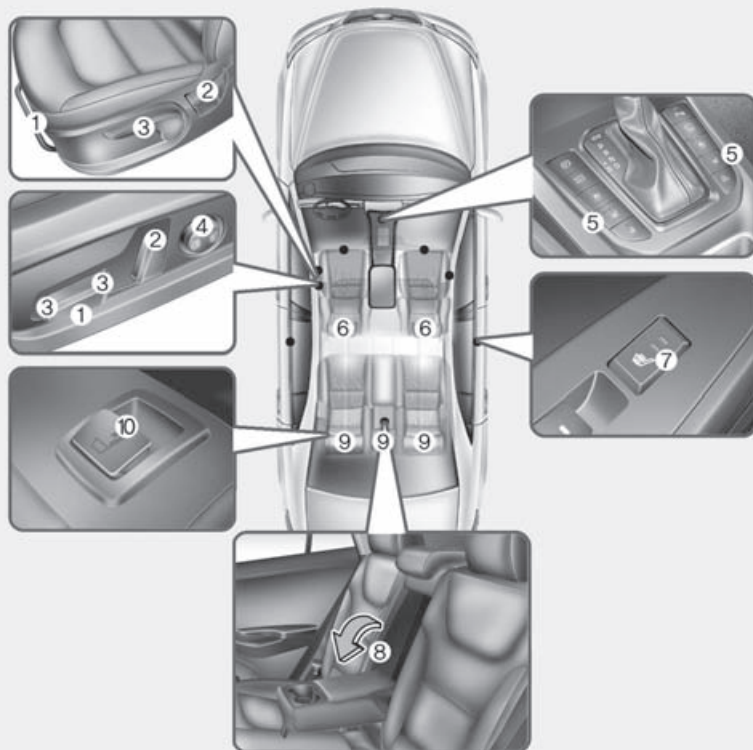

### Prednje sedišta

1. Napred i nazad
2. Nagib naslona sedišta
3. Visina jastuka sedišta\*
4. Lumbalna podrška (Vozačevo sedište)\*
5. Grejač sedišta \*/ Ventilacija sedišta \*

6. Naslon za glavu

### 2. red sedišta

7. Grejač sedišta\*
8. Naslon za ruke
9. Naslon za glavu
10. Nagib naslona sedišta i preklapanje

\* : opciono

■ Volan s desne strane

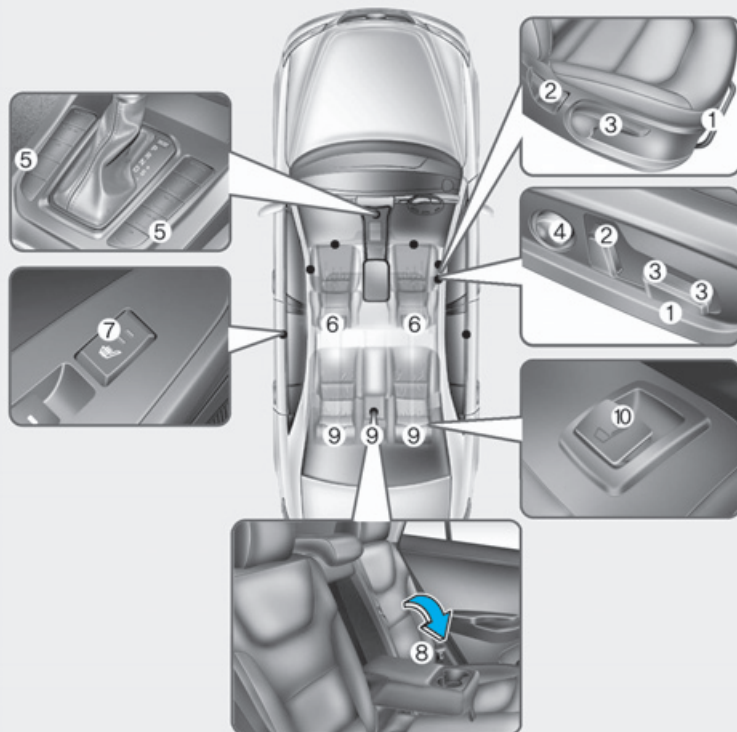

### Prednje sedišta

1. Napred i nazad
2. Nagib naslona sedišta
3. Visina jastuka sedišta\*
4. Lumbalna podrška (Vozačevo sedište)\*
5. Grejač sedišta \*/ Ventilacija sedišta \*

6. Naslon za glavu

### 2. red sedišta

7. Grejač sedišta\*
8. Naslon za ruke
9. Naslon za glavu
10. Nagib naslona sedišta i preklapanje

\* : opciono

OAEPH039001R

## Sigurnosne mere

Podešavanje sedišta tako da se sedi u sigurnom, udobnom položaju ima važnu ulogu u sigurnosti vozača i suvozača u nesrećama, zajedno sa sigurnosnim pojasevima i vazдушnim jastucima.

### UPOZORENJE

Ne koristite jastuče, koje smanjuje trenje između sedišta i putnika. Kukovi suvozača mogu da skliznu ispod trbušnog dela sigurnosnog pojasa za vreme nesreće ili naglog zaustavljanja. Može doći do ozbiljnih ili teških unutrašnjih povreda, zato što sigurnosni pojas ne može pravilno da radi.

## Vazdušni jastuci

Možete da preduzmete korake kako bi se smanjio rizik od povreda zbog naduvavanja vazдушnih jastuka. Sedenje isuviše blizu vazdušnog jastuka uveliko povećava rizik od povreda kada se vazdušni jastuk naduva. Pomerite svoje sedišta što je moguće dalje od prednjih vazdušnih jastuka a da pritom i dalje imate kontrolu nad vozilom.

### UPOZORENJE

Da biste smanjili rizik od ozbiljnih povreda ili smrti usled naduvavanja vazдушnih jastuka, preduzmite sledeće mere:

- Podesite vozačevo sedišta nazad što je dalje moguće, ali tako da i dalje zadržite punu kontrolu nad vozilom.
- Podesite sedišta suvozača nazad što je dalje moguće.

(Nastavlja se)

### (Nastavak)

- **Držite volan rukama u položaju 9 sati ili 3 sata kako biste smanjili rizik od povreda ruku.**
- **NIKADA ne stavljajte ništa između vazdušnog jastuka.**
- **Kako biste umanjili rizik od povreda nogu nemojte dopustiti da suvozač stavlja stopala ili noge na prednju konzolu.**

## Sigurnosni pojasevi

Uvek vežite svoj sigurnosni pojas pre polaska na bilo koji put. Za vreme vožnje, putnici moraju da sede uspravno i da budu pravilno vezani. Bebe i mala deca moraju biti pravilno zaštićeni u odgovarajućem sigurnosnom sistemu za dete. Deca, koja su prerasla booster sedišta, kao i odrasli moraju se vezati sigurnosnim pojasom.



### UPOZORENJE

Preduzmite sledeće mere kada podešavate svoj sigurnosni pojas:

- **NIKAD** ne koristite jedan pojas za vezivanje više od jednog putnika.
- Uvek podesite naslon sedišta u uspravan položaj, a krilni deo pojasa udobno prilagodite nisko preko bokova.
- **NIKADA** nemojte da dozvolite da se deca ili odojčad voze u krilu putnika.

(Nastavlja se)

### (Nastavak)

- **Ne usmeravajte sigurnosni pojas preko svog vrata, preko oštih ivica, i ne preusmeravajte rameni deo pojasa daleko od vašeg tela.**
- **Ne dozvolite da se sigurnosni pojas zaglavi.**

## Prednja sedišta

Prednje sedišta se može podesiti pomoću kontrolne poluge ili prekidača, koji se nalazi na spoljnoj strani sedišta. Pre vožnje, podesite sedišta u odgovarajući položaj, tako da možete lako da upravljate volanom, papučicama i kontrolama na instrument tabli.



### UPOZORENJE

Preduzmite sledeće mere kada podešavate vaše sedišta :

- **NIKAD** ne pokušavajte da podesite svoje sedišta dok je vozilo u pokretu. Sedište može neočekivano da se pomeri i prouzrokuje gubitak kontrole nad vozilom, koji će rezultirati nesrećom.
- Ne stavlajte ništa ispod prednjeg sedišta. Rasuti predmeti u području vozačevih nogu mogu ometati kontrolu papučica i uzrokovati nesreću.

(Nastavlja se)

**(Nastavak)**

- Ne dozvolite da bilo šta ometa normalan položaj i pravilno zaključavanje naslona sedišta.
- Ne ostavljajte upaljač na podu ili sedištu. Kada nameštate sedište, gas iz upaljača može da iscuri i da prouzrokuje požar.
- Budite maksimalno oprezni pri vađenju sitnih predmeta zaglavljenih ispod sedišta ili između sedišta i središnje konzole. Možete se poseći ili povrediti ruku oštrim ivicama na mehanizmu sedišta.
- Ako imate putnike na zadnjem sedištu, pažljivo podešavajte položaj prednjeg sedišta.

**⚠ OPREZ**

**Kako biste sprečili povredu:**

- Ne podešavajte sedište dok ste vezani sigurnosnim pojasom. Pomeranje sedišta unapred može uzrokovati snažan pritisak na vaš stomak.
- Pazite da vaše ruke ili prsti ne budu uhvaćeni u mehanizam sedišta dok se sedište pomera.

**učno podešavanje**

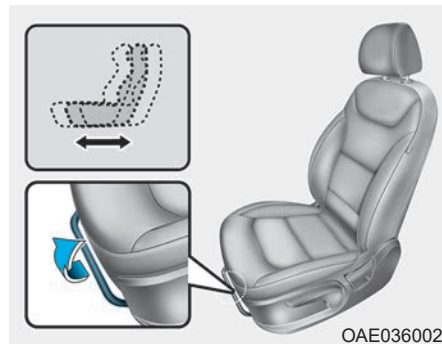

**Podešavanje napred i nazad**

Da biste pomerili sedište napred ili nazad:

1. Povucite ručicu za podešavanje sedišta i držite je.
2. Pomerite sedište u željeni položaj.
3. Otpustite ručicu i budite sigurni da se sedište zaključalo u mestu. Pokušajte da pomerite sedište napred-nazad u mestu bez upotrebe ručice. Ako se sedište kreće, znači da se nije pravilno zaključalo.

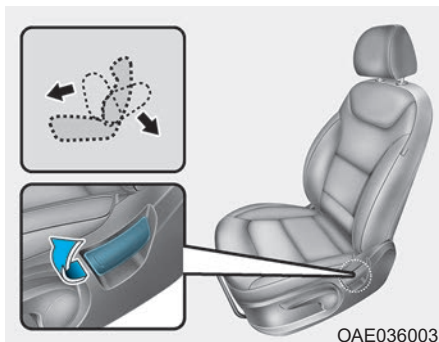

### Nagib naslona sedišta

Da biste podesili naslon sedišta:

1. Lagano se nagnite napred i podignite polugu za naslon sedišta.
2. Pažljivo se naslonite na naslon i postavite ga u željeni položaj.
3. Otpustite polugu i uverite se da je naslon zaključan u mestu. (Poluga MORA da se vrati u prvobitni položaj da bi se naslon sedišta zaključao.)

### Spušten naslon sedišta

Sedenje u sedištu sa spuštenim naslonom, dok je vozilo u pokretu, može biti veoma opasno. Čak i kad ste vezani, zaštita sigurnosnih sistema (sigurnosni pojasevi i/ili vazdušni jastuci) je znatno smanjena kod spuštenog naslona.

### **!** UPOZORENJE

**NIKAD se ne vozite sa spuštenim naslonima.**

**Vožnja sa spuštenim naslonom povećava šanse za ozbiljne ili fatalne povreda kod sudara ili u slučajevima naglog zaustavljanja.**

**Vozač i putnici moraju UVEK da pravilno sede u svojim sedištim, s ispravno vezanim pojasom i sa uspravnim naslonom sedišta.**

Sigurnosni pojasevi moraju prijanjati uz vaše kukove i grudi kako bi ispravno funkcionisali. Kada je naslon sedišta položen, rameni pojas neće ispravno funkcionisati, jer nije pripijen uz vaše grudi. Umesto toga, biće ispred vas. Tokom nesreće, možete biti odbačeni u sigurnosni pojas, što može prouzrokovati povrede vrata ili druge povrede.

Što je više naslon sedišta spušten, veće su šanse da kukovi putnika skliznu ispod krilnog pojasa ili da putnik udari vratom u rameni pojas.



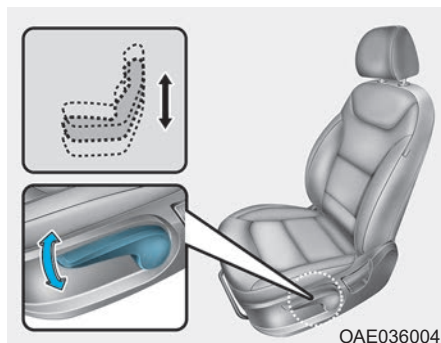

#### Visina sedišta (za vozačevo sedišta)

Da biste promenili visinu sedišta:

- Gurnite dole ručicu više puta, kako biste spustili sedišta.
- Povucite ručicu gore više puta, kako biste podigli sedišta.

#### **Električna podešavanja (ako je u opremi)**

Prednje sedišta može se podesiti pomoću kontrolnog prekidača, koji se nalazi na spoljašnjoj strani sedišta. Pre vožnje podesite sedišta u pravilan položaj, kako biste mogli lako da upravljate volanom, papučicama i kontrolama na instrument tabli.

#### **⚠ UPOZORENJE**

**NIKAD ne ostavljajte decu bez nadzora u vozilu. Električnim sedištima se može rukovati i kada je motor ugašen.**

## OPREZ

Da biste sprečili oštećenja sedišta:

- Uvek prekinite s podešavanjima kada je sedište dostiglo svoj krajnji prednji ili zadnji položaj.
- Ne podešavajte sedište duže nego što je potrebno kada je motor isključen. To može uzrokovati nepotrebno pražnjenje akumulatora.
- Ne podešavajte dva ili više sedišta u isto vreme. To može izazvati električni kvar.

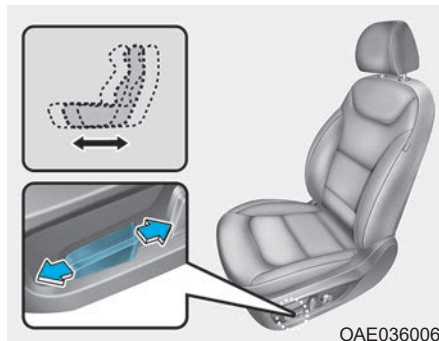

### Podešavanja prema napred i nazad

Da biste pomerili sedište napred ili nazad:

1. Gurnite kontrolni prekidač napred ili nazad.
2. Otpustite prekidač kada je sedište u željenom položaju.

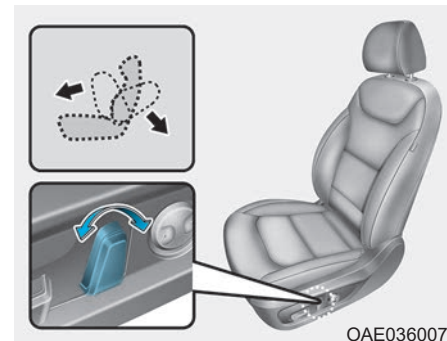

### Nagib naslona sedišta

Da biste položili naslon sedišta:

1. Gurnite kontrolni prekidač napred ili nazad.
2. Otpustite prekidač kada je naslon podešen u željeni položaj.

### Spušten naslon sedišta

Sedenje u sedištu sa spuštanim naslonom kada je vozilo u pokretu može biti opasno. Čak i kada ste vezani, zaštita sigurnosnih sistema (sigurnosnih pojaseva i/ili vazdušnih jastuka) je znatno smanjena kod spuštenog naslona sedišta..

#### UPOZORENJE

**NIKAD se ne vozite sa spuštanim naslonima kada je vozilo u pokretu. Vožnja sa spuštanim naslonom povećava šanse za zadobijanje ozbiljnih telesnih povreda ili za fatalnim ishodom kod sudara ili u slučajevima naglog zaustavljanja. Vozač i putnici moraju UVEK da pravilno sede u svojim sedištima, s ispravno vezanim pojasom i sa uspravljenim naslonom sedišta.**

Sigurnosni pojasevi moraju prijanjati uz vaše kukove i grudi kako bi ispravno funkcionisali. Kada je naslon sedišta spušten, rameni pojas neće ispravno funkcionisati, jer nije pripijen uz vaše grudi. Umesto toga, biće ispred vas. Tokom nesreće, možete biti odbačeni u sigurnosni pojas, što može prouzrokovati povrede vrata ili druge povrede. Što je više naslon sedišta spušten, veće su šanse da kukovi putnika skliznu ispod krilnog pojasa ili da putnik udari vratom u rameni pojas.

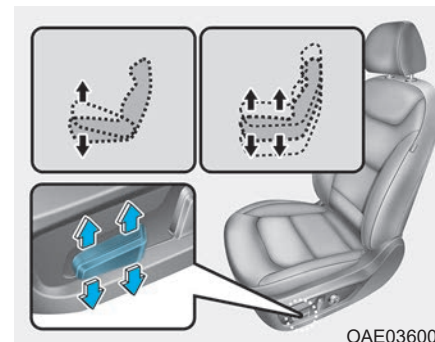

**Visina sedišta (ako je u opremi)** Da biste promenili visinu sedišta:

- Gurnite gornji deo prekidača gore kako biste povisili sedište ili dole kako biste snizili prednji deo sedišta.

Gurnite zadnji deo prekidača gore kako biste povisili ili dole kako biste snizili zadnji deo sedišta.

2. Otpustite prekidač kada sedište dostigne željeni položaj.

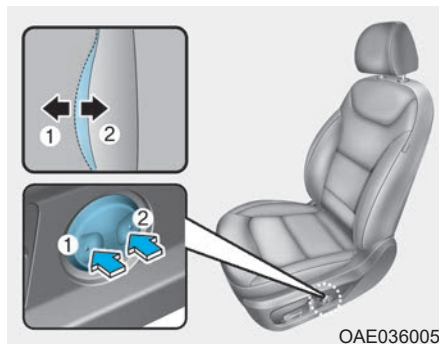

### Lumbalna potpora (za vozačevo sedište, ako je u opremi)

- Lumbalna potpora se može podesiti pritiskanjem prekidača za lumbalnu potporu.
- Pritisnite prednji deo prekidača (1) za povećanje pritiska ili zadnji deo prekidača (2) za smanjivanje pritiska.

### Džep na naslonu sedišta

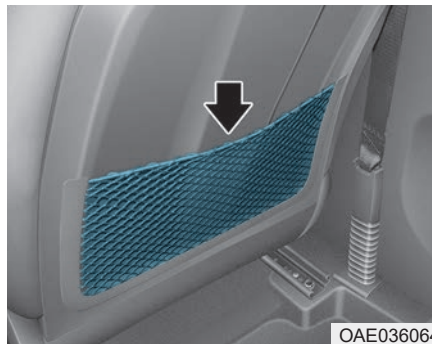

Džep na naslonu sedišta nalazi se sa zadnje strane prednjih sedišta.

#### **⚠ OPREZ**

**Ne stavljajte teške ili oštre predmete u džep na naslonu sedišta. U slučaju nesreće, oni se mogu rasuti iz džepa i povrediti putnike.**

### Zadnja sedišta

#### **Preklapanje zadnjih sedišta (ako je u opremi)**

Naslone zadnjih sedišta se mogu preklopiti kako bi olakšali prevoženje dugačkih predmeta ili kako bi se povećao prtljažni prostor vozila.

#### **⚠ UPOZORENJE**

- **Nikada ne dopustite putnicima da sede na vrhu naslona spuštenih sedišta, dok se vozilo kreće. Ovo nije ispravan položaj sedenja i nema sigurnosnih pojaseva dostupnih za upotrebu. To može dovesti do teških povreda ili smrti u slučaju nesreće ili naglog kočenja.**
- **Predmeti koji se voze na preklopljenim sedištim ne smeju premašivati visinu vrha prednjih naslona. Tako teret može da klizi napred i izazove povrede ili oštećenja usled naglog kočenja.**

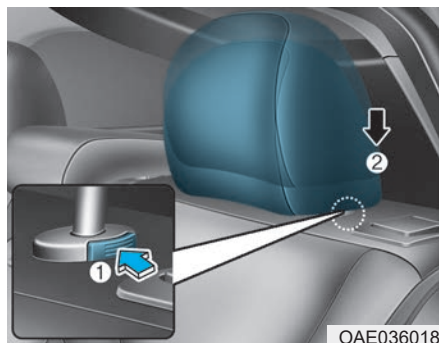

OAE036018

Da biste preklopili naslon zadnjeg sedišta:

1. Podesite naslon prednjeg sedišta u uspravan položaj.
2. Spustite dole naslone za glavu zadnjih sedišta (2) pritiskajući prekidač za podešavanje (1).

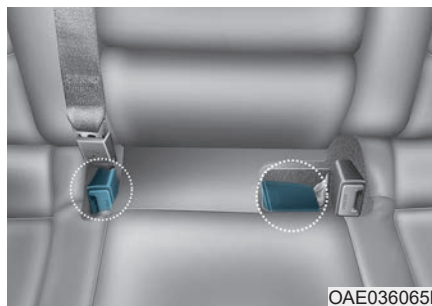

OAE036065L

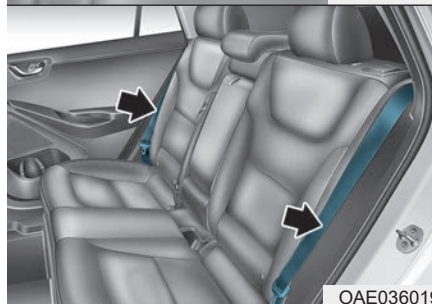

OAE036019

3. Pomerite sigurnosni pojas ka spolja od naslona sedišta pre preklapanja naslona sedišta. U suprotnom pojas se može zaglaviti.

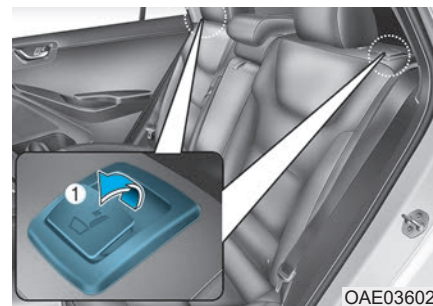

OAE036020



OAE036021

4. Povucite ručicu za preklapanje naslona i onda preklopite naslon prema prednjem delu vozila.



5. Da biste koristili zadnja sedišta podignite i gurnite naslon nazad.  
Gurnite naslon čvrsto sve dok ne klikne i ne legne na svoje mesto. Proverite da li je naslon zaključan u mestu.

### **⚠ UPOZORENJE**

Kod vraćanja naslona zadnjeg sedišta u uspravni položaj, držite naslon i vraćajte ga polako.  
Uverite se da je naslon sedišta

u potpunosti zaključan u svom uspravnom položaju pritiskom gornjeg dela naslona sedišta. Inače, u nesreći ili pri naglom kočenju, sedište se može preklopiti i time pustiti da teret pod velikom silinom uđe u putnički prostor, što bi moglo dovesti do ozbiljne povrede ili smrti.

### **⚠ UPOZORENJE**

Ne stavljajte predmete na zadnja sedišta, jer oni ne mogu biti pravilno pričvršćeni i mogu da udare putnika u slučaju sudara i da izazovu ozbiljne povrede ili smrti.

## Naslon za ruke



Naslon za ruke se nalazi na sredini zadnjeg sedišta. Povucite dole naslon za ruke iz naslona zadnjeg sedišta kako biste mogli da ga koristite.

## Naslon za glavu

Prednja i zadnja sedišta u vozilu imaju podesive naslone za glavu. Nasloni za glavu pružaju udobnost putnicima, ali još važnije je što su oni dizajnirani da zaštite putnike od trzajne povrede i drugih povreda vrata i kičme za vreme nesreće, posebno u sudarima otpozadi.

### ⚠ UPOZORENJE

Da biste smanjili rizik od ozbiljnih povreda ili smrti u nesreći, preduzmite sledeće mere kada prilagođavate naslone za glavu:

- Uvek pravilno podesite naslone za glavu svih putnika **PRE** pokretanja vozila.
- **NIKAD** ne dozvolite da se iko vozi u sedištu kada je uklonjen naslon za glavu.

(Nastavlja se)

### (Nastavak)

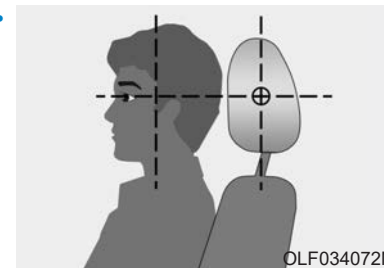

**Podesite naslone za glavu tako da je sredina naslona na istoj visini kao i visina vrha vaših očiju.**

- **NIKADA** ne podešavajte položaj naslona za glavu vozačevog sedišta dok se vozilo kreće.
- Podesite naslone što je moguće bliže glavi putnika. Ne koristite jastučice koji drže telo udaljeno od naslona sedišta.
- Proverite da li se naslon za glavu zaključao u položaju nakon podešavanja.

## OBAVEŠTENJE

NIKADA ne udarajte ili povlačite naslone za glavu kako biste sprečili njihovo oštećenje.

### ⚠ OPREZ

Kada nema putnika na zadnjim sedištima, podesite visinu naslona za glavu u najniži položaj. Nasloni za glavu na zadnjim sedištima mogu da smanje vidljivost zadnjeg područja.

## Nasloni za glavu prednjih sedišta

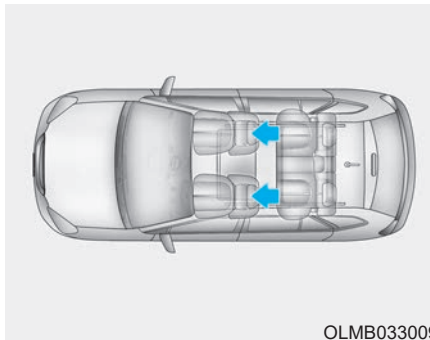

Vozačevo i suvozačevo sedište opremljeni su podesivim naslonima za glavu, radi udobnosti i sigurnosti putnika.

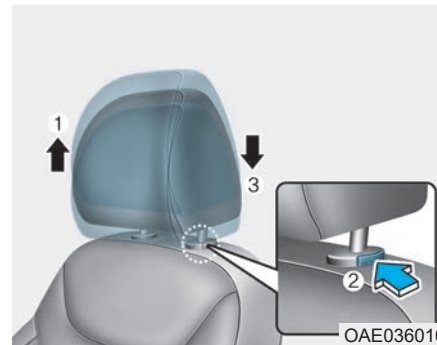

### Podešavanje visine na gore i na dole

Da biste podigli naslon za glavu:

1. Povucite naslon za glavu u željeni položaj (1).

Da biste spustili naslon za glavu:

1. Pritisnite i držite prekidač za oslobađanje (2) na postolju naslona za glavu.

2. Spustite naslon za glavu u željeni položaj (3).



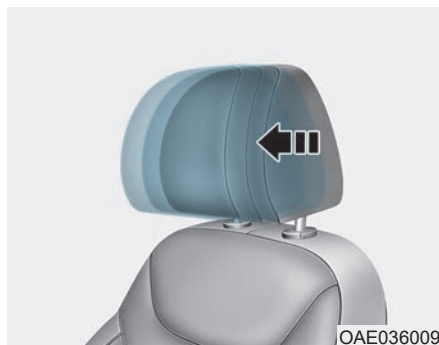

### Podešavanje položaja prema napred i nazad (ako je u opremi)

Naslon za glavu se može podesiti prema napred u 3 različita položaja pomeranjem naslona za glavu prema napred u željeni položaj. Da biste podesili naslon za glavu u njegov krajnji zadnji položaj, povucite u potpunosti napred u najdalji položaj i otpustite ga.

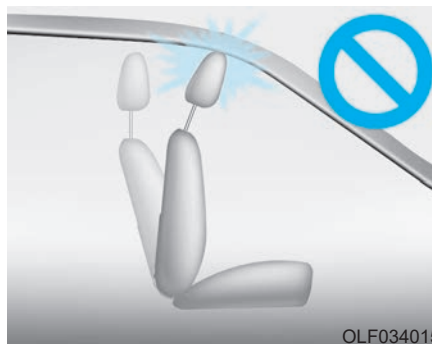

### **OBAVEŠTENJE**

**Ako pomerite naslon sedišta napred sa podignutim naslonom za glavu i podignutim sedištem, naslon za glavu može doći u dodir sa štitnikom za sunce ili drugim delovima vozila.**

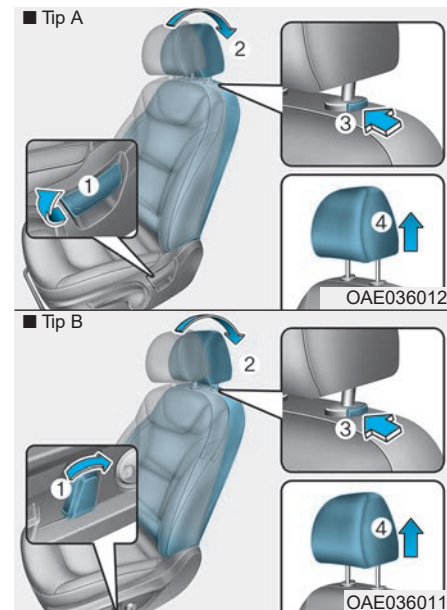

### Uklanjanje/Vraćanje

Da biste uklonili naslon :

1. Nagnite naslon sedišta (2) koristeći prekidač za podešavanje nagiba naslona sedišta (1).
2. Podignite naslon za glavu koliko god je moguće.

3. Pritisnite dugme za oslobađanje naslona za glavu dok povlačite naslon za glavu prema gore (4).

**⚠ UPOZORENJE**

**NIKAD ne dozvolite nikom da se vozi u sedištu na kom je naslon za glavu uklonjen.**

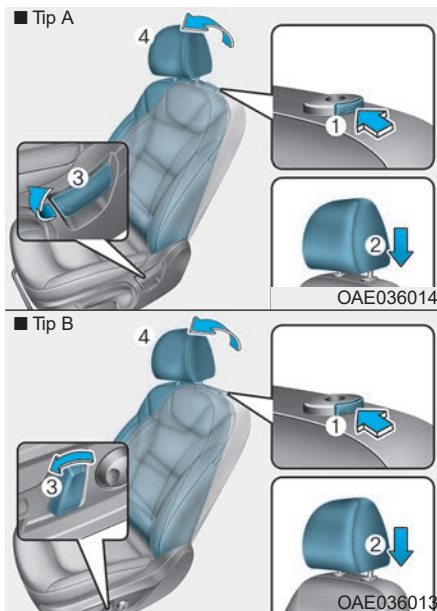

Da biste vratili naslon za glavu:

1. Nagnite naslon sedišta.
2. Stavite šipke naslona za glavu (2) u otvore dok pritiskate dugme za oslobađanje (1).
3. Podesite naslone za glavu na visinu koja vam odgovara.

4. Nagnite naslon sedišta (4) pomoću prekidača za podešavanje naslona sedišta (3).

**⚠ UPOZORENJE**

**Uvek proverite da su nasloni za glavu zaključani na svom mestu nakon ponovnog postavljanja i ispravnog podešavanja.**

## Nasloni za glavu zadnjih sedišta

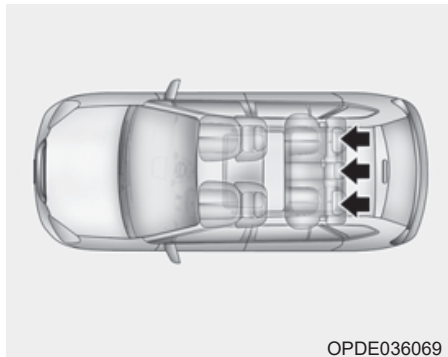

Sva zadnja sedišta su opremljena naslonima za glavu radi sigurnosti i udobnosti putnika.

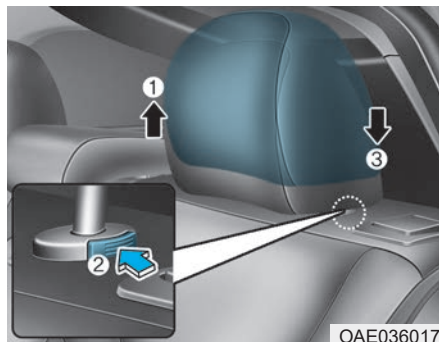

### Podešavanje po visini gore i dole

Da biste podigli naslon za glavu:

1. Povucite ga gore u željeni položaj(1).

Da biste spustili naslon za glavu:

1. Gurnite i držite dugme za oslobađanje (2) na postolju naslona za glavu.
2. Spustite naslon za glavu u željeni položaj.

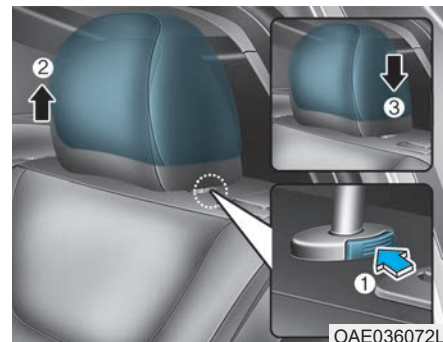

Da biste uklonili naslone za glavu, podignite ih što je više moguće i pritisnite dugme za otpuštanje (1) dok za to vreme povlačite naslon za glavu gore (2). Da biste vratili naslon za glavu, stavite šipke naslona za glavu (3) u rupe dok pritiskate dugme za otpuštanje (1). Potom podesite naslon za glavu na visinu koja vam odgovara.

### **⚠ UPOZORENJE**

**Uverite se da su nasloni za glavu nakon podešavanja zaključani u mestu kako biste pravilno zaštilili putnike.**

## Grejači sedišta i ventilacija sedišta

### Grejači prednjih sedišta (ako su u opremi)

Grejači sedišta vam pružaju mogućnost grejanja sedišta tokom hladnih dana.

#### UPOZORENJE

Grejači sedišta mogu da izazovu **OZBILJNE OPEKOTINE**, čak i pri niskim temperaturama, pogotovo ako se koriste duže vreme. Putnici moraju biti u mogućnosti da oseće ako sedište postaje isuviše toplo, kako bi mogli da ga isključe po potrebi. Ljudi koji ne mogu da oseće promene temperature ili bol kože treba da koriste grejač s velikim oprezom, posebno sledeće vrste putnika:

- Bebe, deca, stara lica, osobe sa invaliditetom ili bolesnici na vanbolničkom lečenju.
- Ljudi sa osetljivom kožom ili s kožom koja lako izgori.

(Nastavlja se)

#### (Nastavak)

- Umorne osobe.
- Osobe pod dejstvom alkohola.
- Ljudi koji uzimaju lekove koji izazivaju dremljivost i pospanost.

#### UPOZORENJE

**NIKADA** ne stavljajte ništa na sedište što izoluje toplotu, kao što su čebe ili jastučići, kada su grejači sedišta uključeni. To može prouzrokovati pregrevanje grejača sedišta, što može uzrokovati opekotine ili oštećenja sedišta.

#### **OBAVEŠTENJE**

Da biste sprečili oštećenja grejača sedišta i sedišta:

- Za čišćenje sedišta nikada nemojte koristiti rastvore kao što su razređivači, benzen, alkohol ili benzin.
- Ne stavljajte teške ili oštre predmete na sedišta opremljena grejačima sedišta.
- Ne menjajte presvlaku na sedištu. To može da ošteti grejač sedišta.

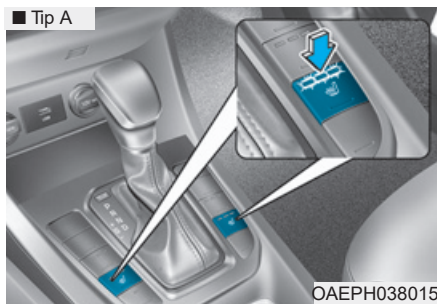

Dok motor radi, pritisnite bilo koji od prekidača kako biste zagrijali vozačevo ili suvozačevo sedište. Tokom toplog vremena ili u uslovima u kojima nije potreban rad grejača sedišta, držite prekidače u položaju OFF (isključene).

- Svakim pritiskom na prekidač, podešavanje temperature sedišta se menja kao što je dole prikazano:

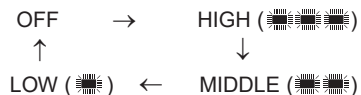

- Kada pritisnete prekidač duže od 1,5 sekundi, a grejač sedišta radi, grejač sedišta će se isključiti.
- Grejač sedišta podešen je na položaj OFF kad god se kontakt stavlja u položaj ON.

### **i** Informacija

S prekidačem grejača sedišta u položaju ON, sistem grejanja u sedištu se isključuje ili uključuje automatski, zavisno od temperature sedišta.

### Ventilacija prednjih sedišta (ako je u opremi)

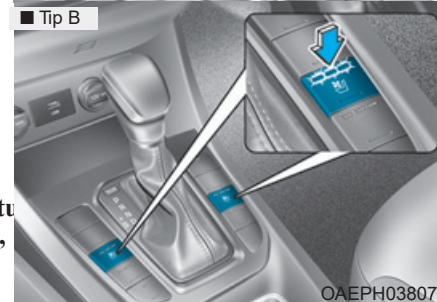
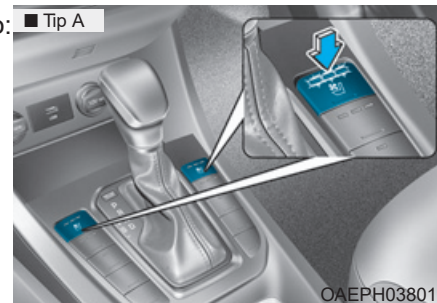

Ventilacija sedišta omogućava hlađenje prednjih sedišta tako što izduvava vazduh kroz male ventilacione otvore na površini sedišta i naslonu sedišta. Kada nema potrebe za radom ventilacije sedišta, držite prekidače u OFF položaju. Dok motor radi, pritisnite prekidač da ohladi vozačevo ili suvozačevo sedište (ako je u opremi).



### Grejači zadnjih sedišta (ako su u opremi)



Dok motor radi, pritisnite bilo koji od prekidača kako biste zagrejali zadnje sedišta. Tokom toplog vremena ili u uslovima u kojima nije potreban rad grejača sedišta, držite prekidače u položaju OFF.

Svaki put kada pritisnete prekidač, podešena temperatura sedišta se menja na sledeći način:

OFF → HIGH (  ) → LOW (  )

↑

Grejač sedišta je podešen u položaj OFF kad god se prekidač za kontakt postavi u položaj ON.

### **i** Informacija

**S prekidačem grejača sedišta u položaju ON, sistem grejanja u sedištu se isključuje ili uključuje automatski, zavisno od temperature sedišta.**

### ashladna cev hibridne baterije

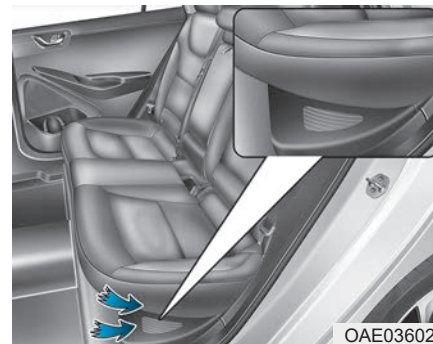

Rashladna cev hibridne baterije se nalazi na dnu levog zadnjeg sedišta. Usisavanje vazduha hladi hibridnu bateriju.

Kada je rashladna cev baterije blokirana, hibridna baterija se može pregrejati. Ne zaklanjajte unos vazduha drugim predmetima. Ne zaklanjajte rashladnu cev nekim drugim predmetima.



## SIGURNOSNI POJASEVI

Ovo poglavlje opisuje kako pravilno da koristite pojaseve. Takođe, opisuje neke od stvari koje ne treba činiti kada koristite pojaseve.

### Sigurnosne mere kod upotrebe sigurnosnih pojaseva

Uvek vežite sigurnosni pojas i

Proverite jesu li svi putnici vezani pre početka putovanja. Vazdušni jastuci (ako su u opremi) su dizajnirani kao dodatak pojasevima i kao dodatni

sigurnosni uređaj, ali im oni nisu zamena. U većini zemalja, svi putnici u vozilu moraju da vežu sigurnosne pojaseve.

### UPOZORENJE

Sigurnosne pojaseve moraju koristiti SVI putnici, kad god je vozilo u pokretu. Preduzmite sledeće mere opreza pri podešavanju i vezivanju sigurnosnih pojaseva:

- UVEK pravilno zaštitite decu mlađu od 13 godina na zadnjim sedištima.

**NIKADA** ne dopustite deci da se voze na suvozačevom sedištu, osim ako niste deaktivirali vazdušni jastuk. Ako dete od 13 godina ili starije mora da sedi na prednjem sedištu, pomerite sedište nazad što je dalje moguće i ispravno ga zaštitite u sedištu.

- **NIKADA** ne dopustite da beba ili dete putuju u krilu putnika.
- **NIKADA** se ne vozite s spuštenim naslonom kada se vozilo kreće.
- Nemojte dopustiti deci da dele sedište ili sigurnosni pojas.

(Nastavlja se)

### (Nastavak)

- Ne stavlajte rameni pojas ispod ruke ili iza leđa.
- Nikada ne stavlajte sigurnosni pojas preko lomljivih predmeta. U slučaju naglog zaustavljanja ili sudara, sigurnosni pojas ih može oštetiti.
- Ne koristite sigurnosni pojas ako je uvrnut. Uvrnuti sigurnosni pojas vas neće ispravno zaštititi u nesreći.
- Nemojte koristiti sigurnosni pojas, ako je remen ili mehanizam oštećen.
- Ne vezujte sigurnosni pojas u kopče namenjene pojasevima drugih sedišta.
- **NIKADA** ne odvezujte sigurnosni pojas za vreme vožnje. To može izazvati gubitak kontrole nad vozilom i rezultirati nesrećom.
- Proverite da ništa nije umetnuto u mehanizam sigurnosnog pojasa. To može sprečiti da se pojas sigurno pričvrsti.

(Nastavlja se)



**(Nastavak)**

- Korisnik ne bi trebalo da vrši izmene i dopune koje će sprečiti mehanizam podešavanja da zategne pojas, ili sprečiti sklop sigurnosnog pojasa da bude prilagođen za zatezanje.

**! UPOZORENJE**

Oštećeni sigurnosni pojasevi i sklopovi sigurnosnog pojasa neće ispravno raditi. Uvek zamenite:

- Izlizane, prljave ili oštećene pojaseve.
- Oštećeni mehanizam.
- Ceo sklop sigurnosnog pojasa nakon nesreće, čak i ako oštećenje remena i mehanizma nije vidljivo.

**Lampica upozorenja sigurnosnog pojasa**

**pozorenje za sigurnosni pojas**

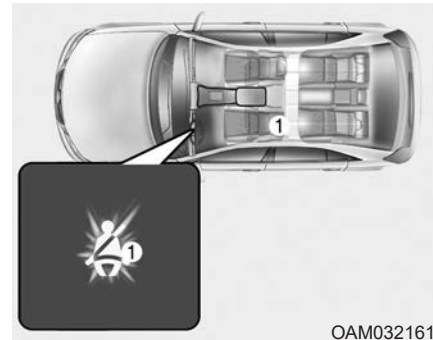

**Upozorenje za vozačev sigurnosni pojas**

Kao podsetnik za vozača, lampica će svetleti i zvučno upozorenje će se oglasiti otprilike 6 sekundi, svaki put kada uključite kontakt, bez obzira na to da li ste vezali pojas. Ako vozačev sigurnosni pojas nije vezan nakon uključivanja kontakta, odgovarajuća lampica upozorenja sigurnosnog pojasa će svetleti dok se pojas ne veže.

Ako počnete da vozite bez vezanog pojasa, lampica upozorenja će svetleti dok ne vežete sigurnosni pojas.

Ako nastavite da vozite sa nevezanim sigurnosnim pojasom i vozite preko 20 km/h zvuk upozorenja će se čuti otprilike 100 sekundi i odgovarajuća lampica će trepereti (ako je u opremi).

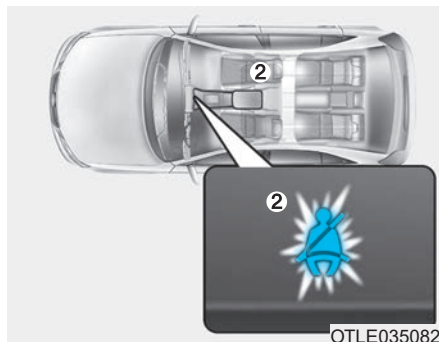

#### Upozorenje za suvozačevo sedište (ako je u opremi)

Kao podsetnik za suvozača, lampica za suvozačevo sedište će svetleti otprilike 6 sekundi svaki put kada uključite kontakt, bez obzira na to da li ste vezali pojas.

Ako suvozačev sigurnosni pojas nije vezan nakon uključivanja kontakta, ili je odvezan nakon uključivanja kontakta, odgovarajuća lampica upozorenja sigurnosnog pojasa će svetleti dok se pojas ne veže.

Ako nastavite da vozite i ne vežete sigurnosni pojas i vozite preko 9 km/h, lampica upozorenja će početi da trepće dok ne smanjite brzinu ispod 6 km/h.

Ako i dalje ne vežete sigurnosni pojas i vozite preko 20 km/h zvuk upozorenja će se čuti otprilike 100 sekundi i odgovarajuća lampica će treptati.

#### UPOZORENJE

**Vožnja u nepravilnom položaju nepovoljno utiče na sistem upozorenja sigurnosnog pojasa suvozača. Važno je da vozač uputi suvozača da pravilno sedi, onako kako je opisano u ovom uputstvu.**

## **i** Informacija

- Lampica upozorenja za sigurnosni pojas suvozačevog sedišta se nalazi na centralnom delu instrument table.
- Iako je suvozačevo sedišta prazno, lampica upozorenja sigurnosnog pojasa suvozačevog sedišta će treptati ili svetleti 6 sekundi.
- Upozorenje za sigurnosni pojas suvozačevog sedišta može da radi kada na suvozačevom sedištu prevozite prtljag.

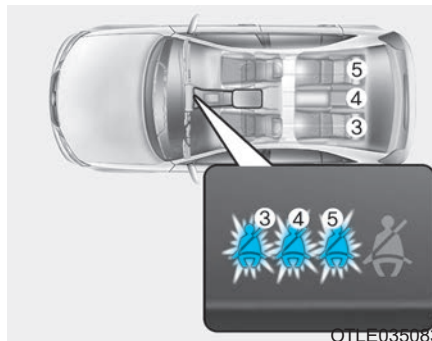

### Upozorenje za sigurnosne pojaseve na zadnjim sedištima (ako je u opremi)

Ako je prekidač za paljenje uključen (motor ne radi) kada krilno/rameni pojas zadnjeg sedišta nije vezan, odgovarajuća lampica upozorenja sigurnosnog pojasa će svetleti dok se pojas ne veže.

Odgovarajuća lampica upozorenja sigurnosnog pojasa će svetleti otprilike 35 sekundi ako se bilo šta od dolenađenog dogodi:

- Pokrenete motor kada zadnji pojas nije vezan.
- Vozite preko 9km/h kada zadnji pojas nije vezan.
- Zadnji pojas nije vezan kada vozite ispod 20km/h.

Ako je zadnji sigurnosni pojas vezan lampica upozorenja će se odmah ugasiti.

Ako se zadnji sigurnosni pojas odveže kad vozite brzinom iznad 20km/h, odgovarajuća lampica upozorenja će treptati i zvuk upozorenja će se oglasiti na 35 sekundi.

Ali, ako se zadnji krilno/rameni pojas ili pojasevi vežu i odvežu dvaput u roku od 9 sekundi nakon vezivanja pojasa, odgovarajuća lampica upozorenja sigurnosnog pojasa neće raditi.

## Bezbedonosni sistem sigurnosnog pojasa

### Krilni rameni pojas

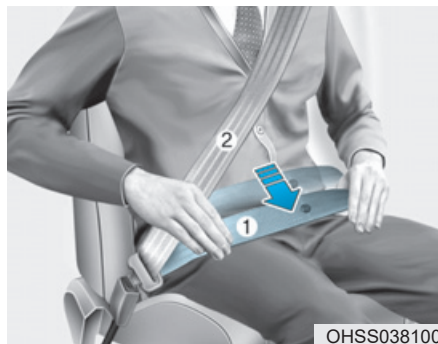

#### Da biste vezali svoj sigurnosni pojas:

Izvućete ga iz sklopa i ubacite metalni jezićak (1) u kopču (2). Čućete "klik" kada jezićak legne u kopču.

Sigurnosni pojas će se automatski podesiti na odgovarajuću dužinu nakon što se krilni deo ručno podesi tako da bude udoban oko bokova. Ako se nagnjete prema napred u sporom, laganom pokretu, pojas će se širiti i kretati s vama. Ako dođe do naglog zaustavljanja ili sudara, pojas će se zaključati u položaju. Takođe će se zaključati ako se prebrzo nagnete napred.

### OBAVEŠTENJE

Ako niste u mogućnosti da lagano izvućete iz mehanizma dovoljnu dužinu sigurnosnog pojasa, čvrsto povucite napolje pojas i pustite ga. Nakon puštanja moći ćete lagano da izvućete pojas.



### ⚠ UPOZORENJE

Nepravilno postavljen sigurnosni pojas može povećati rizik od ozbiljnih povreda u nesreći. Preduzmite sledeće mere kada podešavate sigurnosni pojas:

- Podesiti krilni deo sigurnosnog pojasa što je moguće niže preko bedara, a ne preko struka, tako da se udobno uklopi. To će omogućiti jakim karličnim kostima da apsorbuju silinu sudara, smanjujući mogućnost od zadobijanja unutrašnjih povreda. (Nastavlja se)

### (Nastavak)

- Stavite jednu ruku ispod ramenog pojasa i drugu preko pojasa, kao što je prikazano na slici.
- Uvek postavite regulator ramenog pojasa u zaključani položaj na odgovarajućoj visini.
- Nikada ne prebacujte rameni deo pojasa preko vrata ili lica.

### Podešavanje visine

Radi maksimalne udobnosti i bezbednosti, možete podesiti visinu regulatora ramenog pojasa u jedan od četiri različita položaja. Rameni deo pojasa treba podesiti tako da naleže preko grudi i na pola puta preko ramena, koje je bliže vratima, a ne preko vašeg vrata.

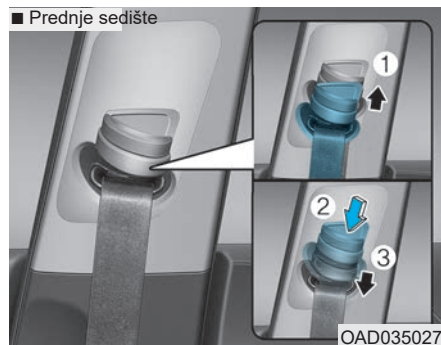

Za podešavanje visine sigurnosnog pojasa, spustite ili podignite regulator visine u odgovarajući položaj. Za podizanje regulatora visine povucite ga prema gore (1). Da biste ga spustili, pritisnite ga prema dole (3), dok držite dugme za podešavanje visine (2). Pustite dugme kako bi se prekidač regulatora zaključao na svom mestu. Pokušajte da klizite regulatorom visine, kako biste bili sigurni da je zaključan.

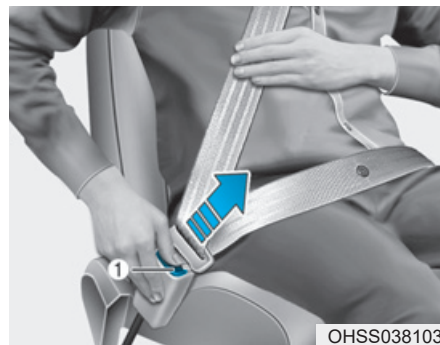

**Za oslobađanje sigurnosnog pojasa:** Pritisnite prekidač za oslobađanje (1) na kopči. Kada se oslobodi, pojas bi trebao automatski da se vrati nazad u mehanizam. Ako se to ne dogodi, proverite pojas da nije negde uvijen i onda pokušajte ponovo.

### Zadnji središnji sigurnosni pojas (Zadnji središnji sigurnosni pojas u tačke)

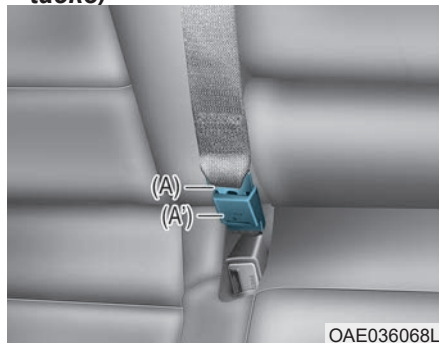

1. Ubacujte metalni jezičak (A) u kopču (A') dok ne čujete zvuk "klik" što ukazuje da je jezičak zaključan. Proverite da pojas nije uvijen.

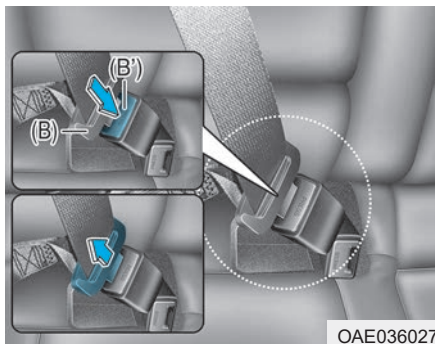

2. Povucite metalni jezičak (B) i ubacite u kopču (B') dok ne čujete "klik", što ukazuje da je jezičak zaključan. Proverite da pojas nije negde uvijen.

Kad se koristi zadnji središnji sigurnosni pojas, mora se koristiti kopča s natpisom "CENTER".

### **i** Informacija

Ako niste u mogućnosti da lagano izvučete iz sklopa dovoljnu dužinu sigurnosnog pojasa, čvrsto povucite napolje pojas i pustite ga. Nakon puštanja moći ćete lagano da izvučete pojas.

### Zatezači sigurnosnih pojaseva (ako su u opremi)



Vaše vozilo je opremljeno zatezačima sigurnosnih pojaseva na vozačevom i suvozačevom sedištu i zatezačima na bočnim zadnjim sedištima (ako su u opremi). Svrha zatezača je da obezbedi da sigurnosni pojasevi čvrsto stoje uz telo putnika u frontalnim sudarima. Zatezači sigurnosnih pojaseva mogu se aktivirati kad je frontalni sudar dovoljno jak, zajedno sa vazдушnim jastucima.

Kad se vozilo naglo zaustavi ili ako se putnik prebrzo nagne napred, zatezač pojasa će se zaključati u položaju. U određenim frontalnim sudarima, zatezači će se aktivirati i povući sigurnosni pojas čvršće uz telo putnika. Ako sistem registruje prevelik pritisak na vozačevom ili suvozačevom sigurnosnom pojasu kada se sistem zatezača aktivira, graničnik opterećenja (ako je u opremi) unutar mehanizma zatezača će otpustiti malo pritiska na aktiviranom sigurnosnom pojasu.

### UPOZORENJE

- Uvek vežite sigurnosni pojas i sedite pravilno na sedištu.
- Ne koristite sigurnosni pojas ako je labav ili zapetljan. Labav ili zapetljan sigurnosni pojas vas neće pravilno zaštititi u nesreći.
- Ne stavljajte ništa u blizini kopče. To može uticati na kopču i uzrokovati da ne funkcioniše ispravno.
- Uvek zamenite zatezače nakon aktivacije ili nesreće.
- NIKADA ne pregledavajte, ne servisirajte, ne popravljajte i ne menjajte zatezače sami. To mora da učini ovlašćeni HYUNDAI distributer.
- Ne udarajte mehanizam sigurnosnog pojasa.

### UPOZORENJE

Ne dirajte zatezače sigurnosnih pojaseva nekoliko minuta nakon aktivacije. Kad se mehanizam zatezača sigurnosnog pojasa aktivira tokom sudara, zatezači postaju vrući i mogu vas opeći.

### OPREZ

Rad na karoseriji prednjeg dela vozila može da ošteti sistem zatezača sigurnosnog pojasa. Stoga, preporučujemo da vam sistem servisira ovlašćeni HYUNDAI distributer.

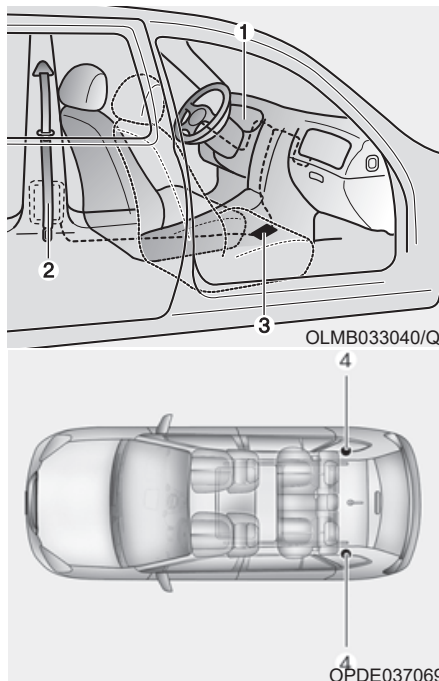

Sistem zatezača sigurnosnih pojaseva se uglavnom sastoji od sledećih komponenti. Njihov položaj je prikazan na slici gore:

- (1) Lampica upozorenja za SRS vazdušnih jastuka
- (2) Mehanizam zatezača
- (3) SRS kontrolni modul
- (4) Zadnji mehanizam zatezača (ako je u opremi)

## OBAVEŠTENJE

Senzor koji aktivira SRS kontrolni modul povezan je sa zatezačima sigurnosnih pojaseva. Svetlo upozorenja SRS vazdušnih jastuka na instrument tabli će svetleti otprilike 6 sekundi nakon što se uključi kontakt, a onda bi trebalo da se isključi.

Ako zatezači ne rade ispravno, kontrolna lampica će svetleti čak i ako SRS kontrolni modul radi ispravno. Ako lampica ne svetli, kada je vozilo upaljeno, ostaje upaljena ili svetli kad je vozilo u pokretu, preporučujemo da zatezače sigurnosnih pojaseva i / ili SRS vazdušne jastuke pregleda ovlašćeni HYUNDAI distributer što je pre moguće.

## **i** Informacije

- I vozačev i suvozačev zatezač sigurnosnih pojaseva se mogu aktivirati u određenim frontalnim ili bočnim sudarima.
- Zatezači će se aktivirati čak i ako se sigurnosni pojasevi nisu koristili u trenutku sudara.
- Kada se aktivira sistem zatezača sigurnosnih pojaseva, može se čuti glasan zvuk i videti fina prašina, što može izgledati kao dim vidljiv u putničkom prostoru. To su normalni uslovi rada i nisu opasni.
- Iako je netoksična, fina prašina može uzrokovati iritaciju kože i ne sme se udisati duže vreme. Temeljno operite svu izloženu površinu kože nakon nesreće u kojoj su aktivirani zatezači sigurnosnih pojaseva.



## Dodatne bezbedonosne mere sigurnosnih pojaseva

### *potreba sigurnosnih pojaseva tokom trudnoće*

Sigurnosni pojas treba uvek vezivati tokom trudnoće. Najbolji način da zaštitite svoje nerođeno dete je da zaštitite sebe, tako što ćete vezati sigurnosni pojas.

Trudnice treba uvek da koriste krilni/rameni pojas. Postavite rameni pojas preko prsa, usmeren između grudi i podalje od vašeg vrata. Krilni pojas postavite ispod stomaka, tako da udobno naleže preko bokova i karlične kosti, a ispod zaobljenog dela stomaka.

### UPOZORENJE

**Da biste smanjili rizik od ozbiljnih povreda ili smrti deteta u slučaju nesreće, trudnice nikada ne smeju da stavljaju krilni deo pojasa iznad ili preko područja stomaka, gde se nalazi nerođena beba.**

## *Upotreba sigurnosnog pojasa i deca*

### *Odojčad i mala deca*

Većina zemalja ima zakone o sistemu zaštite za dete, koji zahtevaju da deca putuju u odobrenom sistemu za dete, uključujući booster sedišta. Uzrast u kom se sigurnosni pojasevi mogu koristiti umesto sistema za dete se razlikuje od zemlje do zemlje, tako da bi trebalo da poznajete zakon u vašoj zemlji, i zemlji u kojoj ste na putovanju.

Sistem za odojčad i sistem za dete moraju biti pravilno postavljeni i ugrađeni na zadnjem sedištu. Za više informacija pogledajte "Sigurnosni sistemi za decu" u ovom poglavlju.

### UPOZORENJE

**UVEK ispravno zaštitite bebe i malu decu u sistemu za dete u skladu sa detetovom visinom i težinom.**

**Da biste smanjili rizik od ozbiljnih povreda ili smrti deteta i drugih putnika, NIKADA ne držite dete u krilu ili naručju kada je vozilo u pokretu. Sila inercije nastala tokom nesreće će izbaciti dete iz ruku i odbaciti dete u unutrašnjost vozila.**

Mala deca su najbolje zaštićena od povreda u nesreći kada su pravilno vezana na zadnjem sedištu sistemom za dete koje zadovoljava zahteve sigurnosnih standarda vaše zemlje. Pre kupovine bilo kog sistema za dete, pobrinite se da ima oznaku kojom se potvrđuje da ispunjava sigurnosne standarde vaše zemlje. Sigurnosni sistem za dete mora biti u skladu sa visinom i težinom vašeg deteta. Za ove informacije proverite nalepnicu na sistemu za dete. Pogledajte “Sigurnosni sistemi za decu” u ovom poglavlju.

### Viša deca

Deca mlađa od 13 godina, koja su prevelika za booster sedišta moraju uvek sedeti na zadnjem sedištu i koristiti dostupne krilno/ramene pojaseve. Sigurnosni pojas treba da leži preko bedara i bude udoban preko ramena i prsa, kako bi sigurno zaštitio dete. Povremeno proverite kako pojas naleže i da li odgovara. Detetovo vrpčenje može pomeriti pojas iz pravilnog položaja. U slučaju nesreće, deca su najsigurnija kada su vezana pravilnim sigurnosnim sistemom na zadnjem sedištu.

Ako starije dete uzrasta preko 13 mora da sedi na prednjem sedištu, dete mora biti čvrsto vezano raspoloživim krilno/ramenim pojasom i sedišta treba da bude pomereno do kraja unazad.

Ako pojas dodiruje detetov vrat ili lice, smestite dete bliže sredini vozila. Ako pojas još uvek dotiče lice ili vrat, oni moraju biti vraćeni na odgovarajuće booster sedišta na zadnjem sedištu.

### UPOZORENJE

- **UVEK proverite jesu li pojasevi za veće dete istrošeni i ispravno podešeni.**
- **NIKADA ne dopustite da rameni pojas dodiruje detetov vrat ili lice.**
- **Ne dopustite da više dece koristi jedan sigurnosni pojas.**

### ***potreba sigurnosnih pojaseva kod povre ene osobe***

Sigurnosni pojas treba koristiti i kada se prevozi povređena osoba. Konsultujte lekara za određene preporuke.

### ***Jedan pojas za jednu osobu***

Dvoje ljudi (uključujući i decu) ne bi smeli da pokušaju da koriste jedan sigurnosni pojas. To može povećati težinu povreda u slučaju nezgode.

### ***Nemojte ležati u sedištu***

Sedenje u sedištu sa skroz spuštenim naslonom kada je vozilo u pokretu može biti opasno. Čak i kada ste vezani, zaštita vašeg sigurnosnog sistema (sigurnosni pojasevi i/ili vazdušni jastuci) znatno je smanjena na položenom sedištu. Sigurnosni pojasevi moraju biti udobno uz kukove i prsa kako bi radili pravilno. Tokom nesreće, mogli biste biti bačeni u sigurnosni pojas, što može uzrokovati povredu vrata ili druge povrede.

Što je više naslon sedišta spušten, veće su šanse da kukovi putnika skliznu ispod krilnog pojasa ili da putnik udari vratom u rameni pojas.

### **⚠ UPOZORENJE**

- **NIKADA se ne vozite sa spuštenim naslonima sedišta kada se vozilo kreće.**
- **Vožnja sa spuštenim naslonom povećava šanse od ozbiljnih ili smrtonosnih povreda u slučaju sudara ili naglog zaustavljanja.**
- **Vozač i putnici uvek treba da sede dobro naslonjeni u svojim sedištima, propisno vezani, i sa uspravnim naslonom sedišta.**

## **Nega sigurnosnih pojaseva**

Sistem sigurnosnih pojaseva se nikada ne treba rastavljati ili modifikovati. Osim toga, treba paziti da sigurnosni pojasevi i mehanizam nisu oštećeni šarkama sedišta, vratima ili drugim nepravilnim korišćenjem.

### ***Periodični pregled***

Svi pojasevi bi trebalo povremeno da se pregledaju zbog istrošenosti ili oštećenja blio koje vrste. Oštećeni delovi se moraju zameniti u najkraćem mogućem roku.

### ***Održavajte pojaseve čistim i suvim***

Sigurnosni pojasevi trebaju biti čisti i suvi. Ako se pojasevi zaprljaju, mogu se čistiti blagom sapunicom i toplom vodom. Izbeljivač, farba, jaki deterdženti ili abrazivna sredstva se ne smeju koristiti, jer mogu oštetiti i oslabiti tkaninu.

---

### ***Kada treba zameniti sigurnosne pojaseve***

Ceo sklop pojasa ili sklopove treba zameniti ako je vozilo učestvovalo u nesreći. To bi trebalo učiniti, čak i ako nema vidljivih oštećenja. Preporučujemo da kontaktirate ovlašćenog HYUNDAI distributera .

## SIGURNOSNI SISTEM ZA DECU (CRS)

### Naša preporuka: Deca uvek na zadnjem sedištu

#### UPOZORENJE

**Uvek pravilno zaštitite decu u vozilu. Deca svih uzrasta su sigurnija kada se voze na zadnjem sedištu. Nikada ne postavljajte Sigurnosni Sistem za Decu okrenut prema nazad na prednje suvozačevo sedišto, osim ako vazdušni jastuk nije deaktiviran.**

Deca mlađa od 13 godina uvek se moraju voziti na zadnjem sedištu i uvek moraju biti pravilno zaštićena kako bi se smanjila opasnost od povreda u slučaju nezgode, naglog kočenja ili naglog manevra. Prema statistikama u sudarima, deca su sigurnija kada su pravilno vezana na zadnjem sedištu nego na prednjem sedištu. Deca koja su prevelika za sigurnosni sistem za dete moraju koristiti postojeće sigurnosne pojaseve.

Većina zemalja ima zakone i regulative koji zahtevaju da decu putuju u odobrenim Sigurnosnim sistemima za dete. Zakoni koji regulišu uzrast ili ograničenja visine/težine na kojima se sigurnosni pojasevi mogu koristiti umesto sistema za decu se razlikuju od zemlje do zemlje, tako da bi trebalo da budete upoznati sa posebnim zahtevima u vašoj zemlji i u zemlji u koju putujete. Sigurnosni sistemi za decu moraju biti pravilno podešeni i ugrađeni na zadnjem sedištu. Morate koristiti komercijalno dostupan sigurnosni sistem za dete, koji zadovoljava zahteve sigurnosnih standarda vaše zemlje.

### **Sigurnosni sistem za dete (CRS)**

Odojčad i mlađa deca moraju biti zaštićeni na odgovarajući način s CRS-om okrenutim nazad ili napred, koji je ispravno pričvršćen na zadnjem sedištu vozila. Pročitajte i pridržavajte se uputstva za ugradnju i upotrebu koje je dao proizvođač sigurnosnog sistema za dete.

#### UPOZORENJE

- **Uvek se pridržavajte uputstva za ugradnju i upotrebu Sigurnosnog sistema za dete.**
- **Uvek pravilno zaštitite svoje dete u Sigurnosnom sistemu za dete.**
- **Nikada nemojte koristiti nosiljku deteta ili sigurnosno sedišto na "kuke" preko naslona, jer one ne mogu pružiti odgovarajuću zaštitu u nesreći.**
- **Nakon nesreće, preporučujemo da ovlašćeni HYUNDAI distributer proveri Sigurnosni sistem za dete, sigurnosne pojaseve, ISOFIX donje i gornje priključke.**

## Izbor Sigurnosnog sistema za dete (CRS)

Kada birate CRS za vaše dete, uvek:

- Proverite ima li CRS oznaku kojom se potvrđuje da ispunjava primenjive sigurnosne standarde vaše zemlje. Može da se ugradi samo CRS odobren u skladu sa zahtevom ECE-R44 or ECE-R129.
- Odaberite Sistem na temelju visine i težine vašeg deteta. Nalepnica ili uputstva za upotrebu obično pružaju ove informacije.
- Odaberite sistem za dete koji odgovara položaju u vozilu, gde će se koristiti.
- Pročitajte i pridržavajte se upozorenja i uputstava za ugradnju i upotrebu koje ste dobili sa Sigurnosnim sistemom za dete.

## Tipovi sigurnosnih sistema za dete

Postoje tri glavne vrste Sigurnosnih sistema za dete: Sedišta okrenuta prema nazad, sedišta okrenuta prema napred i booster sedišta. Oni su klasifikovani prema detetovom uzrastu, visini i težini.

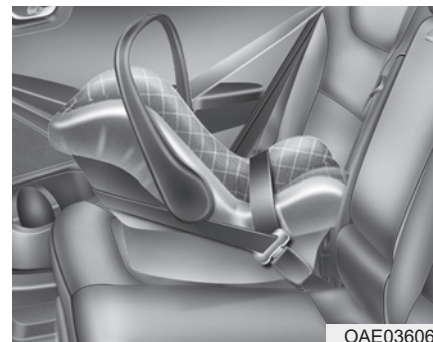

OAE036062

### Sigurnosni sistem za dete okrenut prema nazad

Sistem za dete okrenut prema nazad pruža zaštitu s površinom za sedenje uz leđa deteta. Sistem pojaseva drži dete na mestu, a u nesreći, deluje da bi zadržao dete u sedištu sistema za dete i smanjuje pritisak na krhki vrat i kičmenu moždinu.

Sva deca mlađa od jedne godine moraju se uvek voziti u sistemu za dete okrenutom prema nazad. Postoje različite vrste nazad okrenutih Sigurnosnih sistema za dete: Sistemi samo za odojčad se mogu koristiti samo okrenuti prema nazad. Konvertibilni i 3-u-1 sigurnosni sistemi za dete obično imaju veća ograničenja visine i težine za nazad okrenut položaj, omogućujući vam da zadržite svoje dete okrenuto prema nazad duži vremenski period.

Koristite Sigurnosne sisteme za dete u položaju okrenutom prema nazad dok se god deca uklapaju u granice visine i težine koje dopušta proizvođač sistema.



### **Sigurnosni sistem za dete okrenut prema napred**

Napred okrenut sistem za dete pruža naslon za telo deteta s pojasevima. Držite decu u ovom sistemu dok ne dođu do gornje granice visine ili težine dozvoljene od strane proizvođača vašeg sistema. Kada vaše dete preraste sigurnosni sistem za dete okrenut prema napred, spremno je za booster sedišta.

### **Booster sedišta**

Booster sedišta je sigurnosni sistem za dete osmišljen je kako bi poboljšali prijanjanje sistema sigurnosnog pojasa vozila. Booster sedišta postavlja sigurnosni pojas tako da prijanja ispravno na jačim delovima tela vašeg deteta. Držite svoje dete u booster sedištu dok nije dovoljno veliko da ispravno veže pojas.

Da se sigurnosni pojas pravilno veže, krilni pojas mora ležati udobno preko butina, a ne na stomaku. Rameni pojas treba biti udoban preko ramena i prsa, a ne preko vrata ili lica. Deca mlađa od 13 godina moraju uvek biti pravilno zaštićena da bi se smanjio rizik od povreda u slučaju nezgode, naglog kočenja ili naglog manevra.

## Montiranje sigurnosnog sistema za dete (CRS)

### UPOZORENJE

Pre ugradnje sistema za dete uvek:

- Pročitajte i pratite uputstva proizvođača sigurnosnog sistema za dete.
- Nepoštovanje svih upozorenja i uputstava može povećati rizik od OZBILJNIH POVREDA ili SMRTI, ako dođe do nesreće.

### UPOZORENJE

Ako naslon za glavu sprečava pravilnu ugradnju sistema za dete, naslon za glavu na tom mestu za sedenje treba skinuti pa ponovo namestiti ili sasvim ukloniti.

Nakon izbora odgovarajućeg sigurnosnog sistema za vaše dete i provere da se sistem uklapa pravilno na sedištu, spremni ste za ugradnju sistema prema uputstvima proizvođača. Postoje tri opšta koraka za pravilnu ugradnju sistema za dete:

- **Ispravno osigurajte sistem za dete u vozilu**  
Svi sistemi za dete moraju biti osigurani u vozilu krilnim pojasom ili krilnim delom krilno/ramenog pojasa ili s ISOFIX konektorima za gornji pojas i/ili ISOFIX donjim konektorima.
- **Proverite da li je sistem za dete čvrsto pričvršćen**  
Nakon ugradnje sistema za dete u vozilo, gurnite i povucite sedište napred i sa strane kako biste proverili da li je bezbedno pričvršćen za sedište. Sistem osiguran pojasom treba ugraditi što je čvršće moguće. Međutim, neki bočni pokreti se mogu očekivati.

Prilikom ugradnje sistema za dete, podesite sedišta i naslone sedišta (gore i dole, napred i nazad), tako da vaše dete udobno sedne u sistem.

- **Osigurajte dete u sigurnosnom sistemu.**  
Proverite da li je dete pravilno vezano u sigurnosnom sistemu za dete i u skladu s uputstvima proizvođača sistema.

### OPREZ

**Sistem za dete u zatvorenom vozilu može postati vrlo vruć. Da biste sprečili opekotine, proverite površinu za sedanje i kopče pre nego što stavite dete u sigurnosni sistem.**



### **ISOFIX priključci i gornji konektori (ISOFIX sistem konektora) za decu**

ISOFIX sistem drži sistem za dete tokom vožnje i u nesreći. Ovaj sistem je dizajniran kako bi olakšao ugradnju sistema za dete i smanjio mogućnost nepropisne ugradnje. ISOFIX sistem koristi metalne šipke ugrađene u vozilo. Postoje dva donja priključka za svaki ISOFIX položaj sedenja, na koje će se montirati sistem za dete s donjim konektorima.

Da biste koristili ISOFIX sistem u vašem vozilu, vaš sigurnosni sistem za dete mora imati ISOFIX konektore.

Proizvođač sigurnosnog sistema za dete će vam dati uputstvo kako da koristite sigurnosni sistem za dete sa priključcima za ISOFIX konektore.

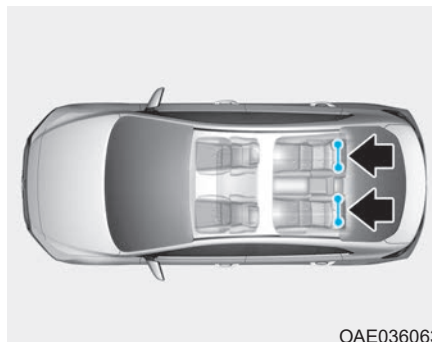

OAE036063

ISOFIX priključci su dostupni na levom i desnom bočnom zadnjem sedištu. Njihova mesta su prikazana na slici.

### **⚠ UPOZORENJE**

**Ne pokušavajte da ugradite sistem za dete s korišćenjem ISOFIX konektora na srednjem zadnjem sedištu. Na tom sedištu nema ISOFIX priključaka. Korišćenje konektora bočnih sedišta, za ugradnju CRS na zadnjem srednjem sedištu može oštetiti konektore.**

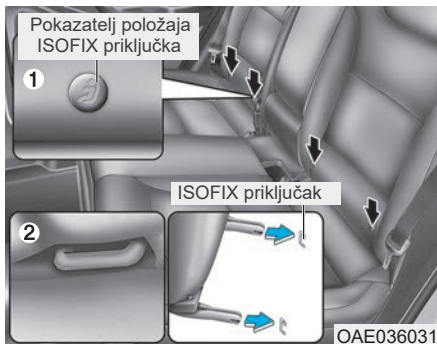

(1) : ISOFIX priključak - pokazatelj položaja  
( Tip A- ( ) Tip B- ( ) )

(2) : ISOFIX priključak

ISOFIX priključci se nalaze između jastuka sedišta i naslona sedišta na levom i desnom bočnom zadnjem sedištu, na šta ukazuju simboli.

### Obezbe ivanje sigurnosnog sistema za dete sa “ISOFIX sistemom priključaka”

Da biste montirali ISOFIX kompatibilan sistem za dete na jednom od zadnjih bočnih sedišta:

1. Pomerite kopču pojasa daleko od ISOFIX priključaka.
2. Pomerite sve predmete dalje od priključaka, koji bi mogli sprečiti čvrstu vezu između sistema za dete i ISOFIX priključaka.
3. Postavite sistem za dete na sedišta vozila, a zatim pričvrstite sedišta na ISOFIX priključke u skladu s uputstvima proizvođača sistema za dete.
4. Pratite uputstva proizvođača sistema za dete za pravilnu ugradnju i povezivanje ISOFIX konektora na sistemu za dete sa ISOFIX priključcima na sedištu vozila.

### ⚠ UPOZORENJE

Preduzmite sledeće mere opreza kada koristite ISOFIX sistem:

- Pročitajte i pratite sva uputstva za ugradnju sigurnosnog sistema za dete.
- Kako biste sprečili dete da dohvati i povuče neuvučeni sigurnosni pojas, zavežite sve neiskorišćene zadnje sigurnosne pojaseve i uvucite tkaninu sigurnosnog pojasa iza deteta. Deca se mogu udaviti ako rameni pojas obmoti oko vrata i pojas se zategne.
- NIKADA ne povezujte više od jednog sistema za dete na jedan priključak. To bi moglo prouzrokovati da se priključak ili konektor olabave ili slome.
- Uvek nakon nesreće, neka ISOFIX sistem pregleda vaš ovlašćeni distributer. Nesreća može oštetiti ISOFIX sigurnosni sistem i možda neće pravilno osigurati sistem za dete.

### Obezbe ivanje sigurnosnog sistema za dete sa sistemom "Gornjih konektora"

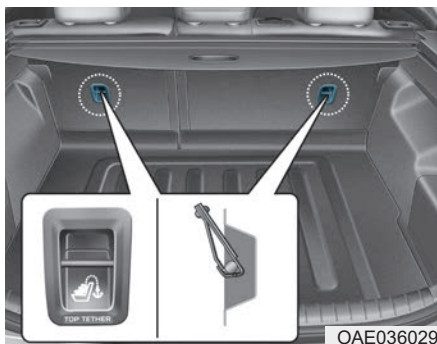

Držači za kuke sigurnosnog sistema za dete se nalaze ispod poklopca na zadnjoj strani naslona sedišta vozila.



1. Usmerite pojas sistema za dete preko naslona sedišta. Kada podesite pojas sistema za dete, pratite uputstva proizvođača sistema za dete.
2. Kako biste čvrsto pričvrstili sistem za dete na sedišta, spojite gornji pojas na gornji priključak, a zatim zategnite gornji pojas prema uputstvima proizvođača sistema.

### **⚠ UPOZORENJE**

Preduzmite sledeće mere opreza kada postavljate gornji pojas:

- Pročitajte i pratite sva uputstva za montiranje preporučena od strane proizvođača sistema za dete.
- **NIKADA** ne stavljajte više od jednog sistema za dete na jedan ISOFIX konektor. To bi moglo dovesti da se priključak ili konektor olabave ili slome.
- **Ne spajajte gornji pojas ni na šta drugo osim na ispravan gornji priključak konektora. Možda neće raditi ispravno ako je priključen na nešto drugo.**
- **Priključci sistema za dete su dizajnirani da izdrže opterećenja samo na pravilno ugrađenom sistemu za dete. Ni pod kojim uslovima se ne smeju koristiti za pojaseve odraslih ili pričvršćivanje drugih predmeta ili opreme u vozilu.**

### Pogodnost svakog sedišta za ISOFIX Sigurnosni sistem za dete u skladu sa ECE regulativama

Težinska grupa	Veličinske klase	Učvršćivanje	ISOFIX Položaji u vozilu			
			Suvozačevo	Zadnje bočno (Levo)	Zadnje bočno (Desno)	Zadnje središnje
Nosiljka	F	ISO/L1	-	X	X	-
	G	ISO/L2	-	X	X	-
0 : DO 10kg	E	ISO/R1	-	IL	IL	-
0+ : DO 13kg	E	ISO/R1	-	IL	IL	-
	D	ISO/R2	-	IL	IL	-
	C	ISO/R3	-	IL	IL	-
I : 9 do 18kg	D	ISO/R2	-	IL	IL	-
	C	ISO/R3	-	IL	IL	-
	B	ISO/F2	-	IUF + IL	IUF + IL	-
	B1	ISO/F2X	-	IUF + IL	IUF + IL	-
	A	ISO/F3	-	IUF + IL	IUF + IL	-

IUF = Pogodno za ISOFIX sigurnosni sistem okrenut prema napred univerzalne kategorije odobren za upotrebu u težinskoj grupi.

IL = Pogodno za pojedine ISOFIX sigurnosne sisteme za dete navedene u listi u prilogu. Ovi ISOFIX CRS su oni iz kategorije "specifičnih vozila", "ograničenih" ili "polu-univerzalnih".

X = ISOFIX položaj nije pogodan za ISOFIX sigurnosni sistem za dete u ovoj težinskoj grupi i/ili ovoj veličinskoj klasi

\* I ISO/R2 i ISO/R3 se mogu postaviti samo na najistaknutijem položaju suvozačevog sedišta.

\* ISOFIX sigurnosni sistem za dete veličinske klase i ograničenja

A - ISO/F3: Puna visina u sigurnosnom sistemu za dete okrenutom prema napred za tek prohodalo dete (visina 720mm)

B - ISO/F2: Smanjena visina u sigurnosnom sistemu za dete okrenutom prema napred za tek prohodalo dete (visina 650mm) B1 -

ISO/F2X: Smanjena visina druga verzija oblika zadnje površine sigurnosni sistem za dete okrenut prema napred (visina 650mm)

C - ISO/R3: Sigurnosni sistem za dete okrenut prema nazad u punoj veličini za tek prohodalo dete

D - ISO/R2: Sigurnosni sistem za dete okrenut prema nazad u smanjenoj veličini za tek prohodalo dete

E - ISO/R1: Sigurnosni sistem za dete okrenut prema nazad za bebe

F - ISO/L1: Sigurnosni sistem za dete (nosiljka) - levi bočni položaj okrenut prema napred

G - ISO/L2: Sigurnosni sistem za dete (nosiljka) - desni bočni položaj okrenut prema napred

### **Obezbe ivanje sigurnosnog sistema za dete sa krilno ramenim pojasom**

Kada ne koristite ISOFIX sistem, svi Sigurnosni sistemi za dete moraju biti osigurani na zadnjem sedištu s krilnim delom krilno/ramenog pojasa.

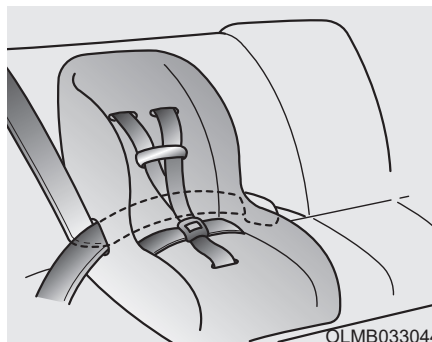

### **Montiranje sigurnosnog sistema za dete sa krilno/ramenim pojasom**

Da biste ugradili sigurnosni sistem za dete na zadnjim sedištima, uradite sledeće:

1. Postavite sigurnosni sistem za dete na zadnje sedišće i usmerite krilno/rameni pojas oko ili kroz sistem prema uputstvima proizvođača. Proverite da kaiš sigurnosnog pojasa nije uvrnut.

### **Informacija**

Kada koristite zadnji središnji sigurnosni pojas, takođe se pozovite na “Pojas zadnjeg središnjeg sedišta u 3-tačke” u ovom poglavlju.



2. Vežite krilno/rameni pojas umetanjem u kopču. Treba da se čuje "klik".

### **i** Informacija

Postavite taster za oslobađanje tako da mu se može lako pristupiti u hitnim slučajevima.



3. Uklonite labavost iz pojasa gurajući dole sistem za dete, dok pojas vraćate nazad u sklop.
4. Gurnite i povucite sigurnosni sistem za dete da potvrdite da ga sigurnosni pojas drži čvrsto na mestu.

Ako proizvođač vašeg sigurnosnog sistema preporučuje da koristite gornje konektore uz krilno/rameni pojas, vidi str. 2-44.

Da biste uklonili Sigurnosni sistem za dete, pritisnite taster za otpuštanje na kopči, a zatim povucite krilno/rameni pojas iz sistema i pustite da se u potpunosti vrati u sklop.

**Pogodnost postavljanja na svako sedište sigurnosnog sistema za dete univerzalne kategorije sa korišćenjem pojaseva u skladu sa ECE regulativama (za Evropu)**

Težinska grupa	Položaj sedišta				
	Prednje suvozačevo		Zadnja sedišta		
	Vazdušni jastuk aktiviran	Vazdušni jastuk deaktiviran	Bočno Levo	Središnje (sigurnosni pojas u 3-tačke)	Bočno desno
Grupa 0 (0-9meseci)      do 10kg	X	U*	U	U	U
Grupa 0 + (0-2godine)      do 13kg	X	U*	U	U	U
Grupa I (9meseci-4godine)      9 do 18kg	X	U*	U	U	U
Grupa II (15 do 25kg)      15 do 25kg	UF	U*	U	U	U
Grupa III (22 do 36kg)      22 do 36kg	UF	U*	U	U	U

U = Pogodan za "univerzalnu" kategoriju Sigurnosnog sistema za dete koji je odobren za korišćenje u ovoj težinskoj grupi.

U\* = Pogodan za "univerzalnu" kategoriju Sigurnosnog sistema za dete koji je odobren za korišćenje u ovoj težinskoj grupi. Ako suvozačevo sedište nije podesivo po visini, treba da pravilno ispravite sedište. (Ovaj korak je neophodan da bi sedište za dete bilo pričvršćenije.)

※ Uređaj za podešavanje visine suvozačevog sedišta je opcionalna karakteristika.

UF = Pogodan za prema napred "univerzalnu" kategoriju sigurnosnog sistema odobrenog za upotrebu u ovoj težinskoj grupi.

L = Pogodan za pojedine sisteme za dete nabrojene u listi u prilogu. Ovi sistemi mogu biti iz kategorija "specifičnih vozila", "ograničenih" ili "polu-univerzalnih" .

B = Ugrađen sistem odobren za ovu težinsku grupu.

X = Položaj sedišta nije pogodan za decu u ovoj težinskoj grupi.

**Pogodnost svakog sedišta za univerzalnu kategoriju sigurnosnih sistema za decu sa korišćenjem pojaseva (osim Evrope)**

Težinska grupa	Položaj sedišta					
	Suvozačevo		Zadnja sedišta			
	Sa vazдушnim jastukom	Bez vazdušnog jastuka	Bočno levo	Središnje (pojas u 3-tačke)	Središnje (pojas u 2-tačke)	Bočno Desno
Grupa 0 (0-9meseci)    do 10kg	X	U*	U	U	UF	U
Grupa 0 + (0-2godine)    do 13kg	X	U*	U	U	UF	U
Grupa I (9meseci-4godine)    9 do 18kg	X	U*	U	U	UF	U
Grupa II (15 do 25kg)    15 do 25kg	UF	U*	U	U	UF	U
Grupa III (22 do 36kg)    22 do 36kg	UF	U*	U	U	UF	U

U = Pogodan za "univerzalnu" kategoriju Sigurnosnog sistema za dete koji je odobren za korišćenje u ovoj težinskoj grupi.

U\* = Pogodan za "univerzalnu" kategoriju Sigurnosnog sistema za dete koji je odobren za korišćenje u ovoj težinskoj grupi. Ako suvozačevo sedišta nije podesivo po visini, treba da pravilno ispravite sedišta. (Ovaj korak je neophodan da bi sedišta za dete bilo pričvršćenije.)

\* Uređaj za podešavanje visine suvozačevog sedišta je opcionalna karakteristika

UF = Pogodan za prema napred "univerzalnu" kategoriju sigurnosnog sistema odobrenog za upotrebu u ovoj težinskoj grupi.

L = Pogodan za pojedine sisteme za dete nabrojene u listi u prilogu. Ovi sistemi mogu biti iz kategorija "specifičnih vozila", "ograničenih" ili "polu-univerzalnih".

B = Ugrađen sistem odobren za ovu težinsku grupu.

X = Položaj sedišta nije pogodan za decu u ovoj težinskoj grupi.



***i-veličina sigurnosnog sistema za dete u skladu sa ECE regulativama (za Evropu)***

Težinska grupa	Položaj sedišta			
	Prednje suvozačevo sedište	Drugi red		
		Bočno levo	Centralno	Bočno desno
i-veličina sigurnosnog sistema za dete	X	i-U	X	i-U

i-U : Pogodan za i-veličinu "univerzalni" Sigurnosni sistem za dete okrenut prema napred i prema nazad

i-UF : Pogodan samo za okrenut prema napred i-Size "univerzalni" sigurnosni sistem za dete

X : Položaj sedišta nije pogodan za i-veličinu Sigurnosnog sistema za dete.

Težinska grupa	Naziv	Proizvođač	Tip fiksacije	ECE-R44 Odobrenje br.
Grupa 0+	Cabriofix Familyfix	Maxi Cosi	Okrenut ka nazad sa ISOFIX-om	E4 04443907
Grupa I	Duo Plus	Britax R mer	Okrenut ka napred sa ISOFIX-om i gornjim konektorima	E1 04301133
Grupa II	KidFix II XP	Britax R mer	Okrenut ka napred sa ISOFIX-om i sigurnosnim pojasom	E1 04301323
Grupa III	KidFix II XP	Britax R mer	Okrenut ka napred sa ISOFIX-om i sigurnosnim pojasom	E1 04301323

Informacije o proizvođaču CRS-a

Maxi Cosi Cabriofix Familyfix <http://www.maxi-cosi.com>

Britax R mmer <http://www.britax.com>

## VAZDUŠNI JASTUK - DODATNI SIGURNOSNI SISTEM

■ Volan s leve strane

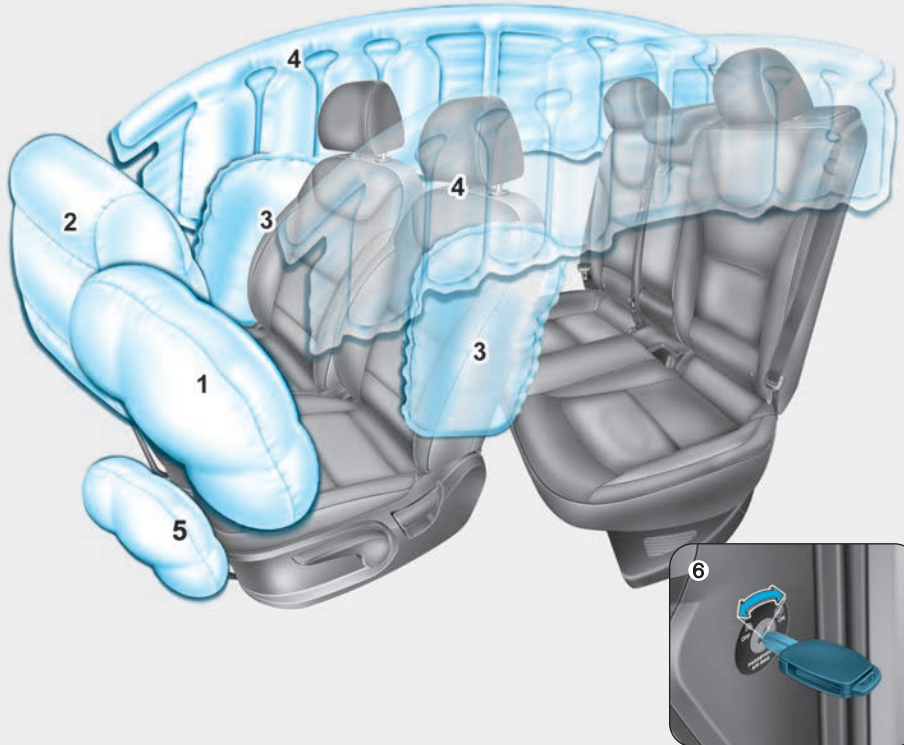

1. Vozačev prednji vazdušni jastuk\*
2. Suvozačev prednji vazdušni jastuk\*
3. Bočni vazdušni jastuk\*
4. Vazdušna zavesa\*
5. Vazdušni jastuk za kolena\*
6. Prekidač ON/OFF prednjeg suvozačevog vazdušnog jastuka\*

\* : ako je u opremi

Stvarni vazdušni jastuci se mogu razlikovati od ilustracije.

OAE036035/OAE036073L

■ Volan s desne strane

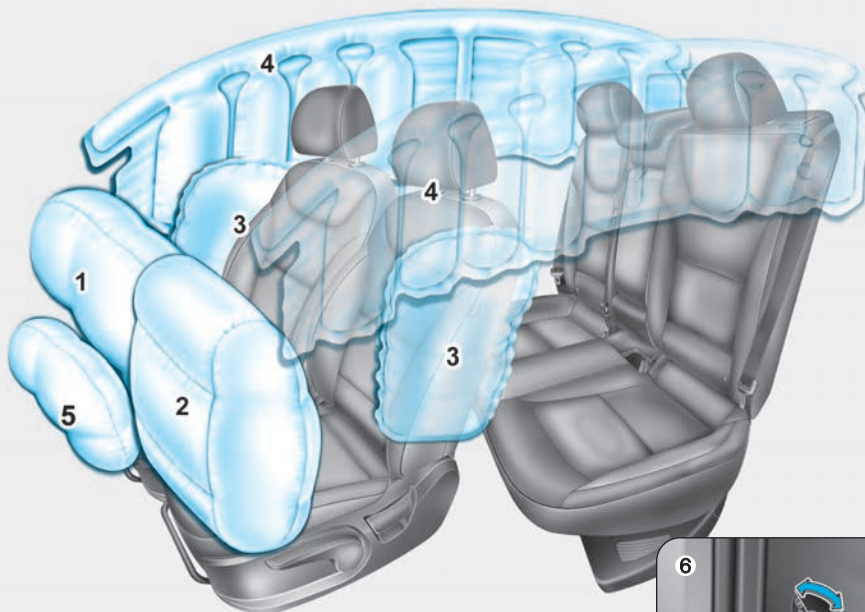

1. Vozačev prednji vazdušni jastuk\*
  2. Suvozačev prednji vazdušni jastuk\*
  3. Bočni vazdušni jastuk\*
  4. Vazdušna zavesa\*
  5. Vazdušni jastuk za kolena\*
  6. Prekidač ON/OFF prednjeg suvozačevog vazdušnog jastuka\*
- \* : ako je u opremi



Stvarni vazdušni jastuci se mogu razlikovati od ilustracije.

OAE036035R/OAE036073R

Vozila su opremljena dodatnim sistemom vazdušnih jastuka za vozačevo i suvozačevo sedišće. Prednji vazdušni jastuci namenjeni su kao dodatak sigurnosnim pojasevima u tri tačke. Kako bi ovi vazdušni jastuci pružili zaštitu, pojasevi moraju biti vezani sve vreme tokom vožnje. Ako niste vezali sigurnosni pojas, u nesreći možete biti ozbiljno povređeni ili poginuti. Vazdušni jastuci su dizajnirani kao dodatak sigurnosnim pojasevima, a ne i kao njihova zamena. Takođe, vazdušni jastuci nisu napravljeni da se naduvaju u svakom sudaru. U nekim nesrećama, sigurnosni pojasevi su jedina vaša zaštita.

## UPOZORENJE

### **VAZDUŠNI JASTUCI - SIGURNOSNE MERE**

**UVEK** koristite sigurnosne pojaseve i sistem za dete - svako putovanje, svaki put, svi! Čak i sa vazdušnim jastucima, možete biti ozbiljno povređeni ili poginuti u sudaru, ako nepropisno vežete pojas ili ga uopšte ne vežete, kada se vazdušni jastuci naduvaju.

**NIKADA** ne stavlajte dete u bilo koji sistem za dete ili booster sedišće na suvozačevom sedišću. Naduvavanje vazdušnog jastuka može prejako udariti bebu ili dete uzrokujući teške ili smrtonosne povrede. **ABC - (Always Buckle Children) Uvek Vežite Decu mlađu od 13 godina na zadnjem sedišću.** To je najbezbednije mesto za vožnju za decu bilo kog uzrasta. Ako dete starosti 13 godina ili starije mora da sedi na prednjem sedišću, on ili ona moraju biti pravilno vezani pojasom i sedišće mora biti pomeren unazad što je više moguće. Svi putnici moraju sedeti uspravno sa naslonima sedišća u uspravnom položaju, na sredini sedišća, vezani pojasom, s nogama udobno pruženim i stopalima na podu, sve dok se vozilo ne parkira, a motor isključi. Ako putnik ne sedi pravilno za vreme nesreće, brzo aktiviranje vazdušnog jastuka može prejako udariti putnika i uzrokovati ozbiljne ili teške telesne povrede.

Vi i vaši putnici nikada ne bi trebalo da sedite preblizu vazdušnih jastuka ili se nepotrebno naginjete prema njima ili da se naslanjate na vrata ili središnju konzolu.

**Pomerite sedišće što je dalje moguće od prednjih vazdušnih jastuka, tako da i dalje zadržite punu kontrolu nad vozilom.**

## Gde su vazdušni jastuci?

### Vozačev i suvozačev prednji vazdušni jastuk (ako su u opremi)

■ Vozačev prednji vazdušni jastuk



■ Vozačev vazdušni jastuk za kolena

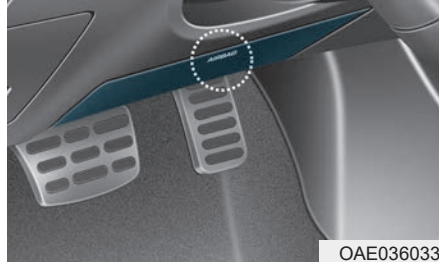

Vaše vozilo je opermljeno sistemom dodatne zaštite (SRS) i krilno/ramenim pojasevima na vozačevom i suvozačevom sedištu.

SRS se sastoji od vazdušnih jastuka koji se nalaze u sredini volana i sa suvozačeve strane na prednjoj konzoli iznad kasete za rukavice. Vazdušni jastuci su označeni slovima "AIR BAG" utisnutim na poklopcu vazdušnog jastuka.

Svrha SRS-a je da pruži vozaču i suvozaču dodatnu zaštitu pored one koju nudi sistem sigurnosnog pojasa samo u slučaju frontalnog sudara dovoljne jačine.

### UPOZORENJE

Kako bi se smanjio rizik od teških povreda ili smrti zbog naduvavanja prednjih vazdušnih jastuka, preduzmite sledeće mere opreza:

- Sigurnosni pojasevi moraju biti vezani sve vreme kako bi putnici sedeli ispravno.
- Pomerite svoje sedišta što je dalje moguće od prednjih vazdušnih jastuka, tako da i dalje zadržite punu kontrolu nad vozilom.

(Nastavlja se)

**(Nastavak)**

- Nikada se ne naslanjajte na vrata ili središnju konzolu.
- Ne dopustite suvozaču da stavi svoja stopala ili noge na komandnu tablu.
- Nikakvi predmeti (kao što su držač mobilnog telefona, držač za šolje, bočica sa osveživačem ili nalepnice) se ne smeju nalaziti preko ili u blizini modula vazdušnih jastuka na volanu, instrument tabli, vetrobranskom staklu i prednjoj suvozačevoj tabli iznad kasete za rukavice. Takvi predmeti mogu uzrokovati povrede ako vozilo učestvuje u sudaru dovoljno jakom da izazove aktivaciju vazdušnih jastuka.
- Ne kačite nikakve predmete na prednje vetrobransko staklo ili unutrašnji retrovizor.



OAE036073L

**Prekidač ON/OFF prednjeg suvozačevog vazdušnog jastuka (ako je u opremi)**

Svrha prekidača je da isključi prednji suvozačev vazdušni jastuk radi prevoza putnika kod kojih rizik od povrede nanete vazdušnim jastukom povišen zbog starosti, visine ili zdravstvenog stanja.



OAEPH039070L

Da biste deaktivirali suvozačev prednji vazdušni jastuk:

Ubacite ključ ili sličan čvrst predmet u ON/OFF prekidač prednjeg vazdušnog jastuka suvozača i okrenite ga u OFF položaj. Indikator OFF da je suvozačev vazdušni jastuk  isključen će svetleti i ostaće da svetli sve dok se suvozačev prednji vazdušni jastuk ponovo ne aktivira.



OAEPH039069L

Da biste ponovo aktivirali suvozačev prednji vazdušni jastuk:

Ubacite ključ ili sličan čvrst predmet u ON/OFF prekidač suvozačevog prednjeg vazdušnog jastuka i okrenite ga na ON položaj. Indikator ON  suvozačevog vazdušnog jastuka će svetleti oko 60 sekundi.

### Informacija





Indikator ON/OFF prednjeg suvozačevog vazdušnog jastuka će svetleti otprilike 4 sekunde nakon stavljanja prekidača paljenja u ON položaj.

### UPOZORENJE

Nikada ne dozvolite odraslom putniku da se vozi na suvozačevom sedištu kada indikator OFF prednjeg suvozačevog vazdušnog jastuka svetli. U slučaju sudara, vazdušni jastuk se neće naduvati ako indikator svetli. Uključite suvozačev prednji vazdušni jastuk ili neka se putnik premesti na zadnje sedište.

### UPOZORENJE

Ako je prekidač ON/OFF suvozačevog prednjeg vazdušnog jastuka neispravan, može doći do sledećeg:

- Lampica upozorenja  vazdušnog jastuka na instrument tabli će svetleti.
- Indikator OFF suvozačevog vazdušnog  jastuka neće svetleti i  indikator ON 

će se pojavljivati i nestajati posle otprilike 60 sekundi. Suvozačev prednji vazdušni jastuk će se naduvati u slučaju frontalnog sudara čak i ako je prekidač ON/OFF suvozačevog prednjeg vazdušnog jastuka podešen na OFF položaj.

- Preporučujemo da ovlašćeni HYUNDAI distributer pregleda prekidač ON/OFF suvozačevog prednjeg vazdušnog jastuka i SRS sistem vazdušnih jastuka što je pre moguće.



**Bočni vazdušni jastuci (ako su u opremi)** Bočni vazdušni jastuci namenjeni su da se aktiviraju tokom određenih bočnih sudara, zavisno od jačine udara, ugla, brzine i tačke udara. Bočni vazdušni jastuci nisu napravljeni za aktivaciju u svim bočnim sudarima.

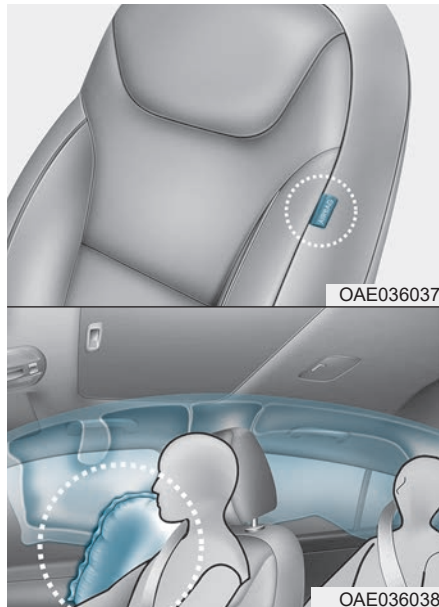

Vaše vozilo je opremljeno bočnim vazdušnim jastukom za svako prednje sedište. Svrha vazdušnog jastuka je da pruži vozaču vozila i suvozaču dodatnu zaštitu pored one koju nudi sam pojas.

### **⚠ UPOZORENJE**

**Da biste smanjili rizik od ozbiljne povrede ili smrti od aktiviranog bočnog vazdušnog jastuka, preduzmite sledeće mere:**

- Sigurnosni pojasevi moraju biti vezani sve vreme kako bi putnici sedeli pravilno.
- Ne dopustite putnicima da naslanjaju glavu ili telo na vrata, stavljaju ruke na vrata, protežu ruke kroz prozor, niti stavljaju ikakve predmete između vrata i sedišta.

**(Nastavlja se)**

### **(Nastavak)**

- Držite volan na 9:00 ili 3:00 položajima, kako bi se smanjila opasnost od povreda šaka i ruku.
- Ne stavljajte nikakve dodatne prekrivače sedišta. To može umanjiti ili sprečiti efikasnost sistema.
- Ne vešajte druge predmete osim odeće. U slučaju nesreće mogu uzrokovati štetu na vozilu ili telesne povrede, posebno ako se vazdušni jastuk naduva.
- Ne stavljajte nikakve predmete preko vazdušnih jastuka ili između vazdušnih jastuka i vas. Takođe, nemojte dodavati predmete oko područja naduvavanja vazdušnih jastuka, kao što su vrata, bočno staklo na vratima, prednji i zadnji stub.
- Ne stavljajte nikakve predmete između vrata i sedišta. Oni mogu postati opasni projektili, ako se naduva bočni vazdušni jastuk.

**(Nastavlja se)**



**(Nastavak)**

- **Nemojte instalirati nikakve dodatke bočno ili u blizini bočnih vazdušnih jastuka.**
- **Ne stavljajte nikakve predmete između oznake bočnog vazdušnog jastuka i sedišta. Mogu vam nauditi u slučaju dovoljno snažnog sudara koji će izazvati naduvavanje vazdušnih jastuka.**
- **Ne uzrokuje udarce vratima kada je kontakt paljenja u položaju ON, jer to može izazvati aktivaciju bočnih vazdušnih jastuka.**
- **Ako su sedišta ili navlaka na sedištu oštećeni, preporučujemo vam da sistem servisira ovlašćeni HYUNDAI distributer.**

**Vazdušne zavese (ako su u opremi)**

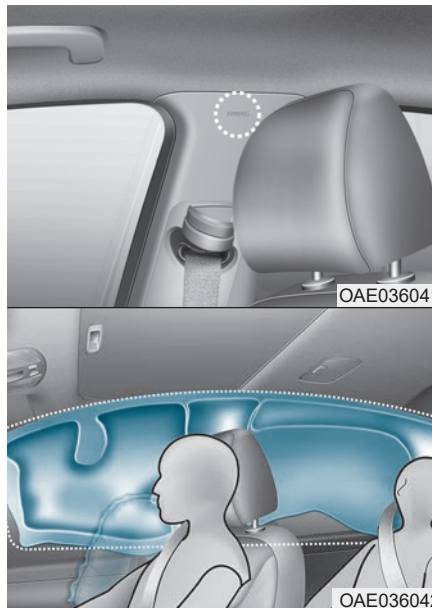

Vazdušne zavese se nalaze duž obe strane krovnih šina iznad prednjih i zadnjih vrata.

One su dizajnirane kako bi zaštitile glave putnika na prednjim sedištima i glave putnika na bočnim zadnjim sedištima u određenim bočnim sudarima.

Vazdušne zavese namenjene su za aktivaciju samo tokom određenih bočnih sudara, zavisno od jačine sudara, ugla, brzine i udara.

Vazdušne zavese nisu napravljene za aktivaciju u svim bočnim sudarima.

**⚠ UPOZORENJE**

**Da biste smanjili rizik od ozbiljnih povreda ili smrti od aktiviranja vazdušnih zavesa, preduzmite sledeće mere:**

- **Svi putnici moraju biti vezani sigurnosnim pojasevima sve vreme, kako bi sedeli pravilno u svojim sedištima.**
- **Pravilno obezbedite sigurnosni sistem za dete što je moguće dalje od vrata.**

**(Nastavlja se)**

**(Nastavak)**

- Ne stavljajte bilo kakve predmete preko vazdušnih jastuka. Takođe, nemojte dodavati predmete oko područja naduvavanja vazdušnih jastuka, kao što su vrata, bočno staklo na vratima, prednji i zadnji stub, bočna krovna šina.
- Ne vešajte čvrste i lomljive predmete na vešalicu za odeću.
- Ne vešajte druge predmete osim odeće. U slučaju nesreće mogu prouzrokovati štetu na vozilu ili telesne povrede, posebno ako se vazdušni jastuk naduva.
- Ne dopustite putnicima da naslanjaju glavu ili telo na vrata, stavljaju ruke na vrata, protežu ruke kroz prozor, niti stavljaju nikakve predmete između vrata i sedišta.
- Ne otvarajte i ne popravljajte bočne vazdušne zavese.

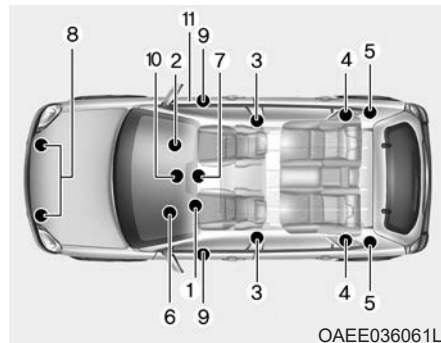
**Kako radi sistem vazdušnih jastuka?**

SRS se sastoji od sledećih komponenti:

- (1) Modul prednjeg vozačevog vazdušnog jastuka / Modul vozačevog vazdušnog jastuka za kolena
- (2) Modul suvozačevog prednjeg vazdušnog jastuka
- (3) Modul bočnog vazdušnog jastuka / Senzori bočnog udara
- (4) Modul vazdušnih zavesa
- (5) Sklopovi prednjih predzatezača/ Zadnjeg predzatezača (opciono)
- (6) Lampica upozorenja vazdušnih jastuka
- (7) SRS kontrolni modul (SRSCM)
- (8) Senzor prednjeg sudara

(9) Senzori bočnog pritiska

(10) Indikator ON/OFF suvozačevog prednjeg vazdušnog jastuka (samo prednje suvozačevo sedište)

(11) Prekidač ON/OFF vozačevog prednjeg vazdušnog jastuka.

Kada je kontakt upaljen, SRSCM stalno nadzire sve delove SRS-a kako bi se utvrdilo da li je uticaj sudara dovoljno jak da zahteva aktivaciju vazdušnog jastuka ili aktivaciju zatezača sigurnosnog pojasa.



### SRS lampica upozorenja

SRS (Dodatni sigurnosni sistem) lampica upozorenja vazdušnih jastuka na instrument tabli prikazuje simbol vazdušnog jastuka prikazanog na ilustraciji.

Elektronski sistem vazdušnih jastuka proverava neispravan rad sistema. Upaljena lampica ukazuje da postoji potencijalni problem sa vašim sistemom vazdušnih jastuka.

### **!** UPOZORENJE

**Ako je vaš SRS neispravan, vazdušni jastuk se možda neće ispravno naduvati tokom sudara, što povećava rizik od ozbiljnih povreda ili smrti. Ako se bilo šta od sledećeg dogodi, vaš SRS je neispravan :**

- **Kada je kontakt u položaju ON, a svetlo se ne upali nakon otprilike 6 sekundi.**
- **Kada svetlo ostane upaljeno nakon šest sekundi.**
- **Svetlo se pali kada je vozilo u pokretu.**
- **Svetlo trepće kada motor radi.**

**Ako se bilo šta od navedenog dešava, preporučujemo da SRS sistem pregleda ovlašćeni HYUNDAI distributer što je pre moguće.**

Tokom frontalnog sudara, senzori će detektovati usporavanje vozila. Ako je stopa usporavanja dovoljno visoka, kontrolna jedinica će naduvati prednje vazdušne jastuke, na vreme i s potrebnom snagom.

Prednji vazdušni jastuci štite vozača i suvozača od odgovarajućeg frontalnog sudara u kom sigurnosni pojasevi sami ne mogu pružiti adekvatnu zaštitu. Kada je to potrebno, bočni vazdušni jastuci će pružiti zaštitu u slučaju bočnog sudara ili prevrtanja podupirući gornji bočni deo tela.

- Vazdušni jastuci se aktiviraju (mogu se naduvati ako je potrebno) samo kada je kontakt u položaju ON.
- Vazdušni jastuci će se naduvati u slučaju određenih frontalnih ili bočnih sudara kako bi zaštitili putnike od ozbiljnih telesnih povreda.
- Naduvavanje vazdušnih jastuka ne zavisi ni od jedne brzine. Uopšteno, vazdušni jastuci su napravljeni za aktiviranje na osnovu jačine sudara, smeru sudara, itd. Ova dva faktora određuju hoće li senzori proizvesti elektronski signal za aktiviranje/naduvavanje.

- Aktiviranje vazdušnog jastuka zavisi od niza uzroka, uključujući brzinu vozila, ugao udarca i gustinu i čvrstinu vozila ili objekta koje udari u vaše vozilo tokom sudara. Uslovljavajući uzročnici nisu ograničeni samo na gore navedene.
- Prednji vazdušni jastuci potpuno će se naduvati i izduvati u trenu. Gotovo je nemoguće da vidite kako se vazdušni jastuci naduvavaju tokom sudara. Veća je verovatnoća da ćete videti izduvane vazdušne jastuke kako vise iz svojih pregrada nakon sudara.
- Kako bi pružili pravu zaštitu, vazdušni jastuci se moraju naduvati jako brzo. Brzina naduvavanja vazdušnih jastuka je posledica izuzetno kratkog vremena u kom se jastuci naduvaju između putnika i strukture vozila i to pre nego što putnik udari u te strukture. Ova brzina naduvavanja smanjuje rizik od ozbiljne ili smrtonosne povrede te je stoga neophodan deo vazdušnih jastuka. Međutim, brzo naduvavanje jastuka takođe može uzrokovati povrede koje mogu uključivati ogrebotine lica, modrice i slomljene kosti, jer brzina naduvavanja uzrokuje širenje vazdušnih jastuka velikom snagom.
- Postoje čak i okolnosti pod kojima kontakt sa vazdušnim jastukom može uzrokovati teške telesne povrede, pogotovo ako se putnik nalazi suviše blizu vazdušnog jastuka.

Možete preduzeti korake kako bi se smanjio rizik od povreda koje može uzrokovati naduvavanje vazdušnog jastuka. Najveći rizik je sedenje preblizu vazdušnog jastuka. Vazdušnom jastuku treba prostor da se naduva. Preporučuje se da vozač sedi tako da je što veća udaljenost između središta volana i grudi vozača, a da pri tom zadrži punu kontrolu nad vozilom.

■ Vozačev prednji vazdušni jastuk (1)



Kada SRSCM otkrije dovoljno ozbiljan udarac na prednjem delu vozila, automatski će aktivirati prednje vazdušne jastuke.

■ Vozačev prednji vazdušni jastuk (2)



Nakon aktivacije, šavovi poklopca će se odvojiti pod pritiskom širenja vazdušnih jastuka. Dalje otvaranje poklopca omogućuje potpuno naduvavanje vazdušnih jastuka. Potpuno naduvani vazdušni jastuk, u kombinaciji s pravilno vezanim pojasom, usporava vozačevo ili suvozačevo pomeranje prema napred, smanjujući rizik od povrede glave i grudi.

■ Vozačev prednji vazdušni jastuk (3)

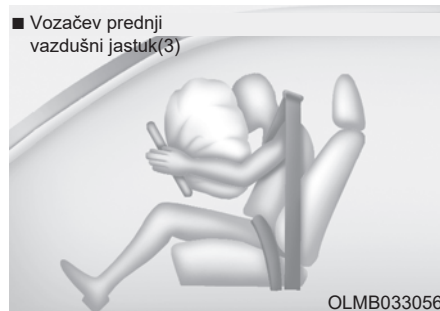

■ Suvozačev prednji vazdušni jastuk



Nakon potpunog naduvavanja, vazdušni jastuk se odmah počinje izduvavati, omogućavajući vozaču da zadrži vizuelni pregled i da može da upravlja vozilom ili drugim kontrolama.

## UPOZORENJE

Da biste sprečili da predmeti postanu opasni projektili kada se vazdušni jastuk suvozača naduva:

- Nemojte ugrađivati ili stavljati nikakve predmete (držač za čašu, držač CD, nalepnice, itd.) na suvozačevu tablu iznad pregrade u kojoj se nalazi vazdušni jastuk suvozača.
- Ne instalirajte bočice tečnog osveživača u blizini ili na površini instrument table.

## Šta očekivati kada se vazdušni jastuk naduva?

Nakon što se prednji ili bočni vazdušni jastuk naduva, jako brzo će se izduvati. Vazdušni jastuk neće sprečiti vozača da vidi kroz vetrobran ili da upravlja vozilom. Vazdušne zavese mogu ostati delimično naduvane neko vreme nakon što se aktiviraju.

## UPOZORENJE

Posle naduvavanja vazdušnih jastuka, preduzmite sledeće mere:

- Otvorite prozore i vrata što je pre moguće nakon udara kako bi se smanjila produžena izloženost dimu i prahu koji se oslobode kad se vazdušni jastuk naduva.
- Ne dirajte skladišni prostor vazdušnog jastuka i unutrašnje delove vazdušnog jastuka odmah nakon naduvavanja. Delovi koji dolaze u dodir s naduvanim vazdušnim jastukom mogu biti veoma vrući.
- Uvek temeljno operite izložena područja kože mlakom vodom i blagim sapunom.
- Preporučujemo da ovlašćeni HYUNDAI distributer zameni vazdušni jastuk odmah nakon aktivacije. Vazdušni jastuci su

namenjeni za jednokratnu upotrebu.

### Buka i dim iz naduvanog vazdušnog jastuka

Kada se vazdušni jastuci naduvaju, oni naprave buku i mogu proizvesti dim i prah u vazduhu unutar vozila. To je normalna pojava i rezultat je aktivacije vazdušnog jastuka. Nakon što se vazdušni jastuk naduva, možda ćete osetiti nelagodnu u disanju zbog kontakta grudi sa sigurnosnim pojasom i vazdušnim jastukom, kao i zbog udisanja dima i praha. Prach nekim ljudima može pogoršati astmu. Ako imate problema s disanjem nakon aktivacije vazdušnog jastuka, odmah potražite lekarsku pomoć. Iako su dim i prah netoksični, oni mogu izazvati iritaciju kože, očiju, nosa, grla, itd. Ako se to dogodi, operite se i odmah isperite hladnom vodom i potražite lekarsku pomoć ako se simptomi ne povlače.

### Ne ugrađujte sigurnosni sistem za dete na suvozačkom sedištu



Nikad ne ugrađujte sigurnosni sistem za dete na prednje suvozačevo sedište, osim ako ste deaktivirali vazdušni jastuk.

### ⚠ UPOZORENJE

**NIKADA** nemojte koristiti sistem za dete usmeren prema nazad na sedištu zaštićenom **AKTIVNIM VAZDUŠNIM JASTUKOM** ispred njega, **može doći do SMRTI ili OZBILJNE POVREDE DETETA.**

## Zašto se moj vazdušni jastuk nije aktivirao u sudaru?

Postoje određene vrste nesreća u kojima ne treba očekivati da vazdušni jastuk pruži dodatnu zaštitu. To uključuje udarce otpozadi, ili drugi ili treći sudar u lančanom sudaru, kao i sudare pri maloj brzini. Šteta na vozilu pokazuje apsorpciju energije sudara, i nije pokazatelj da li se vazdušni jastuk trebao naduvati ili ne.

## Senzori sudara vazdušnog jastuka

### UPOZORENJE

Kako bi se smanjila opasnost od neočekivane aktivacije vazdušnog jastuka i nastanka ozbiljne povrede ili smrti:

- Nemojte udarati ili dopustiti da predmeti udaraju na mesta gde su instalirani vazdušni jastuci ili senzori.
- Nemojte servisirati vozilo na ili oko mesta senzora vazdušnih jastuka. Ako se mesto ili ugao senzora promeni, vazdušni jastuci se mogu aktivirati kad ne bi trebalo ili se neće aktivirati kada bude trebalo.
- Nemojte montirati branik ili menjati branik s neoriginalnim delovima. To može negativno uticati na performanse aktivacije sistema vazdušnih jastuka.

(Nastavlja se)

(Nastavak)

- Postavite kontakt bravu u LOCK/OFF ili ACC položaj, kada se vozilo vuče, kako biste sprečili slučajnu aktivaciju vazdušnih jastuka.
- Preporučujemo da sve popravke vazdušnog jastuka sprovede ovlašćeni HYUNDAI distributer.



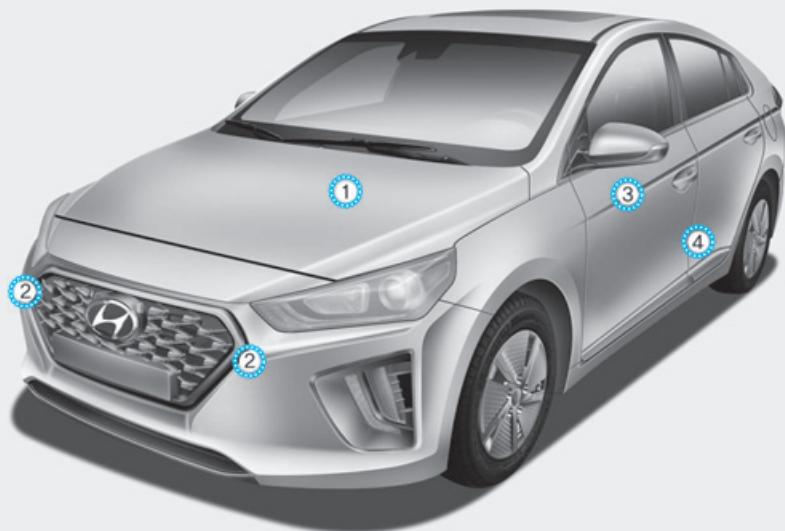

1. SRS kontrolni modul\*
  2. Senzor prednjeg udara\*
  3. Senzor bočnog pritiska (prednji)\*
  4. Senzor bočnog udara (B-stub)\*
- \* : ako je u opremi

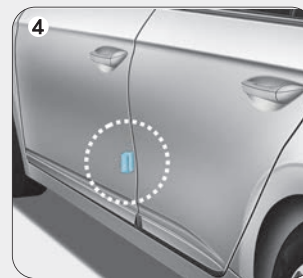
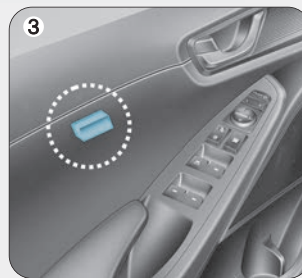
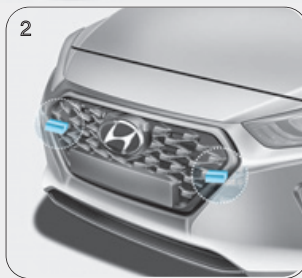
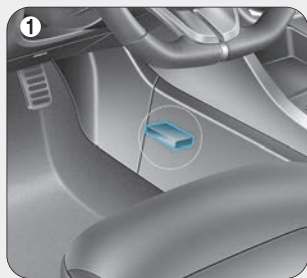

OAE036043/OAE036044/OAE036045/OAE036046/OAE036047

### slovi za aktivaciju vazдушnih jastuka

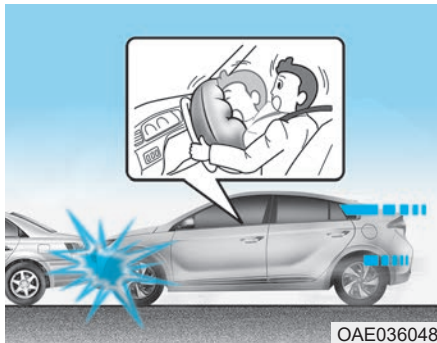

#### Prednji vazdušni jastuk

Prednji vazdušni jastuci namenjeni su da se naduvaju pri frontalnom sudaru, zavisno od jačine, brzine i ugla udara frontalnog sudara.

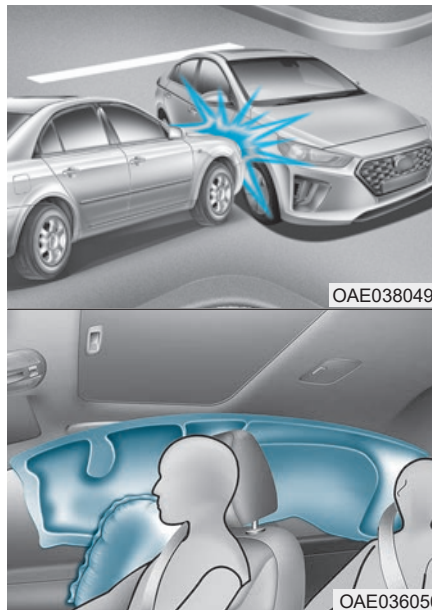

#### Bočni vazdušni jastuci i vazdušne zavese

Bočni vazdušni jastuci i vazdušne zavese namenjeni su da se naduvaju kada senzor detektuje bočni udar, zavisno od težine, brzine i ugla udarca bočnog sudara.

Iako su vazdušni jastuci vozača i suvozača dizajnirani da se naduvaju u slučaju frontalnog sudara, oni se takođe mogu naduvati u drugim vrstama sudara, ako prednji senzor sudara detektuje dovoljan udarac. Bočni vazdušni jastuci i vazdušne zavese namenjeni su da se naduvaju u bočnom sudaru, ali se mogu naduvati i u drugim sudarima ako senzori sudara detektuju dovoljno jak udarac. Vazdušni jastuci se mogu aktivirati i ukoliko je karoserija vozila udarana zbog rupa ili objekata na putu. Vozite oprezno na takvim putevima ili na površinama koje nisu namenjene za saobraćaj vozila kako biste sprečili neželjene aktivacije vazdušnog jastuka.

**slovi za neaktivaciju vazdušnog jastuka**



Pri nekim manjim brzinama u sudaru vazdušni jastuci se neće aktivirati. Vazdušni jastuci su napravljeni da se ne aktiviraju u takvim slučajevima, jer oni ne mogu da pruže dodatnu korist, osim one koju već pruža zaštita sigurnosnim pojasevima.

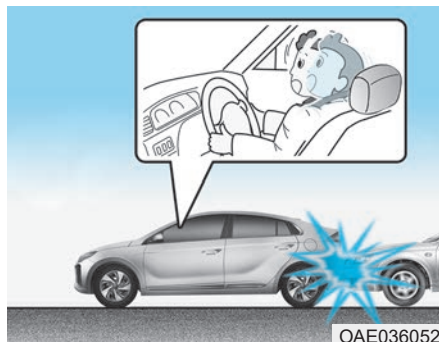

Prednji vazdušni jastuci nisu napravljeni kako bi se naduvali u sudarima otkozadi, jer se putnici kreću unazad zbog sile udara. U tom slučaju, naduvani vazdušni jastuci ne bi pružili nikakvu dodatnu zaštitu.

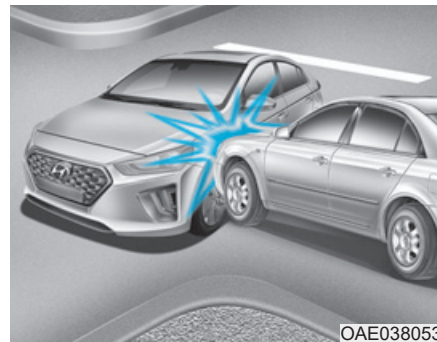

Prednji vazdušni jastuci se neće naduvati u bočnim sudarima, jer se putnici kreću u smeru sudara, bočno, tako da prednji vazdušni jastuci neće pružiti dodatnu zaštitu putnika. Ipak, bočni vazdušni jastuci i vazdušne zavese se mogu naduvati, zavisno od jačine, brzine i ugla udara.

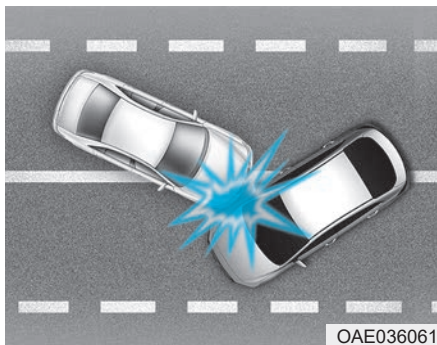

U sudaru pod uglom, sila udara može usmeravati putnike u smeru gde vazdušni jastuci ne bi bili u mogućnosti da pruže nikakvu dodatnu korist, pa tako senzori neće aktivirati vazdušne jastuke.

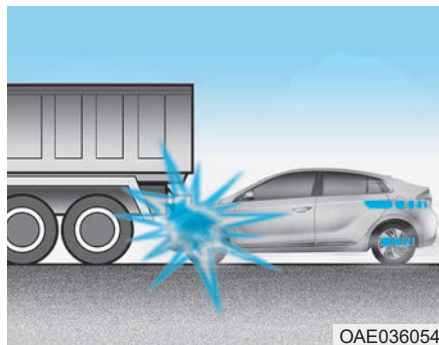

Neposredno pre udara, vozači jako zakoče. Takva jaka kočenja snižavaju prednji deo vozila što uzrokuje da vozilo ode pod više vozilo. Vazdušni jastuci se ne mogu naduvati u ovoj situaciji "podvlačenja" zbog usporavanja snage, koja je otkrivena od strane senzora i koje značajno mogu smanjiti snagu sudara.

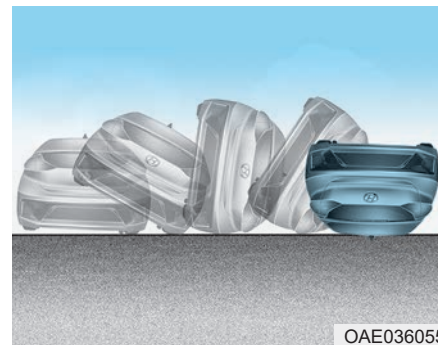

Prednji vazdušni jastuci se neće naduvati u nesrećama prevrtanja, jer prednji vazdušni jastuci neće pružiti dodatnu zaštitu putnika.

### **i** Informacija

**Bočni vazdušni jastuk i/ili vazdušna zavesa se mogu aktivirati ako se vozilo prevrne u bočnom sudaru, ako je vozilo opremljeno bočnim vazdušnim jastucima i/ili vazdušnim zavesama.**

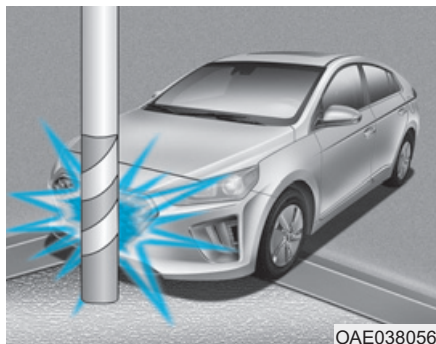

Vazdušni jastuci se možda neće naduvati ako se vozilo sudari s predmetima kao što su komunalni stubovi ili drveće, gde je tačka udara koncentrisana i struktura vozila apsorbuje energiju sudara.

### SRS održavanje

SRS gotovo da i ne treba da se održava i ne postoje delovi koje možete sami sigurno da popravite. Ako lampica upozorenja vazdušnog jastuka ne svetli kada se kontakt uključi na ON ili kontinuirano ostaje upaljeno, preporučujemo da sistem odmah pregleda ovlašćeni HYUNDAI distributer. Preporučujemo da bilo kakve radove na SRS sistemu, kao što su uklanjanje, postavljanje, popravka ili blio koji rad na volanu, suvozačevoj tabli, prednjim sedištima i krovnim šinama obavi ovlašćeni HYUNDAI distributer. Nepravilno rukovanje SRS sistemom može dovesti do ozbiljnih povreda. Nepravilno rukovanje SRS sistemom može dovesti do teških telesnih povreda.

### ⚠ UPOZORENJE

Da biste smanjili rizik od teških povreda ili smrti preduzmite sledeće mere opreza:

- Ne pokušavajte da menjate ili razdvajate SRS komponente ili ožičenje, niti da dodajete bilo šta na poklopce ili da vršite izmene na strukturi karoserije.
- Ne stavljajte predmete na ili u blizini modula vazdušnog jastuka na volanu, instrument tabli i suvozačevoj tabli iznad kasete za rukavice.
- Očistite poklopce vazdušnog jastuka mekom krpom navlaženom čistom vodom. Sredstva i rastvori za čišćenje mogu negativno uticati na poklopac vazdušnog jastuka i pravilnu aktivaciju sistema.
- Preporučujemo da naduvani vazdušni jastuk zameni ovlašćeni Hyundai distributer.

(Nastavlja se)

**(Nastavak)**

- Ako komponente sistema vazdušnog jastuka moraju biti odbačene, ili ako se vozilo mora otpisati, moraju se poštovati određene mere. Posavetujte se sa ovlašćenim HYUNDAI distributerom za potrebne informacije. Nepoštovanje ovih mera može povećati rizik od telesnih povreda.

**Dodatne sigurnosne mere****Putnici ne bi trebalo da napuštaju sedišta ili menjaju mesta dok se vozilo kreće**

Putnik koji nije vezao pojas tokom nesreće ili naglog zaustavljanja može biti odbačen prema unutrašnjosti vozila, prema drugim putnicima, ili ispasti iz vozila.

**Nemojte koristiti nikakve dodatke na sigurnosnim pojasevima**

Uređaji za koje tvrde da poboljšavaju udobnost putnika ili menjaju položaj sigurnosnog pojasa mogu smanjiti zaštitu koju pruža sigurnosni pojas i povećati šanse za zadobijanje ozbiljnih povreda u sudaru.

**Ne menjajte prednja sedišta.**

Modifikacija prednjih sedišta može ometati rad dodatnog sigurnosnog sistema, senzorskih komponenti ili bočnih vazdušnih jastuka.

**Ne stavljajte predmete ispod prednjih sedišta**

Stavljanje predmeta ispod prednjih sedišta može ometati rad dodatnog sigurnosnog sistema, senzorskih komponenti i električne instalacije.

**Ne udarajte po vratima**

Udaranje vratima kada je kontakt u ON položaju (upaljen), mogu prouzrokovati naduvavanje vazdušnih jastuka.



**odavanje opreme ili  
modi ikovanje vašeg vozila  
opremljenog vazдушnim jastucima**

Ako modifikujete svoje vozilo tako da menjate okvir vozila, sistem branika, prednji kraj, bočni lim ili visinu vozila, to može uticati na rad sistema vazдушnih jastuka.

**Nalepnice upozorenja vazдушnih jastuka**

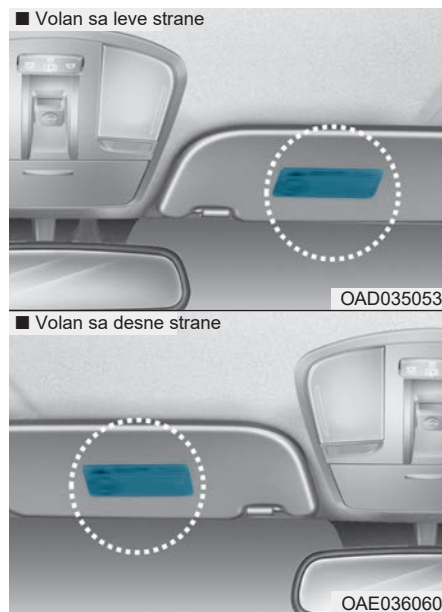

Nalepnice upozorenja vazдушnih jastuka su postavljene kako bi upozorile vozača i putnike na potencijalne rizike od sistema vazдушnih jastuka.

U ovom Uputstvu za upotrebu za vlasnika vozila obavezno pročitajte sve informacije o vazдушnim jastucima, koji su ugrađeni u vaše vozilo.

## Pogodne karakteristike vašeg vozila

Pristup vašem vozilu .....	3-4	Prozori.....	3-27
Daljinski ključ .....	3-4	Električni prozori .....	3-27
Pametna ključ .....	3-7	Panoramski krov.....	3-33
Sistem imobilizatora.....	3-11	Otvaranje i zatvaranje panoramskog krova.....	3-33
Brave na vratima.....	3-12	Klizni panoramski krov.....	3-33
Upravljanje bravama izvan vozila .....	3-12	Nagnuti panoramski krov.....	3-34
Upravljanje bravama unutar vozila .....	3-14	Štitnik za sunce.....	3-35
Karakteristike automatskog otključavanja/zaključavanja.....	3-16	Resetovanje panoramskog krova.....	3-35
Brave na zadnjim vratima za dečiju zaštitu.....	3-16	Spoljne karakteristike.....	3-36
Protivprovalni alarmni sistem.....	3-17	Hauba.....	3-36
Sistem memorije položaja sedišta vozača.....	3-18	Gepek .....	3-38
Memorisanje položaja sedišta .....	3-18	Vrata otvora za rezervoar (Hibridno vozilo).....	3-39
Ponovno aktiviranje memorisanog položaja.....	3-19	Vrata otvora za rezervoar (Plug-In Hibridno vozilo).....	3-42
Funkcija lakog pristupa.....	3-19	Instrument tabla .....	3-45
Volan.....	3-20	Kontrole instrument table .....	3-49
Električni servo volan (EPS).....	3-20	Merači.....	3-49
Podesivi volan / Teleskopski volan .....	3-21	Lampice upozorenja i indikator lampice.....	3-57
Zagrejani volan .....	3-21	Poruke na LCD displeju.....	3-70
Sirena.....	3-22		
Retrovizori.....	3-22		
Unutrašnji retrovizor.....	3-22		
Spoljni retrovizor .....	3-24		



LCD displej .....	3-83	Sistem automatske kontrole klimatizacije.....	3-131
Upravljanje LCD displejom.....	3-83	Automatsko grejanje i klimatizacija.....	3-132
Modovi LCD-a .....	3-84	Ručno grejanje i klimatizacija .....	3-133
Modovi putovanja.....	3-96	Rad sistema .....	3-139
Putni kompjuter (hibridno vozilo) .....	3-96	Održavanje sistema .....	3-142
Putni kompjuter (plug-in hibridno vozilo) .	3-101	Odmrzavanje i odmaglivanje vetrobranskog stakla.....	3-144
Modovi putovanja.....	3-101	Sistem automatske kontrole klimatizacije .....	3-144
Svetla .....	3-106	Logično odmaglivanje .....	3-145
Spoljna svetla .....	3-106	Sistem automatskog odmaglivanja .....	3-145
Sistem dobrodošlice .	3-115	Odleđivač .	3-146
Unutrašnjaj svetla.....	3-116	Automatska ventilacija.....	3-148
Brisači i prskalice .....	3-119	Jonizator vazduha .....	3-148
Brisači vetrobranskog stakla .....	3-119	Panoramski krov - unutrašnja reciklaža vazduha .....	3-148
Prskalice vetrobranskog stakla .....	3-121	Dodatne karakteristike kontrole klimatizacije .....	3-148
Sistem pomoći vozaču .....	3-122	Kasete za odlaganje .....	3-149
Zadnji monitor .....	3-122	Kaseta na centralnog konzoli.....	3-149
Zadnji monitor u vožnji .	3-123	Kaseta za rukavice .....	3-149
Sistem upozorenja na razdaljinu pri parkiranju (Rikverc).....	3-124	Držalac naočara za suncež.....	3-150
Sistem upozorenja na razdaljinu pri parkiranju (Rikverc/napred).....	3-127	Višenamenska kaseta .....	3-150

Unutrašnje karakteristike.....	3-151
Pepeljara .....	3-151
Držač za čaše.....	3-151
Štitnik za sunce.....	3-152
Električni utikač.....	3-153
Bežični sistem punjenja mobilnog telefona.....	3-154
Upaljač .....	3-156
Sat.....	3-156
Vešalica za odeću .....	3-157
Fiksator za patosnice.....	3-157
Mreža držač za prtljag. ....	3-158

## PRISTUP VAŠEM VOZILU DALJINSKI KLJUČ



Vaš HYUNDAI koristi daljinski ključ, koji možete koristiti za zaključavanje ili otključavanje vrata (i vrata gepeka), pa čak i za paljenje motora.

1. Zaključavanje vrata
2. Otključavanje vrata
3. Otključavanje gepeka

### Zaključavanje

Za zaključavanje :

1. Zatvorite sva vrata, haubu i vrata gepeka.
2. Pritisnite dugme za zaključavanje vrata (1) na daljinskom ključu.
3. Vrata će se zaključati. Sva svjetla upozorenja u slučaju opasnosti (žmigavci) će zatreptati. Takođe, spoljni retrovizor će se preklopiti, ako je prekidač za preklapanje retrovizora u položaju AUTO (ako je u opremi).
4. Uverite se da su vrata zaključana proverom prekidača za zaključavanje, koji se nalazi unutar vozila.

### **!** UPOZORENJE

**Ne ostavljajte ključeve u svom vozilu s decom bez nadzora. Deca bez nadzora mogu staviti ključ u kontakt bravu i mogu pomerati električne prozore i druge kontrole, ili čak mogu pokrenuti vozilo, što može rezultirati ozbiljnim povredama ili smrću.**

### Otključavanje

Za otključavanje:

1. Pritisnite taster za otključavanje vrata (2) na daljinskom ključu.
2. Vrata će se otključati. Svetla upozorenja u slučaju opasnosti (žmigavci) će zatreptati 2 puta. Takođe, spoljni retrovizor će se otklopiti, ako je prekidač preklapanja retrovizora u položaju AUTO (ako je u opremi).

### **i** Informacija

**Nakon otključavanja vrata, vrata će se automatski zaključati nakon 30 sekundi, ako se vrata ne otvore.**

## Otključavanje gepeka

Za otključavanje:

1. Pritisnite taster otključavanje gepeka (3) na daljinskom ključu ne duže od jedne sekunde.
2. Svetla upozorenja u slučaju opasnosti će trepnuti 2 puta. Kada se jednom gepek otvori i onda zatvori, gepek će se automatski zaključati.

## **i** Informacija

- Nakon otključavanja vrata gepeka, ona će se automatski zaključati.
- Reč "HOLD" je napisana na tasteru da bi vas obavestila da morate da pritisnete i zadržite taster pritisnut duže od jedne sekunde .

## Pokretanje

Za detaljnije informacije pogledajte 5. poglavlje "Ključ za paljenje".

### **OBAVEŠTENJE**

Da biste sprečili oštećenja daljiinskog ključa:

- **Držite daljinski ključ daleko od vode ili bilo koje tečnosti i vatre. Ako se unutrašnjost daljinskog ključa navlaži (od tečnosti ili vlage), ili se pregreje, može doći do kvara u strujnom kolu unutar ključa, što nije pokriveno garancijom vozila.**
- **Izbegavajte ispuštanje ili bacanje daljinskog ključa.**
- **Zaštitite daljinski ključ od ekstremnih temperatura.**

## Mehanički ključ



Ako daljinski ključ ne radi normalno, možete zaključati ili otključati vrata pomoću mehaničkog ključa. Da biste otklopili ključ pritisnite taster za oslobađanje i ključ će se automatski otklopiti. Da biste prekllopili ključ, preklopite ga ručno i za to vreme pritisnite tastere za oslobađanje.

### **OBAVEŠTENJE**

**Ne preklapajte ključ bez pritiskanja tastera za oslobađanje ključa. To može oštetiti ključ.**

### **daljinski ključ - mere opreza**

Daljinski ključ neće raditi ako se bilo šta od sledećeg dogodi:

- Ključ je u kontakt bravi.
- Ako pređete granicu radne udaljenosti (oko 30 m).
- Slaba je baterija daljinskog ključa.
- Ostala vozila ili predmeti blokiraju signal.
- Vreme je izuzetno hladno.
- Daljinski ključ je u blizini radio odašiljača, kao što je radio stanica ili aerodrom koji može ometati normalan rad daljinskog ključa.

Kad daljinski ključ ne radi ispravno, otvorite i zatvorite vrata mehaničkim ključem. Ako imate problem s daljinskim ključem, preporučuje se da kontaktirate ovlašćenog HYUNDAI distributera.

Ako je daljinski ključ u neposrednoj blizini vašeg mobilnog telefona, signal može biti blokiran zbog normalnog operativnog signala vašeg mobilnog telefona.

To je posebno važno kada je telefon aktivan, kao kod primanja poziva, tekstualnih poruka, i/ili slanja/primanja e-pošte. Izbegavajte stavljanje daljinskog ključa i mobilnog u isti džep pantalona ili jakne i uvek pokušavajte da održite odgovarajuću udaljenost između ta dva uređaja.

### **i Informacija**

**Promene ili izmene, koje nije izričito odobrila strana koja je odgovorna za usaglašenost mogu poništiti korisničko ovlašćenje za rad s opremom. Ako sistem ulaska bez ključa ne radi zbog promena ili izmena koje nije izričito odobrila strana koja je odgovorna za usaglašenost, sistem neće biti pokriven garancijom proizvođača vozila.**

### **OBAVEŠTENJA**

**Držite daljinski ključ podalje od elektromagnetnih materijala, koji blokiraju elektromagnetne talase na površini ključa.**

### **Zamena baterije**

Ako daljinski ključ ne radi ispravno, pokušajte zamenite staru bateriju novom.



Vrsta baterije: CR2032

Za zamenu baterije:

1. Umetnite tanak predmet u prorez i nežno odvojite poklopac.
2. Izvadite staru bateriju i umetnite novu bateriju. Uverite se da je položaj baterije ispravan.
3. Ponovo postavite poklopac daljinskog ključa.

Ako sumnjate da je daljinski ključ možda preptreo neku štetu ili primećujete da vaš daljinski ključ ne radi ispravno, preporučuje se da se obratite ovlašćenom HYUNDAI distributeru.

### **i** Informacija



**Neprikladno odlaganje baterije može biti štetno po okolinu i zdravlje ljudi. Odložite bateriju u skladu sa lokalnim zakonom i propisima.**

## Pametan ključ



Vaš HYUNDAI koristi pametan ključ, koji možete koristiti za zaključavanje ili otključavanje vrata (i vrata gepeka), pa čak i za pokretanje motora.

1. Zaključavanje vrata
2. Otključavanje vrata
3. Otključavanje gepeka

## Zaključavanje

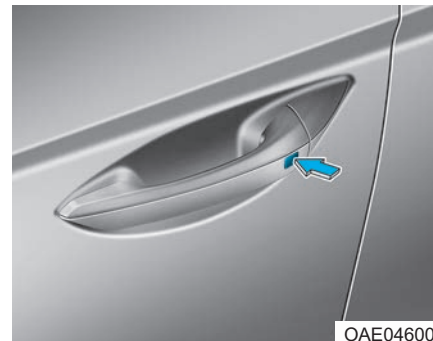

Za zaključavanje :

1. Zatvorite sva vrata, haubu i gepek.
2. Ili pritisnite dugme na bravi ili pritisnite dugme za zaključavanje vrata (1) na inteligentnom ključu.
3. Sva svetla upozorenja u slučaju opasnosti će treptati. Takođe će se spoljni retrovizor preklopiti ako je prekidač preklapanja u AUTO položaju. (ako je u opremi)
4. Uverite se da su vrata zaključana proverom položaja dugmeta za zaključavanje vrata u unutrašnjosti vozila.

## **i** Informacija

Dugme na ručici na vratima će raditi samo kada je inteligentan ključ u dometu od 0,7~1 m (28~40 in.) od spoljne ručice na vratima.

Čak i ako pritisnete dugme spoljne brave na ručici, vrata se neće zaključati i zvučni signal će se oglasiti na tri sekunde, ako se dogodi nešto od sledećeg:

- Pametan ključ je u vozilu.
- Prekidač motora Start/Stop je u ACC ili ON položaju.
- Neka vrata, osim vrata gepeka su otvorena.

## **!** UPOZORENJE

**Ne ostavljajte Pametni ključ u svom vozilu s decom bez nadzora. Deca bez nadzora mogu pritisnuti prekidač Start/Stop motora i mogu pokretati električne prozore i druge kontrole, ili čak mogu pokrenuti vozilo što može rezultirati ozbiljnim povredama ili smrću.**

## Otključavanje

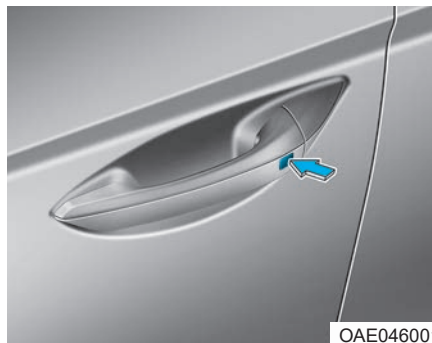

Za otključavanje:

1. Nosite pametni ključ sa sobom.
2. Pritisnite dugme na bravi na vratima ili pritisnite taster Door Unlock (2) na pametnom ključu.
3. Vrata će se otključati. Svetla upozorenja u slučaju opasnosti će zatreperiti dva puta. Takođe, spoljni retrovizor će se otklopiti, ako je prekidač spoljnog retrovizora u AUTO položaju. (ako je u opremi)

## **i** Informacija

- Dugme brave na vratima će raditi samo kada je pametni ključ u dometu 0,7-1 m (28-40 inča) od spoljne brave. Drugi ljudi takođe mogu otvoriti vrata bez posedovanja pametnog ključa.
- Nakon otključavanja vrata, vrata će se automatski zaključati nakon 30 sekundi, osim ako se vrata ne otvore.

## Otključavanje gepeka

Za otključavanje:

1. Nosite pametni ključ sa sobom.
2. Pritisnite dugme na bravi gepeka ili pritisnite taster Trunk Unlock (3) na pametnom ključu duže od jedne sekunde.
3. Svetla upozorenja u slučaju opasnosti će zatreptati 2 puta. Jednom kada se vrata gepeka otvore i zatim zatvore, gepek će se automatski zaključati.

## **i** Informacija

Posle otključavanja vrata gepeka, gepek će se automatski zaključati nakon 30 sekundi, osim ako su vrata gepeka otvorena.

## Pokretanje

Možete pokrenuti motor bez umetanja ključa. Za detaljne informacije pogledajte "Prekidač Start/Stop" u poglavlju 5.

### OBAVEŠTENJE

Da biste sprečili oštećenje pametnog ključa:

- Držite pametni ključ daleko od vode ili bilo koje tečnosti i vatre. Ako se unutrašnjost pametnog ključa navlaži (zbog piča ili vlage), ili se ugrije, može doći do kvara u strujnom kolu unutar ključa, što neće biti pokriveno garancijom vozila.
- Izbegavajte ispuštanje ili bacanje pametnog ključa.
- Zaštite pametni ključ od ekstremnih temperatura.

### PAŽNJA

Uvek ponesite pametan ključ sa sobom kada napuštate vozilo. Ako ostavite pametan ključ u blizini vozila, baterija vozila se može isprazniti.

## Mehanički ključ

Ako pametni ključ ne radi normalno, možete zaključati ili otključati vrata koristeći mehanički ključ.



Pritisnite i držite taster za otpuštanje (1) i uklonite mehanički ključ (2). Umetnite mehanički ključ u otvor za ključ na vratima. Da biste ponovo postavili mehanički ključ, stavite ključ u otvor i gurnite ga dok se ne čuje zvuk klik .

## Gubitak pametnog ključa

Najviše dva pametna ključa se mogu registrovati na jedno vozilo. Ako vam se dogodi da izgubite pametni ključ, preporučuje se da odmah odvezete, ili ako je potrebno da odvučete, vozilo i preostali pametni ključ vašem ovlašćenom HYUNDAI distributeru.



### **Pametna ključ - mere opreza**

Pametna ključ neće raditi ako se bilo šta od sledećeg dogodi:

- Pametna ključ je u blizini radio odašiljača, kao što su radio stanica ili aerodrom, koji mogu ometati normalan rad odašiljača.
- Pametna ključ je u blizini mobilnog dvosmernog radio sistema ili mobilnog telefona.
- Pametna ključ drugog vozila radi u blizini vašeg vozila.

Kad pametna ključ ne radi ispravno, otvorite i zatvorite vrata mehaničkim ključem. Ako imate problema s pametnim ključem, preporučljivo je da se obratite ovlašćenom HYUNDAI distributeru.

Ako je pametna ključ u neposrednoj blizini Vašeg mobilnog telefona, signal može biti blokiran od strane normalnog rada signala vašeg mobilnog. To je posebno važno kada je telefon aktivan, kao kod primanja poziva, tekstualnih poruka, i/ili slanja/ primanja e-pošte.

Izbegavajte stavljanje pametnog ključa i mobilnog u isti džep pantalona ili jakne i uvek pokušajte da održite odgovarajuću udaljenost između ta dva uređaja.

### **i Informacija**

**Promene ili izmene koje nije izričito odobrila strana koja je odgovorna za usaglašenost mogu poništiti korisničko ovlašćenje za rad s opremom. Ako sistem ulaska bez ključa ne radi zbog promena ili izmena koje nije izričito odobrila strana koja je odgovorna za usaglašenost, to neće biti pokriveno garancijom proizvođača vozila .**

### **OBAVEŠTENJE**

**Držite pametna ključ podalje od elektromagnetnih materijala koji blokiraju elektromagnetne talase na površini ključa.**

### **Zamena baterije**

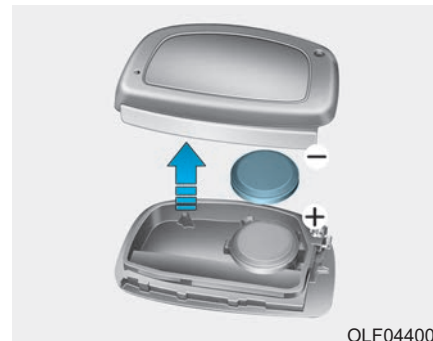

Ako pametna ključ ne radi ispravno, pokušajte zameniti bateriju novom.

Vrsta baterije: CR2032

Za zamenu baterije:

1. Uklonite mehanički ključ.
2. Koristite tanak alat da podignete i otvorite zadnji poklopac pametnog ključa.
3. Uklonite staru bateriju i umetnite novu. Proverite da li je položaj baterije ispravan.
4. Ponovo postavite zadnji poklopac pametnog ključa.

Ako sumnjate da je vaš pametni ključ možda pretrpeo neku štetu, ili primećujete da vaš pametni ključ ne radi ispravno, preporučujemo da se obratite ovlašćenom HYUNDAI distributeru.

### **i** Informacija



**Neprikladno odlaganje baterije može biti štetno po okolinu i zdravlje ljudi. Odložite bateriju u skladu sa lokalnim zakonima i propisima.**

### **Sistem imobilizatora (blokada) (ako je u opremi)**

Sistem imobilizatora štiti Vaše vozilo od krađe. Ako se koristi nepropisno kodirani ključ (ili neki drugi uređaj), blokira se sistem goriva motora. Kada se prekidač paljenja stavi u položaj ON, indikator sistema blokade bi trebalo da se uključi na kratko, a onda isključi. Ako indikator počne da trepće, sistem ne prepoznaje kodiranje ključa. Stavite kontakt bravu u položaj LOCK/ OFF, zatim ponovo stavite prekidač paljenja u položaj ON. Sistem može da ne prepozna kodiranje ključa, ako je drugi ključ ili drugi metalni predmet (npr. privezak za ključ) u blizini ključa. Motor se ne može pokrenuti, jer metal može prekinuti signal transpondera od normalnog prenosa. Ako sistem opet ne prepoznaje kodiranje ključa, preporučljivo je obratiti se HYUNDAI distributeru.

Ne pokušavajte da menjate ovaj sistem ili da dodajete druge uređaje na njega. Električni problemi mogu da rezultiraju nemogućnošću upravljanja vašim vozilom.

### **! UPOZORENJE**

**Kako bi se sprečila krađa vašeg vozila, ne ostavljajte rezervne ključeve nigde u vašem vozilu. Vaša lozinka za imobilizator je jedinstvena lozinka za korisnika i treba da se čuva u tajnosti.**

### **OBAVEŠTENJE**

**Transponder u ključu je važan deo sistema imobilizatora. Osmišljen je kako bi pružio godine usluge bez problema, ali trebalo bi izbegavati izloženost vlazi, statičkom elektricitetu i grubo rukovanje. Može doći do kvara sistema imobilizatora.**

## BRAVE NA VRATIMA

### Rukovanje bravama izvan vozila

#### Mehanički ključ

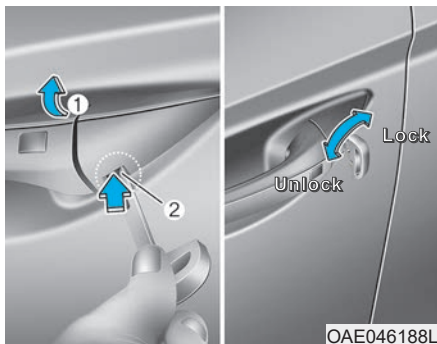

#### Pametani ključ

Da biste uklonili poklopac:

1. Izvucite ručicu na vratima (1).
2. Pritisnite bravu (2) koja se nalazi unutar donjeg dela poklopca ključem ili šrafciđerom s pljosnatim vrhom.
3. Izgurajte poklopac dok pritiskate bravu.

Da biste vratili poklopac:

1. Izvucite ručicu na vratima.
2. Postavite poklopac

#### Daljinski ključ i pametani ključ

Nakon uklanjanja poklopca, okrenite ključ prema prednjem delu vozila da biste otključali i prema zadnjem delu vozila da biste zaključali.

Ako zaključavate/otključavate vozačeva vrata ključem, sva vrata na vozilu će se automatski zaključati/otključati.

Nakon što su se vrata otključala, mogu se otvoriti povlačenjem ručice na vratima.

Prilikom zatvaranja vrata, gurnite vrata rukom. Uverite se da su vrata sigurno zatvorena.

#### aljinski ključ



Za zaključavanje vrata, pritisnite taster Door Lock (1) na daljinskom ključu.

Za otključavanje vrata, pritisnite taster Door Unlock (2) na daljinskom ključu.

Nakon što su se vrata otključala, mogu se otvoriti povlačenjem ručice na vratima.

Prilikom zatvaranja vrata, gurnite vrata rukom. Uverite se da su vrata dobro zatvorena.

### **i** Informacija

- U hladnim i vlažnim klimama, mehanizmi zaključavanja vrata možda neće ispravno raditi zbog ledenih uslova.
- Ako se vrata zaključaju/ otključaju brzo više puta zaredom, bilo ključem vozila ili s prekidačem za zaključavanje vrata, sistem može privremeno prestati s radom u cilju zaštite strujnog kola i sprečavanja oštećenja komponenti sistema.

### **Pametan ključ**



Za zaključavanje vrata, pritisnite dugme na spoljnoj ručici noseći pametni ključ sa sobom ili pritisnite taster za zaključavanje vrata na pametnom ključu.

Za otključavanje vrata, pritisnite dugme na spoljnoj ručici noseći pametni ključ sa sobom ili pritisnite taster za otključavanje vrata na pametnom ključu. Nakon što su vrata otključala, mogu se otvoriti povlačenjem ručice na vratima. Prilikom zatvaranja vrata, gurnite vrata rukom. Uverite se da su vrata dobro zatvorena.

### **i** Informacija

- U hladnim i vlažnim klimama, mehanizmi zaključavanja vrata možda neće ispravno raditi zbog ledenih uslova.
- Ako se vrata zaključaju/ otključaju brzo više puta zaredom, bilo ključem vozila ili s prekidačem za zaključavanje vrata, sistem može privremeno prestati s radom u cilju zaštite strujnog kola i sprečavanja oštećenja komponenti sistema.

## Rukovanje bravama iz vozila

### Sa prekidačem za zaključavanje vrata



- Za otključavanje vrata povucite prekidač za otključavanje vrata (1) do položaja "Unlock". Crvena oznaka (2) na prekidaču za otključavanje vrata će se videti.
- Za zaključavanje vrata, gurnite prekidač za zaključavanje vrata (1) u položaja "Lock". Ako su vrata pravilno zaključana, crvena oznaka (2) na prekidaču za zaključavanje vrata se neće videti.
- Za otvaranje vrta povucite ručicu na vratima prema spolja (3).

- Ako je unutrašnja ručica na vozačevim (ili suvozačevim) vratima povučena kada je prekidač za zaključavanje vrata u LOCK (zaključanom) položaju, prekidač će se otključati i vrata će se otvoriti.
- Prednja vrata se ne mogu zaključati ako je ključ u kontakt bravi i ako su neka prednja vrata otvorena.
- Vrata se ne mogu zaključati ako je pametan ključ u vozilu i ako su neka vrata otvorena.

### **i** Informacija

Ako se desi da električno zaključavanje vrata nekad ne funkcioniše dok ste u vozilu, probajte jednu od sledećih tehnika kako biste izašli:

Učestalo ponavljajte operacije otključavanja vrata (i ručno i električno) dok istovremeno povlačite ručicu na vratima.

Radite to i sa drugim bravama i ručicama, kako na prednjim, tako i na zadnjim vratima.

Spustite prednji prozor i pokušajte da mehaničkim ključem spolja otključate vrata.

### Sa prekidačem za centralno zaključavanje



Kada pritisnete  deo (1) prekidača, sva vrata na vozilu će se zaključati..

- Ako je ključ u kontakt bravi i ako su neka vrata otvorena, vrata se neće zaključati čak i ako je dugme za zaključavanje vrata (1) prekidača za centralno zaključavanje vrata pritisnuto.
- Ako je pametan ključ u voziilu i ako su neka vrata otvorena, vrata se neće zaključati čak i ako je pritisnuto dugme prekidača za centralno zaključavanje (1).

Kada pritisnete deo  (2) na prekidaču, sva vrata na vozilu će se otključati.

### UPOZORENJE

Vrata bi uvek trebalo da budu u potpunosti zatvorena i zaključana dok je vozilo u pokretu. Ako su vam vrata otključana, povećana je opasnost od ispadanja iz vozila ukoliko dođe do sudara.

Ne povlačite unutrašnju ručicu na vozačevim ili suvozačevim vratima dok se vozilo kreće.

### UPOZORENJE

Ne ostavljajte decu ili životinje bez nadzora u vozilu. Zatvoreno vozilo može postati vrlo vruće, uzrokujući smrt ili ozbiljne povrede dece bez nadzora ili životinja koje ne mogu da izađu iz vozila. Deca bi mogla da upravljaju opcijama vozila, koje bi ih mogle povrediti ili bi im neko nepoznat, kome omogućće ulazak u vozilo, mogao nauditi.

### UPOZORENJE

Uvek obezbedite svoje vozilo  
Ako vozilo ostavite otključano dozvolićete krađu ili da vam neko nedozvoljeno uđe u vozilo.. Da biste osigurali svoje vozilo, dok pritisKate kočnicu, pomerite ručicu menjača u položaj P (parkiranje) podignite ručnu kočnicu i kontakt bravu postavite u položaj LOCK/OFF, zatvorite sve prozore, zaključajte sva vrata i uvek ponesite ključ sa sobom.

### UPOZORENJE

Ako ostanete u vozilu duže vreme po izuzetno toplom ili izuzetno hladnom vremenu, postoji veliki rizik od povreda ili opasnosti po život. Ne zaključavajte vozilo sa spoljne strane kada je neko u vozilu.

### UPOZORENJE

Otvaranje vrata kada se nešto približava može uzrokovati štetu ili povredu. Budite oprezni pri otvaranju vrata i pazite na vozila, motocikle, bicikle ili pešake koji se približavaju vratima vozila.

## Automatske opcije otključavanja/zaključavanja vrata

### **Sistem za otključavanje vrata sa senzorima na udar (ako je u opremi)**

Sva vrata će se automatski otključati kada udarac aktivira vazdušne jastuke.

### **Sistem zaključavanja vrata sa senzorima brzine (ako je u opremi)**

Sva vrata će se automatski zaključati kada brzina vozila prelazi 15 km/h (9 mph).

Možete aktivirati ili deaktivirati automatske opcije zaključavanja/otključavanja vrata u Načinima Korisničkih Podešavanja na LCD displeju. Za više detalja pogledajte "LCD displej" u ovom poglavlju.

## Brave na zadnjim vratima za zaštitu dece



Brava za bezbednost dece je ugrađena da bi sprečila decu, koja sede na zadnjem sedištu, da slučajno otvore zadnja vrata. Sigurnosne brave zadnjih vrata treba koristiti kad god su deca u vozilu.

Brava za bezbednost dece nalazi se na ivici svih zadnjih vrata. Kada je brava za bezbednost dece u položaju zaključavanje, zadnja vrata se neće otvoriti i ako se povuče ručica za otvaranje sa unutrašnje strane vrata.

Za zaključavanje brave za bezbednost dece, umetnite ključ (ili šrafčiger) u otvor (1) i okrenite ga u položaj zaključavanja.

Da biste dopustili otvaranje zadnjih vrata iz vozila, otključajte bravu za bezbednost dece.

### **! UPOZORENJE**

**Ako deca slučajno otvore zadnja vrata dok je vozilo u pokretu, mogla bi da ispadnu iz vozila. Zadnju bravu za bezbednost dece uvek treba koristiti kad su deca u vozilu.**



## PROTIVPROVALNI ALARMNI SISTEM

Ovaj sistem pomaže da zaštitite svoje vozilo i dragocensoti. Sirena će se oglasiti i svetla upozorenja u slučaju opasnosti će kontinuirano treptati ako se desi sledeće:

- Vrata su se otvorila bez daljinskog ili pametnog ključa.
- Gepek je otvoren bez upotrebe daljinskog ili pametnog ključa.
  - Poklopac motora je otvoren.

Alarm traje 30 sekundi, onda se sistem resetuje. Za isključenje alarma, otključajte vrata sa daljinskim ključem ili pametnim ključem.

Protivprovalni alarmni sistem se automatski uključuje 30 sekundi nakon što se zaključali vrata i gepek. Da bi se sistem aktivirao, morate zaključati vrata i gepek van vozila daljinskim ili pametnim ključem ili pritiskom na dugme na spoljnoj ručici s pametnim ključem u posedu. Svetla upozorenja u slučaju opasnosti će treptati i zvučni signal će se oglasiti kada je sistem aktiviran.

Kad je sigurnosni sistem uključen, otvaranja vrata, gepeka ili poklopca motora bez daljinskog ključa ili pametnog ključa će izazvati aktivaciju alarma.

Protivprovalni alarmni sistem se neće uključiti ako poklopac motora, vrata gepeka ili bilo koja vrata nisu potpuno zatvorena. Ako se sistem ne uključuje, proverite jesu li poklopac motora, gepek ili vrata u potpunosti zatvoreni. Ne pokušavajte da menjate ovaj sistem ili da dodajete druge uređaje na njega.

### **i** Informacije

- **Ne zaključavajte vrata dok svi putnici ne napuste vozilo. Ako poslednji putnik napusti vozilo kada je sistem uključen, alarm će se aktivirati.**
- **Ako alarm na vozilu nije isključen daljinskim ključem ili pametnim ključem, otvorite vrata pomoću mehaničkog ključa i postavite kontakt bravu u ON položaj (za daljinski ključ) ili pokrenite motor (za pametan ključ) i sačekajte 30 sekundi.**
- **Kada je sistem isključen, a vrata ili gepek se ne otvore u roku 30 sekundi, sistem će se ponovo uključiti.**



### **i** Informacija

Vozila opremljena protivprovalnim alarmnim sistemom će imati nalepnicu na vozilu sa sledećim rečima:

1. UPOZORENJE
2. SIGURNOSNI SISTEM



## SISTEM MEMORIJE POLOŽAJA SEDIŠTA VOZAČA (AKO JE U OPREMI)

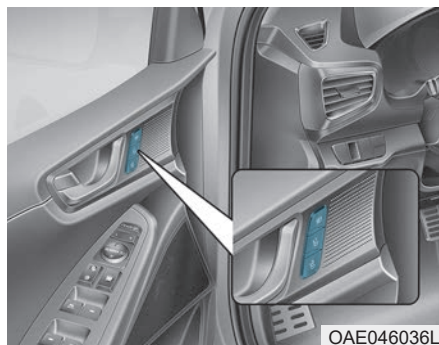

Sistem memorije položaja sedišta vozača je ugrađen da sačuva i ponovo vrati sledeća memorijska podešavanja jednostavnim pritiskom na dugme:

- Položaj vozačevog sedišta
- Položaj spoljnog retrovizora
- Jačinu osvetljenja instrument table

### **!** UPOZORENJE

**Nikada ne pokušavajte da rukujete sistemom memorije položaja sedišta vozača dok je vozilo u pokretu. To bi moglo rezultirati gubitkom kontrole nad vozilom i nesrećom, koja može da bude uzrok smrti, teške povrede ili štete na vozilu.**

### **i** Informacije

- **Ako se akumulator diskonektuje, memorijska podešavanja će biti izbrisana.**
- **Ako Sistem Memorije Položaja Sedišta Vozača ne radi kako treba, preporučujemo da sistem proveri ovlašćeni HYUNDAI distributer.**

### Memorisanje položaja

1. Pomerite ručicu menjača u P dok su kontakt brava ili prekidač motora START/STOP u ON položaju.
2. Podesite položaj vozačevog sedišta, položaj spoljnog retrovizora i jačinu osvetljenja instrument table u željeni položaj.
3. Pritisnite SET. Sistem će se oglasiti sa jednim "bip" i obavestiti vas "Pritisnite taster da sačuvate podešavanja" na LCD displeju.
4. Pritisnite jedno od memorijskih tastera (1 ili 2) u roku od 4 sekundi. Sistem će dva puta "bipnuti" kada je memorisanje uspešno sačuvano.
5. "Vozač 1 (ili 2) podešavanja sačuvana" će se pojaviti na LCD displeju.

### Ponovno aktiviranje memorisanih položaja

1. Pomerite ručicu menjača u P dok su kontakt brava ili prekidač motora START/STOP u ON položaju.
2. Pritisnite željeni memorisani taster (1 ili 2). Sistem će "bipnuti" jednom, a zatim će se sedište vozača, spoljni retrovizor i jačina osvetljenja instrument table automatski podesiti na sačuvan položaj (ako je u opremi).
3. "Vozač 1 (ili 2) podešavanja su primenjena" će se pojaviti na LCD displeju.

### **i** Informacije

- **Dok ponovo aktivirate "1" memorisani položaj, pritiskajući SET ili taster 1, privremeno se prekidaju podešavanja za ponovno aktiviran memorisan položaj. Pritiskajući taster "2" ponovo aktivirate "2" memorisani položaj.**
- **Dok ponovo aktivirate "2" memorisan položaj, pritiskajući SET ili taster 2 privremeno se prekidaju podešavanja ponovno aktiviranog memorisanog položaja. Pritiskajući taster "1" ponovo aktivirate "1".**
- **Kada ponovo aktivirate sačuvane položaje, pritiskom na jedan od kontrolnih tastera za vozačevo sedište, spoljni retrovizor ili osvetljenje instrument table, će uzrokovati da se komponente pokrenu ili zaustave u pravcu koji im je zadat pritisnutim kontrolnim tasterom.**

### Funkcija lakog pristupa (ako je u opremi)

Sistem će pomeriti automatski vozačevo sedište kako sledi: Ručica menjača je u P

- Bez sistema pametnog ključa
  - Pomeriće vozačevo sedište nazad kad je ključ za paljenje izvađen i vozačeva vrata otvorena.
  - Pomeriće vozačevo sedište napred kada se ključ za paljenje ubaci.
- Sa sistemom pametnog ključa
  - Pomeriće vozačevo sedište nazad kada se prekidač START/STOP postavi u OFF položaj i kada su vozačeva vrata otvorena.
  - Pomeriće vozačevo sedište napred kada se prekidač START/STOP postavi u ON položaj ili su vozačeva vrata zatvorena i kod vas se nalazi pametan ključ.

Možete aktivirati ili deaktivirati Funkciju lakog pristupa u Načinu Korisničkih Podešavanja na LCD displeju. Za više informacija pogledajte "LCD displej" u ovom poglavlju.

## VOLAN

### Električni servo volan (EPS)

Ovaj sistem vam pomaže u upravljanju vozilom. Ako je motor isključen ili ako sistem servo volana prestane da radi, možete i dalje upravljati vozilom, ali to će zahtevati osetno veću upravljačku snagu.

Takođe, biće potrebno uložiti više napora za upravljanje što je brzina vozila veća, i manje napora kako se brzina vozila smanjuje za bolje upravljanje volanom.

Ako primetite bilo kakve promene u potrebnoj snazi za upravljanje tokom normalnog rada vozila, preporučujemo da se sistem proveri ovlašćeni HYUNDAI distributer.

#### **OBAVEŠTENJE**

- **Ako sistem električnog servo volana ne radi kako treba lampica upozorenja (⊕!) će svetleti ili treptati na instrument tabli. Volan može postati težak za kontrolisanje ili upravljanje. Preporučujemo da odvezete vaše vozilo ovlašćenom HYUNDAI distributeru da proveri sistem što je pre moguće.**

(Nastavlja se)

#### (Nastavak)

- **Kada se detektuje kvar u sistemu električnog servo volan, funkcija pomoći u upravljanju će se stopirati, kako bi se izbegla nesreća sa smrtnim ishodom. Tada će se upaliti ili treptati lampica upozorenja na instrument tabli. Postaćete teško kontrolisanje ili upravljanje volanom. Neka vam obavezno momentalno pregledaju vozilo nakon što ga pomerite na sigurno.**

#### **i** Informacija

Sledeći simptomi mogu se pojaviti tokom normalnog rada vozila:

- Napor prilikom upravljanja može biti visok odmah nakon postavljanja kontakt brave ili prekidača START/STOP u položaj ON.
- To se događa jer sistem obavlja dijagnostiku EPS sistema. Kad se dijagnostika završi, volan će se vratiti u normalno stanje.

(Nastavlja se)

#### (Nastavak)

- Zvuk klika možete čuti iz EPS releja nakon što stavite kontakt bravu u položaje ON ili LOCK/OFF (bez sistema pametnog ključa). Klik zvuk se može čuti iz EPS releja i posle postavljanja prekidača START/STOP u ON ili OFF položaj (sa sistemom pametnog ključa).
- Možete čuti šum motora kada vozilo stoji ili je u niskoj brzini vožnje.
- Kada koristite volan pri niskim temperaturama, može se pojaviti neobičan zvuk. Ako temperatura poraste, buka će prestati. To je normalna pojava.
- Ako pokušate da okrenete volan do kraja u desno ili u levo bez prekida kada vozilo stoji u mestu, otpor volana će se povećavati. Ovo nije kvar sistema. Kako vreme odmiče, otpor volana će se vratiti u svoju normalu.

## Podesivi volan/Teleskopski volan

### ⚠ UPOZORENJE

**NIKADA ne podešavajte volan dok vozite. Možete izgubiti kontrolu nad vozilom i izazvati nesreću, teške povrede ili smrt.**

### **i** Informacije

Nakon podešavanja, ponekad ručica za zaključavanje/oslobađanje ne zaključa volan. To nije kvar. To se događa kada se dva zupčanika ne spoje ispravno. U tom slučaju podesite volan ponovo i onda ga zaključajte.

### ⚠ OPREZ

**Dok prilagođavate visinu volana, molimo vas da ga ne gurate ili ne vučete jako, jer se pričvršćivač može oštetiti.**



Povucite prema dole ručicu za zaključavanje/oslobađanje (1) na stubu volana i podesite ugao (2) i položaj (3, ako je u opremi) volana. Podesite volan tako da bude naspram vaših grudi, ne naspram vašeg lica.

Pobrinite se da možete da vidite lampice upozorenja i merače na instrument tabli.

Nakon podešavanja, povucite ručicu za zaključavanje/oslobađanje (1) da zaključa volan u mestu. Gurnite volan i gore i dole da biste bili sigurni da je zaključan u mestu. Uvek prilagodite položaj volana pre početka vožnje.

## Zagrejani volan (ako je u opremi)

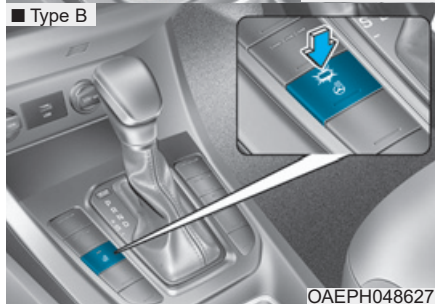
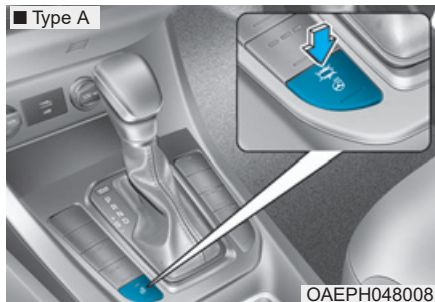

Kada je kontakt brava u položaju ON ili kada motor radi, pritisnite taster za zagrevanje volana kako biste ga zagrejali. Indikator na tasteru će svetleti.

Za isključivanje zagrevanja volana, ponovo pritisnite taster. Indikator na tasteru će se ugasisi.

## **i** Informacije

Zagrevanje volana će se automatski isključiti otprilike 30 minuta nakon što je grejanje upaljeno.

Ako se motor ugasi dok je grejanje volana uključeno, tajmer rada grejanja volana će se resetovati. Kako biste ponovo koristili grejanje volana pritisnite taster ponovo.

### **OBAVEŠTENJE**

Nemojte postavljati navlaku ili dodatnu opremu na volan. Takva navlaka ili oprema mogu oštetiti sistem grejanja volana.

## Sirena



Da biste svirnuli, pristinite područje označeno simbolom sirene na vašem volanu (vidi sliku). Sirena će raditi samo kada je to područje pritisnuto.

### **OBAVEŠTENJE**

Nemojte jako udarati sirenu da bi radila, ili je pesničiti. Nemojte pritiskati sirenu oštrim predmetima.

## RETROVIZORI

### Unutrašnji retrovizor

Pre početka vožnje, podesite retrovizor na centralni pogled kroz zadnje vetrobransko staklo.

### **⚠ UPOZORENJE**

Proverite ima li smetnji u liniji vašeg pogleda. Ne stavljajte predmete na zadnje sedišta, teretni prostor ili iza zadnjih naslona za glavu koji mogu ometati vaš pogled kroz zadnje vetrobransko staklo.

### **⚠ UPOZORNJE**

Da biste sprečili ozbiljne povrede tokom nesreće ili aktiviranje vazdušnog jastuka, nemojte modifikovati retrovizor i nemojte instalirati širok retrovizor.

## UPOZORENJE

**NIKADA ne podešavajte retrovizore tokom vožnje. To može izazvati gubitak kontrole nad vozilom i rezultirati nesrećom.**

## OBAVEŠTENJE

Kada čistite retrovizor, koristite papirnati ubrus ili sličan materijal namočen u sredstvo za čišćenje stakla. Ne prskajte sredstvo za čišćenje stakla direktno na retrovizor kako ne biste uzrokovali da tečnost za čišćenje uđe u kućište.

### *etrovizor za dan no (ako je u opremi)*

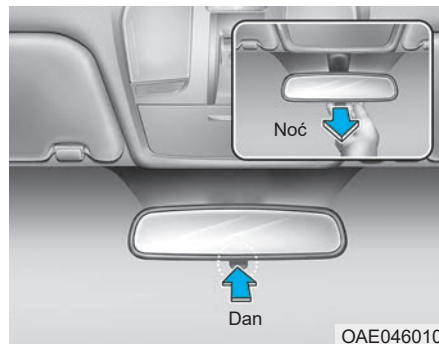

Podesite retrovizor pre nego počnete da vozite i dok je ručica dan/noć u dan položaju.

Povucite ručicu dan/noć prema sebi kako biste smanjili odsjaj svetala vozila iza vas za vreme noćne vožnje.

*Ne zaboravite da će pogled unazad biti malo nejasniji kad posmatrate u noćnom položaju retrovizora.*

### *Električni hromirani retrovizor (ECM) (ako je u opremi)*

Električni retrovizor automatski kontroliše sjaj glavnog svetla vozila iza vas u noćnim ili niskim svetlosnim uslovima vožnje.

Kad motor radi, senzor montiran u retrovizoru automatski kontroliše odsjaj. Senzor detektuje nivo svetlosti oko vozila i automatski se podešava da bi kontrolisao odsjaj prednjih svetala vozila iza vas. Kad god se ručica menjača nalazi u položaju R (rikverc), retrovizor automatski ide na najsvetlije podešavanje kako bi se poboljšao vozačev pogled iza vozila.

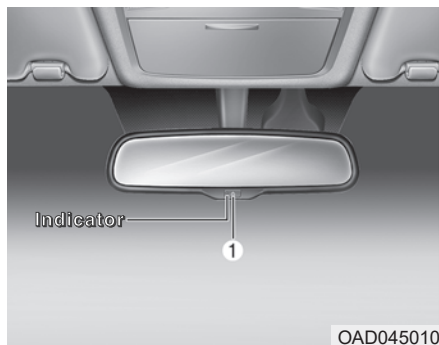

### Za rukovanje električnim retrovizorom:

- Pritisnite ON/OFF taster (1) da biste isključili automatsku funkciju zatamnjenja. Indikator svetla u retrovizoru će se ugasisi. Pritisnite taster ON/OFF (1) kako biste uključili automatsku funkciju zatamnjenja. Indikator svetla u retrovizoru će svetleti.
- Retrovizor se postavlja u položaj ON kad god se kontakt ili prekidač START/STOP postavi u ON položaj.

### Spoljni retrovizor

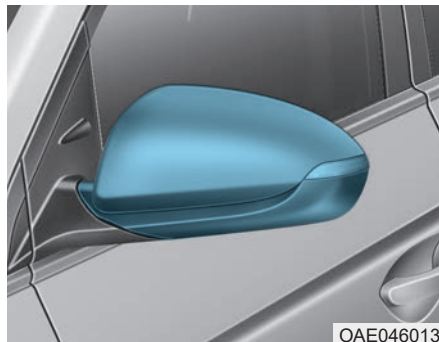

Budite sigurni da ste podesili ugao retrovizora pre vožnje. Vaše vozilo je opremljeno spoljnim retrovizorima s leve i desne strane. Retrovizor se može podesiti na daljinu pomoću daljinskog prekidača. Glave retrovizora se mogu preklopiti kako bi se sprečilo oštećenje tokom pranja u autoperionici ili prilikom prolaska kroz usku ulicu.

### ⚠ UPOZORENJE

- Desni spoljni retrovizor je konveksan. U nekim zemljama, levi retrovizor je takođe konveksan. Objekti vidljivi u retrovizoru bliži su nego što izgledaju.
- Upotrebite unutrašnji retrovizor ili okrenite glavu i pogledajte kako biste utvrdili stvarnu udaljenost do drugog vozila pri promeni vozne trake.

### ⚠ UPOZORENJE

**Ne podešavajte i ne preklapajte spoljne retrovizore za vreme vožnje. To može izazvati gubitak kontrole nad vozilom i nesreću.**



## OBAVEŠTENJE

- Nemojte strugati led sa retrovizora; to može oštetiti površinu stakla.
- Ako je retrovizor zaleđen, ne prilagođavajte retrovizor na silu. Koristite odobreni sprej za odleđivanje (ne antifriz za hladnjak) ili sunder ili mekanu krpu s vrlo toplom vodom ili premestite vozilo na toplo mesto i pustite led da se otopi.



Podešavanje retrovizora:

1. Pomerite ručicu (1) prema L (Levo) ili R (Desno) da biste izabrali retrovizor koji želite da podesite.
2. Koristite kontrolu podešavanja retrovizora (2) da biste pozicionirali izabran retrovizor gore ili dole, levo ili desno.
3. Posle podešavanja vratite prekidač u neutralni (centralni) položaj, kako biste sprečili slučajna podešavanja.

## OBAVEŠTENJE

- Retrovizori će prestati da se pomeraju kada dostignu najveći mogući ugao, ali motor i dalje radi dok je prekidač pritisnut. Ne pritiskajte prekidač duže nego što je potrebno, motor može da se oštetiti.
- Ne pokušavajte ručno da podesite spoljni retrovizor, jer se može oštetiti motor.



### Preklapanje spoljnog retrovizora

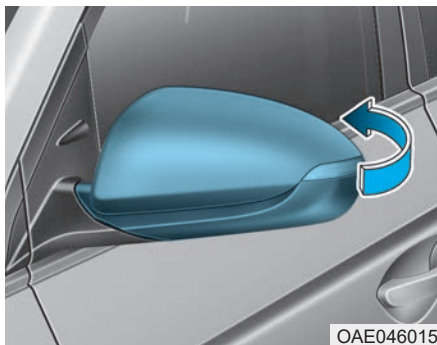

#### Ručni tip

Za preklapanje spoljnih retrovizora, uhvatite kućište retrovizora, a zatim ga preoklopite prema zadnjem delu vozila.



#### Električni tip (ako je opremi)

**Levo** : Retrovizor će se otklopiti.

**Desno**: Retrovizor će se preklopiti.

**Automatsko centriranje**: Retrovizor će se automatski otklopiti ili preklopiti na sledeći način:

- Bez sistema pametnog ključa
  - Retrovizor će se preklopiti ili otklopiti kada se vrata zaključaju ili otključaju pomoću daljinskog ključa .

- Sa sistemom pametnog ključa
  - Retrovizor će se preklopiti ili otklopiti kada se vrata zaključaju ili otključaju pomoću pametnog ključa.
  - Retrovizor će se preklopiti ili otklopiti kada se vrata zaključaju ili otključaju pomoću dugmeta na spoljnoj ručici vrata.
  - Retrovizor će se otklopiti kada priđete vozilu (sva vrata zatvorena i zaključana) sa pametnim ključem u posedu. (ako je u opremi).

#### OBAVEŠTENJE

**Električni tip spoljnog retrovizora deluje i kad je prekidač za paljenje u položaju OFF. Međutim, kako bi se sprečilo nepotrebno pražnjenje akumulatora, nemojte podešavati retrovizore duže nego što je potrebno dok motor ne radi.**

#### OBAVEŠTENJE

**Ne preklapajte ručno električni tip retrovizora. To može uzrokovati kvar motora.**

## PROZORI

### Električni prozori (ako su u opremi)

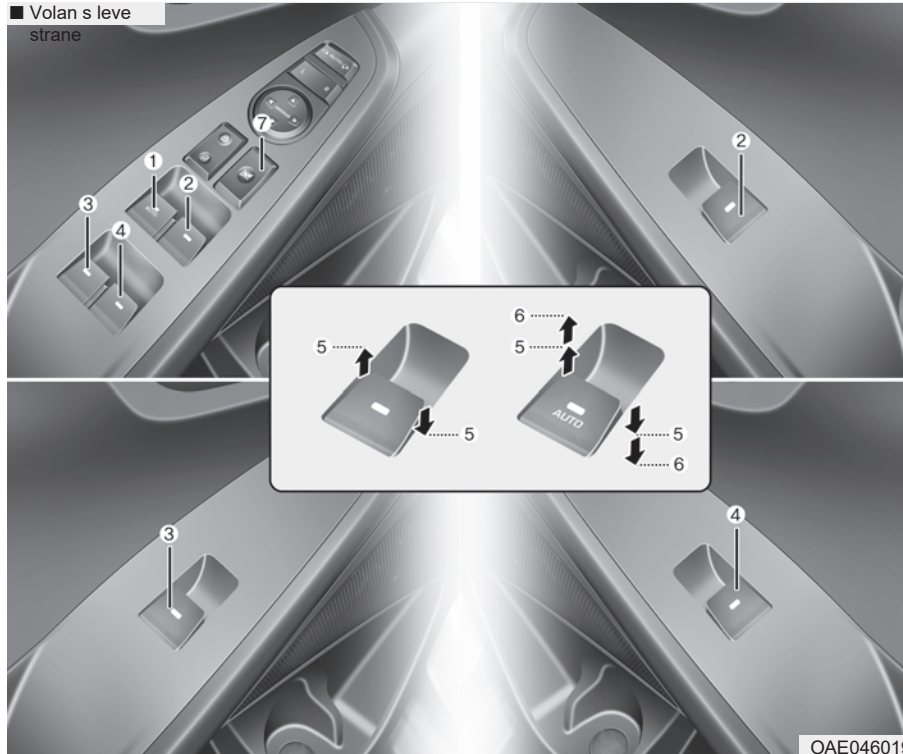

- (1) Prekidač električnog prozora na vozačevim vratima
- (2) Prekidač električnog prozora na prednjim suvozačevim vratima
- (3) Prekidač električnog prozora na zadnjim levim vratima
- (4) Prekidač električnog prozora na zadnjim desnim vratima
- (5) Otvaranje i zatvaranje prozora
- (6) Automatski električni prozori\*
- (7) Prekidač za zaključavanje prozora

\* : ako je u opremi

■ Volan s desne strane

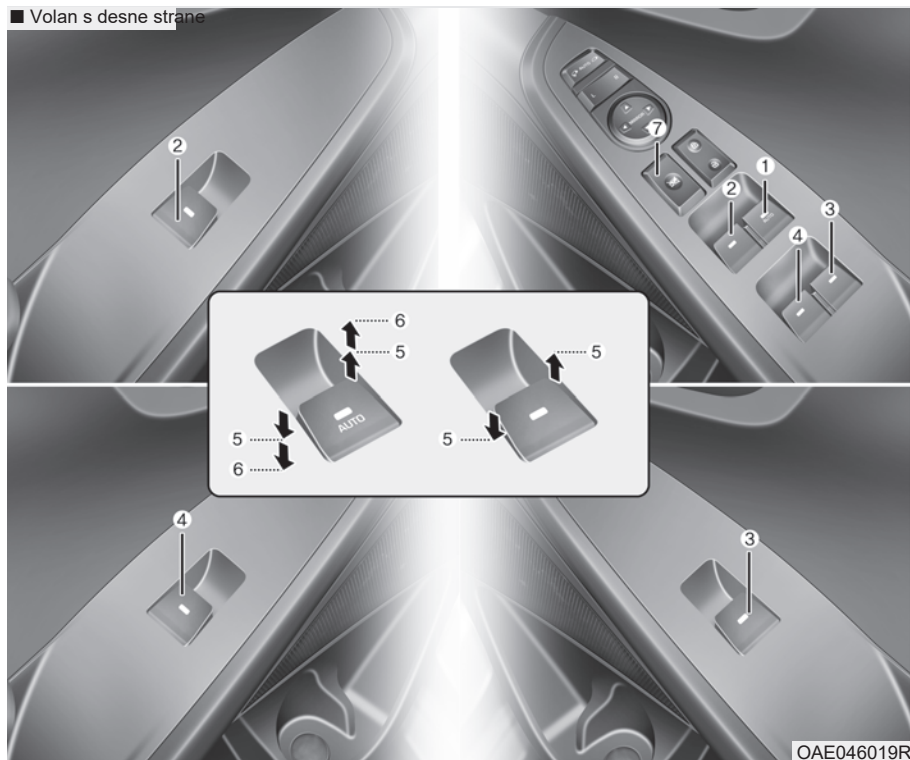

- (1) Prekidač električnog prozora na vozačevim vratima
- (2) Prekidač električnog prozora na prednjim suvozačevim vratima
- (3) Prekidač električnog prozora na zadnjim desnim vratima
- (4) Prekidač električnog prozora na zadnjim levim vratima
- (5) Zatvaranje i otvaranje prozora
- (6) Automatski električni prozori\*
- (7) Prekidač za zaključavanje prozora

\* : ako je u opremi

Kontakt brava mora biti u položaju ON da bi mogli da podignemo ili spustimo prozore. Svaka vrata imaju prekidač za kontrolu električnih prozora tih vrata. Vozač ima prekidač za zaključavanje električnih prozora koji može blokirati rad putničkih prozora. Podizanje prozora će raditi otprilike 30 sekundi nakon što se kontakt brava stavi u položaj ACC ili OFF. Međutim, ako su prednja vrata otvorena, električni prozori ne mogu da rade čak ni u periodu od 30 sekundi.

### UPOZORENJE

**Da biste izbegli ozbiljne povrede ili smrt, ne pružajte glavu, ruke ili telo kroz prozor u toku vožnje.**

### Informacije

- U hladnim i vlažnim klimama, sistem prozora možda neće raditi ispravno zbog izuzetno hladnih uslova.
- Tokom vožnje sa spuštenim zadnjim prozorima ili sa otvorenim (ili delimično otvorenim) panoramskim krovom (ako je u opremi) vaše vozilo može proizvoditi buku ili pulsiranje zbog udara vetra. Ova buka je normalna i može se smanjiti ili ukloniti preduzimanjem sledećih koraka:
  - Ako dođe do smetnje sa spuštenim jednim ili oba zadnja prozora, delimično spustite oba zadnja prozora za otprilike 1 inč (2,5cm).
  - Ako dolazi do buke sa otvorenim panoramskim krovom, lagano zatvorite panoramski krov.

### Otvaranje i zatvaranje prozora



Za otvaranje:

Pritisnite dole prekidač prozora do prvog položaja graničnika (5). Pustite prekidač kada želite da se prozor zaustavi.

Za zatvaranje:

Povucite gore prekidač prozora do prvog položaja graničnika (5). Pustite prekidač prozora kad želite da se prozor zaustavi.

### **Automatsko spuštanje prozora (ako je u opremi)**

Pritiskanjem prekidača električnog prozora momentalno do drugog položaja graničnika (6) do kraja spuštate prozor, čak i ako je prekidač pušten. Da biste zaustavili prozor u željenoj poziciji dok prozor radi povucite gore ili pritisnite dole i otpustite prekidač.

### **Automatsko podizanje spuštanje prozora (ako je u opremi)**

Pritiskom ili povlačenjem prekidača električnog prozora momentalno do drugog položaja graničnika (6) sasvim spuštate ili podižete prozor čak i kada je prekidač pušten. Za zaustavljanje prozora u željenom položaju dok prozor radi, povucite prema gore ili pritisnite dole i otpustite prekidač.

### **esetovanje električnih prozora**

Ako električni prozori ne rade normalno, sistem automatskih prozora se mora resetovati na sledeći način:

1. Postavite kontakt bravu u položaj ON.
2. Zatvorite prozor i nastavite da povlačite gore prekidač električnog prozora najmanje još 1 sekundu.

Ako električni prozori ne rade ispravno posle resetovanja, preporučujemo da sistem proveri ovlašćeni HYUNDAI distributer.



### **UPOZORENJE**

**Funkcija automatskog spuštanja prozora se ne aktivira za vreme resetovanja sistema električnih prozora. Proverite da su delovi tela ili drugi predmeti bezbedni i da su van putanje kretanja prozora pre njihovog zatvaranja, da biste izbegli povrede ili oštećenja vozila.**

### **Automatski prekid zatvaranja (ako je u opremi)**

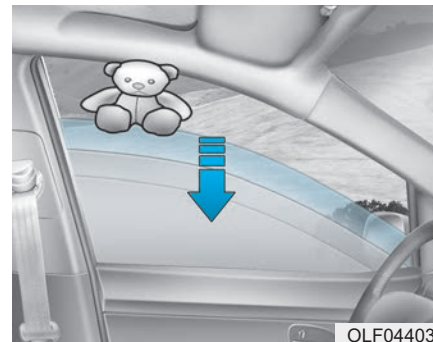

Ako prozor oseti nekakvu prepreku dok se automatski zatvara, zaustaviće se i spustiti za oko 30 cm (12 inči) kako bi dozvolio da se objekat ukloni.

Ako prozor detektuje otpor dok se prekidač za električni prozor neprekidno povlači gore, prozor će zaustaviti kretanje prema gore i spustiće se za oko 2.5 cm (1 inč). Ako se prekidač za električni prozor neprekidno podiže ponovo u roku od 5 sekundi nakon što je prozor automatski prekinuo zatvaranje, automatski prekid zatvaranja neće raditi.

## **i** Informacija

Funkcija automatskog prekida zatvaranja je aktivna samo kada se funkcija „Auto Up“ koristi povlačenjem prekidača u potpunosti do drugog položaja graničnika.

### **!** UPOZORENJE

Pobrinite se da su delovi tela ili drugi predmeti sigurni pre zatvaranja električnih prozora kako bi izbegli povrede ili oštećenja vozila. Objekti manji od 4 mm (0,16 inča) u prečniku uhvaćeni između prozorskog stakla i gornjeg kanala prozora ne mogu biti otkriveni automatskim prekidom zatvaranja prozora i prozor se neće zaustaviti i promeniti smer.

## **Prekidač za zaključavanje električnih prozora**



Vozač može onemogućiti prekidače električnih prozora putnika pritiskom na prekidač zaključavanja električnih prozora.

Kada se pritisne prekidač zaključavanja električnih prozora:

- Glavna vozačeva kontrola može upravljati samo vozačevim električnim prozorom.
- Suvozačeva kontrola ne može upravljati suvozačevim električnim prozorom.
- Zadnja putnička kontrola ne može upravljati zadnjim električnim prozorima.

### **!** UPOZORENJE

Ne dopustite deci da se igraju s električnim prozorima. Držite prekidač za zaključavanje prozora na vozačevim vratima u položaju LOCK (pritisnut). Ozbiljne povrede mogu da nastupe zbog slučajnog dečjeg upravljanja prozorima.

### **OBAVEŠTENJE**

- Da biste sprečili moguća oštećenja sistema električnih prozora, ne otvarajte ili zatvarajte dva ili više prozora u isto vreme. To će takođe osigurati dugovečnost osigurača.
- Nikada ne pokušavajte upotrebiti glavni prekidač na vozačevim vratima i individualni prekidač prozorskih vrata u suprotnim smerovima u isto vreme. Ako se to učini, prozor će se zaustaviti i neće se moći da se otvori ili zatvori.



## ⚠ UPOZORENJE

- **NIKADA ne ostavljajte ključ u vozilu sa decom bez nadzora kada motor radi. NIKADA ne ostavljajte dete bez nadzora u vozilu. Čak i vrlo mala deca mogu slučajno uzrokovati pokretanje vozila, zaglaviti se u prozorima ili na drugi način povrediti sebe ili druge.**
- **Uvek proverite dvaput kako bi bili sigurni da su sve ruke, glava i druge prepreke sigurne pre zatvaranja prozora.**
- **Ne dopustite deci da se igraju s električnim prozorima. Držite prekidač za zaključavanje prozora na vozačevim vratima u položaju LOCK (pritisnut). Ozbiljne povrede mogu da nastupe zbog slučajnog dečjeg upravljanjem prozorima.**
- **Ne gurajte glavu, ruke ili telo kroz prozore za vreme vožnje.**

## PANORAMSKI KROV (AKO JE U OPREMI)

Ako je vaše vozilo opremljeno panoramskim krovom, možete klizati ili nagnuti krov s prekidačem za upravljanje krovom, koji se nalazi na konzoli na plafonu.



Panoramski krov se samo može otvoriti, zatvoriti ili nakriviti ako je kontakt brava u položaju ON. Panoramskim krovom se može upravljati još otprilike 30 sekundi kada kontakt ključ ukloni ili prebaci u ACC ili LOCK (ili OFF) položaj. Međutim, ako su prednja vrata otvorena panoramskim krovom neće moći da se upravlja ni tih 30 sekundi.

## **i** Informacije

- **U hladnim i vlažnim klimatskim uslovima panoramski krov možda neće raditi ispravno zbog ledenih vremenskih uslova.**
- **Nakon pranja vozila ili nakon oluje, pazite i obrišite svu vodu koja se nalazi na panoramskom krovu pre upravljanja s njim.**

## ⚠ UPOZORENJE

- **Nikad ne podešavajte panoramski krov ili štitnik za sunce dok vozite. To može rezultirati gubitkom kontrole i nesrećom koja može uzrokovati smrt, ozbiljne povrede ili oštećenje vozila.**
- **Proverite da su glave, drugi delovi tela ili predmeti izvan putanje kretanja panoramskog krova pre njegove upotrebe.**
- **Ne provlačite svoju glavu, ruke ili telo kroz panoramski krov dok vozite, kako biste izbegli ozbiljne povrede.**
- **Ne ostavljajte motor da radi i ključ u vozilu sa decom bez nadzora.**

(Nastavlja se)

**(Nastavak)**

Deca bez nadzora mogu upravljati panoramskim krovom što može rezultirati ozbiljnom nesrećom.

- Nemojte sedeti na vrhu vozila. To može uzrokovati povrede i oštećenja vozila.

**PAŽNJA**

- Ne pomerajte kontrolnu ručicu panoramskog krova nakon što je potpuno zatvoren, otvoren ili nagnut. Može doći do oštećenja motora ili delova sistema.
- Proverite da je panoramski krov potpuno zatvoren pre napuštanja vozila. Ako je panoramski krov otvoren, kiša ili sneg mogu cureti kroz panoramski krov i navlažiti enterijer. Takođe to može omogućiti krađu vašeg vozila.

## Otvaranje i zatvaranje panoramskog krova



Za otvaranje:

Pritisnite ručicu za kontrolu panoramskog krova prema nazad do položaja prvog graničnika. Pustite prekidač kada želite da se panoramski krov zaustavi.

Za zatvaranje:

Pritisnite ručicu za kontrolu panoramskog krova prema nazad do položaja prvog graničnika. Pustite prekidač kada želite da se panoramski krov zaustavi.

### Klizanje panoramskog krova

Pritiskajući napred ili nazad ručicu kontrole panoramskog krova do drugog položaja graničnika, momentalno se do kraja otvara ili zatvara panoramski krov, čak i kada je prekidač pušten. Da biste zaustavili panoramski krov u željenom položaju dok je panoramski krov u pokretu, pritisnite prema andu ili napred ručicu kontrole panoramskog krova i pustite prekidač.

### **i** Informacije

**Da biste redukovali buku od vetra dok je vozilo u pokretu, preporučuje se da vozite sa malo zatvorenim panoramskim krovom (zaustavite panoramski krov otprilike 7cm pre maksimalno otvorenog položaja.)**



### Automatski prekid zatvaranja (ako je u opremi)



Ako panoramski krov otkrije bilo šta, dok se automatski zatvara, obrnuće smer, a zatim se zaustaviti, kako bi se smetnja uklonila. Funkcija automatskog prekida zatvaranja ne radi ako je prepreka između kliznog stakla i okvira panoramskog krova mala. Trebalo bi uvek proveriti jesu li svi putnici i predmeti daleko od panoramskog krova pre njegovog zatvaranja.

### ⚠ UPOZORENJE

**Mali predmeti koji mogu biti uhvaćeni između stakla panoramskog krova i kanala prednjeg stakla možda neće biti detektovana od strane sistema automatskog zatvaranja. U tom slučaju staklo panoramskog krova neće detektovati predmet i neće krenuti obrnutim smerom.**

### Naginjanje panoramskog krova

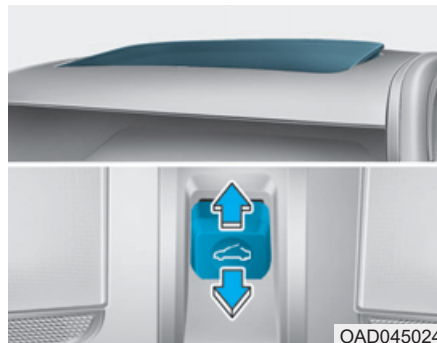

Naginjanje panoramskog krova:

Gurajte ručicu panoramskog krova gore, sve dok se on ne pomeri u željeni položaj.

Za zatvaranje panoramskog krova:

Pritiskajte ručicu panoramskog krova napred, dok se on ne pomeri u željeni položaj.

### OBAVEŠTENJE

- Povremeno očistite prljavštinu koja se može skupiti na vodiči krovne šine, ili između panoramskog krova i krovnog panela, koja može uzrokovati buku.

Ne pokušavajte da otvorite panoramski krov kad je temperatura ispod nule ili dok je panoramski krov pokriven snegom i ledom, jer možete oštetiti staklo ili motor. U hladnim i vlažnim klimatskim uslovima, panoramski krov možda neće raditi ispravno.

## Štitnik za sunce



Štitnik za sunce će se automatski otvoriti sa panoramskim krovom kada se stakleni panel pomeri. Ako želite da ga zatvorite, pomerite štitnik za sunce ručno.

### **OBAVEŠTENJE**

**Panoramski krov je napravljen da klizi zajedno sa štitnikom za sunce. Ne ostavljajte štitnik za sunce zatvoren, dok je panoramski krov otvoren.**

## Resetovanje panoramskog krova

Panoramski krov treba resetovati u sledećim slučajevima:

- kumulator je ispražnjen ili diskonektovan ili je srodni osigurač zamenjen ili isključen.
- Kontrolna ručica panoramskog krova ne radi ispravno.

Da biste resetovali panoramski krov sprovedite sledeću proceduru:

1. Podesite kontakt bravu na ON položaj ili pokrenite motor. Preporučuje se da resetujete panoramski krov dok motor radi.
2. Gurnite kontrolnu ručicu napred. Panoramski krov će se sasvim zatvoriti ili nagnuti, u zavisnosti od uslova.
3. Otpustite kontrolnu ručicu dok se panoramski krov ne pokrene.
4. Gurnite kontrolnu ručicu napred otprilike 10 sekundi.
  - a. Kada je panoramski krov zatvoren  
Staklo će se nagnuti i lagano pomeriti gore ili dole.

Kada je panoramski krov nagnut: Staklo će se lagano pomerati gore i dole.

Ne otpuštajte ručicu dok se proces ne završi.  
Ako otpustite ručicu u toku procesa, pokušajte ponovo krećući od tačke 2.

5. U roku od 3 sekunde gurnite kontrolnu

ručicu napred dok panoramski krov ne počene da radi na sledeći način:  
Spustite → Klizanje otvoreno → Klizanje zatvoreno.

Ne otpuštajte ručicu dok se proces ne završi.  
Ako otpustite ručicu u toku procesa, pokušajte ponovo krećući od tačke 2.

6. Otpustite kontrolnu ručicu panoramskog krova kada se proces završi. (Panoramski krov je resetovan.)

## **i** Informacije

- Ako se panoramski krov ne resetuje nakon što je akumulator ispražnjen ili isključen, ili je srodni osigurač zamenjen ili isključen, panoramski krov možda neće raditi pravilno.
- Za više informacija preporučujemo da kontaktirate ovlašćenog HYUNDAI distributera.

## SPOLJNE KARAKTERISTIKE

### Hauba

#### Otvaranje haube

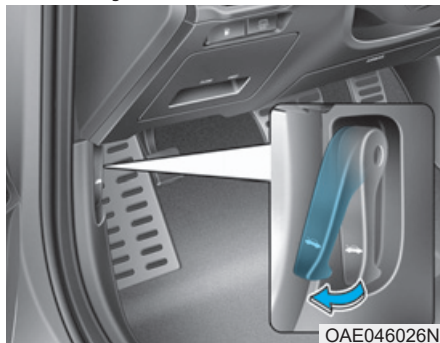

1. Parkirajte vozilo i podignite parkirnu kočnicu.
2. Povucite ručicu za oslobađanje i otvorite haubu. Hauba bi trebalo da se lagano otvori.

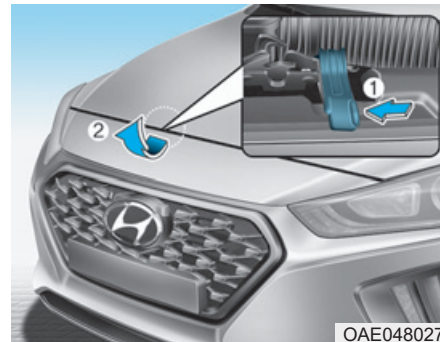

3. Idite do prednjeg dela vozila, lagano podignite haubu, pritisnite sekundarni otvarač ka gore na unutrašnjem centru haube a. i podignite haubu (2).
4. Izvucite potpornu šipku.



5. Držite haubu otvorenom pomoću potporne šipke (1).

## **⚠ UPOZORENJE**

- **Uхватите potpurnu šipku na delu obmotanom gumom. Guma će sprečiti da se opečete vrućim metalom, kada je motor vruć.**
- **Potpurna šipka mora biti u potpunosti umetnuta u rupu predviđenu za to kad god kontrolišete odeljak motora. To će sprečiti da hauba padne i da vas možda povredi.**

## **Zatvaranje haube**

1. Pre zatvaranje haube proverite sledeće:
  - a. Svi čepovi u prostoru motora moraju biti ispravno postavljeni.
  - b. Rukavice, krpe ili bilo koji drugi zapaljivi materijal treba ukloniti iz prostora motora.
2. Vratite potpurnu šipku u okvir kako bi se sprečilo zveckanje.
3. Spustite haubu do pola (podignuta otprilike oko 30cm) i pustite je da bi se sigurno zaključala u mestu. Proverite dvaput da li je hauba sigurno zaključana.
4. Ako poklopac motora može malo da se podigne, nije bezbedno zaključan. Otvorite ga ponovo i zatvorite sa više snage.

## ⚠ UPOZORENJE

- Pre zatvaranja haube, proverite da su sve prepreke uklonjene s otvora haube.
- Pre vožnje uvek dva puta proverite da li je hauba čvrsto pričvršćena. Proverite da ne svetli lampica upozorenja o otvorenoj haubi ili da se ne pojavljuje poruka na instrument tabli. Ako hauba nije pričvršćena dok se vozilo kreće, ogласиće se zvuk upozorenja vozaču da hauba nije u potpunosti pričvršćena. Vožnja sa otvorenom haubom može uzrokovati totalni gubitak vidljivosti, što može rezultirati nesrećom.
- Ne pomerajte vozilo sa podignutom haubom, jer je pogled blokiran, što može rezultirati nesrećom i hauba može oštetiti.

## Gepek

### Otvaranje gepeka

1. Uverite se da je menjač u P (Parkiranje) i podignite ručnu kočnicu.



2. Onda uradite nešto od sledećeg:

1. Otključajte sva vrata pomoću Dugmeta za otključavanje vrata na vašem daljinskom ili pametnom ključu. Pritisnite dugme na ručici prtljažnika i otvorite prtljažnik.
2. Pritisnite i držite dugme za Otključavanje Prtljažnika na daljinskom ključu ili pametnom ključu. Pritisnite dugme na ručici prtljažnika i otvorite prtljažnik.
3. Sa pametnim ključem u posedu pritisnite dugme na ručici prtljažnika i otvorite prtljažnik.

### Zatvaranje gepeka



Spustite vrata gepeka i gurnite čvrsto prema dole da se zaključaju. Uvek se uverite da su vrata gepeka dobro zatvorena, pokušavajući ponovo da ih podignete.

## ⚠ UPOZORENJE

**Neka vrata gepeka uvek budu dobro zatvorena dok je vozilo u pokretu. Ako su ostala otvorena ili odškrinuta, otrovni izduvni gasovi koji sadrže ugljen monoksid (CO) mogu ući u vozilo i može doći do ozbiljne bolesti ili smrti.**

## **i** Informacija

Kako biste sprečili oštećenja na cilindrima za podizanje vrata gepeka i spojenoj mehaničkoj opremi, uvek zatvorite vrata gepeka pre vožnje.

### **OBAVEŠTENJE**

U hladnim i vlažnim klimama, zaključavanje vrata gepeka i mehanizmi gepeka možda neće raditi ispravno zbog ledenih uslova.

## **⚠ UPOZORENJE**



**Ne držite deo (gasni podizač) koji podržava prtljažnik. Zapamtite da deformacija tog dela može uzrokovati oštećenja vozila i stvoriti veliki rizik po bezbednost ljudi.**

## **⚠ UPOZORENJE**

- **NIKADA** nemojte dozvoliti nikom da bude u gepeku vozila. Ako se gepek delimično ili sasvim zatvori i osoba ne bude u mogućnosti da izađe, ozbiljne povrede ili smrt mogu nastupiti usled nedostatka ventilacije, izduvnih gasova i pojačanog brzog zagrevanja, ili zbog izloženosti hladnim vremenskim uslovima. Gepek je takođe mesto visokog rizika u slučaju sudara, jer nije zaštićen putnički prostor, već je deo zone sudara vozila.
- Zaključajte svoje vozilo i ključeve držite van domašaja dece. Roditelji bi trebalo da decu nauče o opasnostima igranja u gepeku.

## Vrata otvora rezervoara (Hibridno vozilo) Otvaranje vrata rezervoara

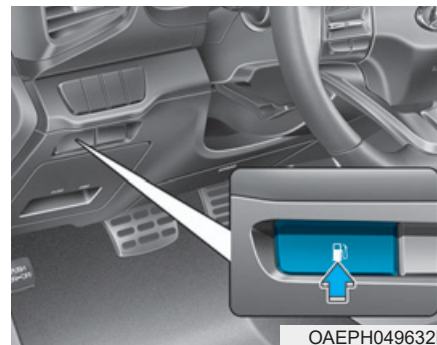

1. Isključite motor.
2. Povucite ručicu za otvaranje vrata rezervoara goriva.

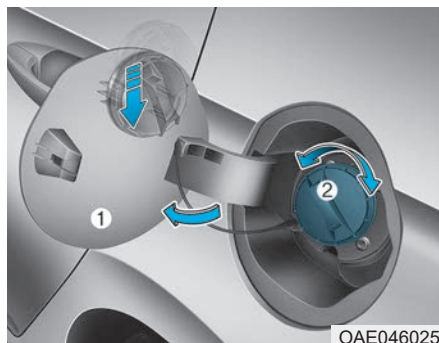

3. Povucite vrata rezervoara goriva (1) da bi se potpuno otvorila.
4. Za uklanjanje čepa rezervoara za gorivo (2), okrenite ga u smeru suprotnom od kazaljke na satu. Možda ćete čuti šum dok se pritisak unutar rezervoara izjednačava.
5. Vratite poklopac na vrata rezervoara.

### **i** Informacija

Ako se vrata otvora rezervoara goriva ne otvore zbog leda koji se formirao oko, pritisnite lagano ili gurnite vrata otvora da se led razbije i oslobodite vrata. Nemojte obijati vrata. Ako je potrebno, poprskajte oko vrata rezervoara za gorivo odobrenu tečnost za odleđivanje (ne koristite antifriz za hladnjak) ili premestite vozilo na toplo mesto i pustite da se led otopi.

### Zatvaranje vrata rezervoara

1. Da biste postavili čep rezervoara goriva, okrenite ga u smeru kazaljke na satu, dok ne klikne jednom.
2. Zatvarajte vrata otvora za punjenje goriva, dok se bezbedno ne zatvore.

### **!** UPOZORENJE

Benzin je vrlo zapaljiv i eksplozivan. Nepridržavanje ovih smernica može rezultirati OZBILJNOM POVREDOM ili SMRČU:

- Pročitajte i sledite sva upozorenja postavljena na benzinskoj pumpi.
- Pre punjenja rezervoara, obratite pažnju na položaj hitnog isključivanja goriva, ako je dostupno, na benzinskoj pumpi.
- Pre dodirivanja pištolja za gorivo, trebalo bi da eliminišete potencijalno nakupljanje statičkog elektriciteta dodirivanjem metalnog dela vozila, na sigurnoj udaljenosti od rezervoara goriva, pištolja, drugog izvora benzina, svojim golim rukama.

(Nastavlja se)

### (Nastavak)

- Nemojte koristiti mobilni dok punite gorivo. Struja i/ili elekteronske smetnje od mobilnog potencijalno mogu zapaliti pare goriva i uzrokovati požar.
- Nemojte se vraćati u vozilo kada započnete s punjenjem. Možete generisati nakupljanje statičkog elektriciteta dodirrom, trljanjem ili klizanjem po predmetima ili tkanini sposobnim da proizvedu statički elektricitet. Otpuštanje statičkog elektriciteta bi moglo zapaliti pare goriva i uzrokovati požar. Ako morate ponovo ući u vozilo, trebalo bi ponovo eliminisati opasno otpuštanje statičkog elektriciteta dodirivanjem metalnog dela vozila, daleko od rezervoara za gorivo, pištolja ili drugog izvora benzina svojim golim rukama.

(Nastavlja se)



**(Nastavak)**

- Kad punite gorivo, uvek pomerite ručicu menjača u položaj P (Parkiranje) podignite parkirnu kočnicu i stavite kontakt bravu u LOCK/OFF položaj. Iskre proizvedene električnim komponentama u vezi sa motorom mogu zapaliti pare goriva uzrokujući požar.
- Kada koristite odobreni prenosni rezervoar goriva, postavite posudu sigurno na zemlju pre ponovnog punjenja. Otpuštanje statičkog elektriciteta iz rezervoara može zapaliti pare goriva uzrokujući požar. Nakon što je punjenje započelo, dodir vaše gole ruke i vozila treba održavati dok se punjenje ne završi.
- Koristite samo odobrene prenosne plastične rezervoare za gorivo, dizajnirane za nošenje i čuvanje benzina.

**(Nastavlja se)****(Nastavak)**

- Ne koristite šibice ili upaljač i nemojte pušiti ili ostaviti upaljenu cigaretu u vašem vozilu dok ste na benzinskoj pumpi, posebno za vreme punjenja .  
Nemojte previše napuniti ili
- prepuniti rezervoar vašeg vozila, to može izazvati prolivanje benzina.
- **Ako vatra izbije tokom punjenja, odmaknite se od vozila i odmah kontaktirajte upravnika benzinske pumpe, a zatim se obratite lokalnim vatrogascima. Pratite sigurnosna uputstva koja pružaju.**
- **Ako gorivo pod pritiskom prska napolje, to može poprskati vašu odeću ili kožu, a time vas izložiti opasnosti od požara i opekotina. Uvek pažljivo i polako skinite čep za gorivo. Ako čep propušta gorivo ili ako čujete zvuk šištanja, pričekajte da se to stanje zaustavi pre uklanjanja čepa u potpunosti.**

**(Nastavlja se)****(Nastavak)**

- **Uvek proverite da li je čep rezervoara goriva sigurno postavljen kako bi se sprečilo prolivanje goriva u slučaju nesreće.**

**i Informacija**

Uverite se da punite gorivo u vaše vozilo u skladu sa "Propisima za punjenje goriva" predloženim u uvodnom poglavlju.

**OBAVEŠTENJE**

- **Ne prolivajte gorivo po spoljašnjim površinama vozila. Bilo koja vrsta goriva prolivena po farbanim površinama može oštetiti boju.**
- **Ako čep zahteva zamenu, koristite samo pravi HYUNDAI čep ili zamenu odobrenu za vaše vozilo. Nepravilan čep rezervoara goriva može rezultirati ozbiljnim kvarom sistema za gorivo ili sistema izduvnih gasova.**



## Vrata rezervoara za gorivo (Plug-in hibridno vozilo)

### Otvaranje vrata rezervoara

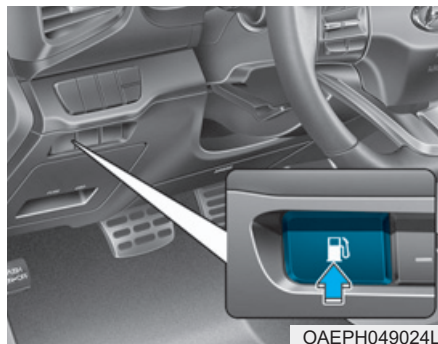

1. Isključite vozilo.
2. Pritisnite dugme za otvaranje vrata rezervoara za gorivo.



3. Sačekajte dok se pritisak u rezervoaru ne izjednači.

Poruka "Otvorena vrata rezervoara za gorivo" se prikazuje kada se vrata otvore nakon što se pritisak izjednači.

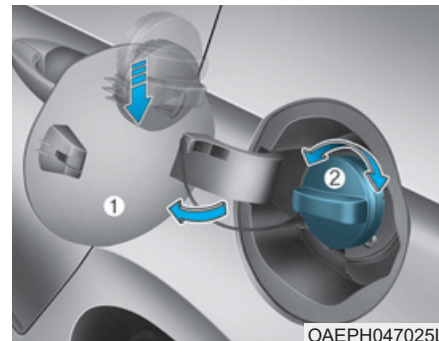

4. Povucite vrata rezervoara za gorivo (1) ka spolja da biste ih potpuno otvorili.
5. Da biste uklonili čep rezervoara za gorivo (2), okrenite ih u smeru suprotnom od kretanja kazaljke na satu. Možete čuti šištanje kao znak da se pritisak u rezervoaru izjednačava.
6. Postavite čep na vrata rezervoara.

### **i** Informacije

- Može biti potrebno do 20 sekundi da se otvore vrata rezervoara za gorivo.
- Kada su vrata rezervoara za gorivo zamrzla i ne otvaraju se nakon 20 sekundi na temperaturama ispod 0, lagano kucnite vrata i tek onda pokušajte da ih otvorite.

## UPOZORENJE

- Sipajte gorivo u rezervoar u roku od 20 minuta nakon otvaranja vrata rezervoara. Nakon 20 minuta, rezervoar će se možda zatvoriti uzrokujući da se gorivo prelije. U tom slučaju ponovo pritisnite dugme za otvaranje vrata rezervoara.
- Ne ostavljajte vrata rezervoara otvorena duže vreme. To može isprazniti bateriju.
- Zatvorite vrata rezervoara za gorivo nakon što ste sipali gorivo. Ako pokrenete vozilo sa otvorenim vratima rezervoara, na LCD displeju će svetleti poruka "Proverite vrata rezervoara".
- Izbegavajte sipanje goriva u vozilo dok punite (visokonaponsku) hibridnu bateriju. To može uzrokovati požar ili eksploziju zbog statičkog elektriciteta.

## Zatvaranje vrata rezervoara

1. Da biste montirali čep rezervoara okrenite ga u smeru kazaljke na satu dok ne "klikne" jednom.
2. Zatvarajte vrata rezervoara dok ne budu bezbedno zaključana. .

## UPOZORENJE

**Benzin je vrlo zapaljiv i eksplozivan. Nepridržavanje ovih smernica može rezultirati OZBILJNOM POVREDOM ili SMRČU**

- Pročitajte i sledite sva upozorenja postavljena na benzinskoj pumpi.
- Pre punjenja rezervoara, obratite pažnju na položaj hitnog isključivanja goriva ako je dostupno na benzinskoj pumpi.
- Pre dodirivanja pištolja za gorivo, trebalo bi da eliminišete potencijalno nakupljanje statičkog elektriciteta dodirivanjem metalnog dela vozila, na sigurnoj udaljenosti od rezervoara goriva, pištolja, drugog izvora benzina, svojim golim rukama.

(Nastavlja se)

## (Nastavak)

- Nemojte koristiti mobilni dok punite gorivo. Struja i/ili elektronske smetnje od mobilnog potencijalno mogu zapaliti pare goriva i uzrokovati požar. Nemojte se vraćati u vozilo kada započnete s punjenjem. Možete generisati nakupljanje statičkog elektriciteta dodirom, trljanjem ili klizanjem po predmetima ili tkanini sposobnim da proizvedu statički elektricitet. Otpuštanje statičkog elektriciteta bi moglo zapaliti pare goriva i uzrokovati požar. Ako morate ponovo ući u vozilo, trebalo bi ponovo eliminisati opasno otpuštanje statičkog elektriciteta dodirivanjem metalnog dela vozila, daleko od rezervoara za gorivo, pištolja ili drugog izvora benzina svojim golim rukama.

(Nastavlja se)

**(Nastavak)**

- Kad punite gorivo, uvek pomerite ručicu menjača u položaj P (Parkiranje), podignite parkirnu kočnicu i stavite kontakt bravu u LOCK/OFF položaj. Iskre proizvedene električnim komponentama u vezi sa motorom mogu zapaliti pare goriva uzrokujući požar.
- Kada koristite odobreni prenosni rezervoar goriva, postavite posudu sigurno na zemlju pre ponovnog punjenja. Otpuštanje statičkog elektriciteta iz rezervoara može zapaliti pare goriva uzrokujući požar. Nakon što je punjenje započelo, dodir vaše gole ruke i vozila treba održavati dok se punjenje ne završi.
- Koristite samo odobrene prenosne plastične rezervoare za gorivo, dizajnirane za nošenje i čuvanje benzina.

(Nastavlja se)

**(Nastavak)**

- Ne koristite šibice ili upaljač i nemojte pušiti ili ostavljati zapaljenu cigaretu u vašem vozilu dok ste na benzinskoj pumpi, posebno ne za vreme punjenja .
- Nemojte prepunjavati ili do vrha puniti vaš rezervoar, to može uzrokovati prosipanje benzina.
- Ako vatra izbije tokom punjenja, odmaknite se od vozila i odmah kontaktirajte upravnika benzinske pumpe, a zatim se obratite lokalnim vatrogascima. Pratite sigurnosna uputstva koja pružaju.
- Ako gorivo pod pritiskom prska napolje, to može poprskati vašu odeću ili kožu, a time vas izložiti opasnosti od požara i opekotina. Uvek pažljivo i polako skinite čep za gorivo. Ako čep propušta gorivo ili ako čujete zvuk šištanja, pričekajte da se to stanje zaustavi pre uklanjanja čepa u potpunosti.

(Nastavlja se)

**(Nastavak)**

- Uvek proverite da li je čep rezervoara goriva sigurno postavljen kako bi se sprečilo prolivanje goriva u slučaju nesreće.

**i** Informacija

Uverite se da punite gorivo u vaše vozilo u skladu sa "Vrste goriva" predloženim u uvodnom poglavlju.

**PAŽNJA**

- Ne prolivajte gorivo po spoljašnjim površinama vozila. Bilo koja vrsta goriva prolivena po farbanim površinama može oštetiti boju.
- Ako čep zahteva zamenu, koristite samo pravi HYUNDAI čep ili zamenu odobrenu za vaše vozilo. Nepravilan čep rezervoara goriva može rezultirati ozbiljnim kvarom sistema za gorivo ili sistema izduvnih gasova.

## INSTRUMENT TABLA

### ■ Hibridno vozilo (Za Evropu)

#### • Tip A



#### • Tip B



1. Merač snage
2. Merač goriva
3. Brzinometar
4. Lampice upozorenja i indikatori
5. LCD displej (sa putnim kompjuterom)
6. Merač SOC-a (Statusa napunjenosti baterije)

**Stvarna instrument tabla u vozilu se može razlikovati od ilustracije. Za više informacija pogledajte "Merači" u ovom poglavlju.**

OAEPH049100L/OAEPH049101L

■ Hibridno vozilo (Osim Evrope)

• Tip A



1. Merač goriva
2. Merač goriva
3. Brzinometar
4. Lampice upozorenja i indikatori
5. LCD displej (sa putnim kompjuterom)
6. Merač SOC-a (Statusa napunjenosti baterije)

• Tip B



**Stvarna instrument tabla u vozilu se može razlikovati od ilustracije. Za više informacija pogledajte "Merači" u ovom poglavlju.**

OAEPH049197L/OAEPH049198L

## ■ Plug in-hibridno vozilo (Za Evropu)

### • Tip A



1. Merač goriva
2. Merač goriva
3. Brzinometar
4. Lampice upozorenja i indikatori
5. LCD displej (sa putnim kompjuterom)
6. Merač SOC-a (Statusa napunjenosti) baterije

### • Tip B



**Stvarna instrument tabla u vozilu se može razlikovati od ilustracije. Za više informacija pogledajte "Merači" u ovom poglavlju.**

/OAEPH049524LOAEPH049523L

### ■ Plug-in hibridno vozilo (Osim Evrope)

#### • Tip A



1. Merač goriva
2. Merač goriva
3. Brzinometar
4. Lampice upozorenja i indikatori
5. LCD displej (sa putnim kompjuterom)
6. Merač SOC-a (Statusa napunjenosti) baterije

#### • Tip B



**Stvarna instrument tabla u vozilu se može razlikovati od ilustracije. Za više informacija pogledajte "Merači" u ovom poglavlju.**

OAEPH048523/OAEPH048524



## Kontrole instrument table

### Osvetljenost instrument table

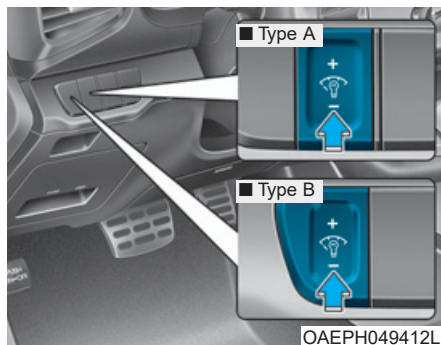

Kada su poziciona svetla i prednja svetla vozila uključena, pritisnite taster za kontrolu osvetljenja da biste podesili osvetljenje instrument table. Kada pritisnete taster za kontrolu osvetljenja instrument table, podesićete i jačinu prekidača unutrašnjeg osvetljenja.

### UPOZORENJE

Nikada ne podešavajte instrument tablu dok vozite. To može rezultirati gubitkom kontrole i dovesti do nesreće, koja može uzrokovati smrt, teške povrede ili oštećenja vozila.



- Osvetljenje instrument table je prikazano.
- Ako jačina osvetljenja dosegne maksimalan ili minimalan nivo, alarm će se oglasiti.

## Merači

### Brzinometer



- Tip B
- EKO mod selektovan



OAEPH058609





Brzinometer pokazuje brzinu vozila i kalibriran je u kilometrima na sat (km/h) i/ili u miljama na sat (MPH). Brzinometer za instrument tablu Tip B se prikazuje drugačije, u skladu sa izabranim režimom, ECO ili SPORT. Kada je ručica menjača u S (Sport) SPORT režim je izabran, a kada je menjač u D (Vožnja) ECO režim je izabran.

**Za više informacija pogledajte "Menjač sa dvostrukim kvačilom" u poglavlju 5.**

## Tahometar

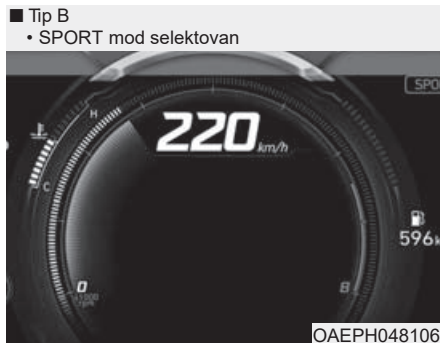

Tahometar pokazuje približan broj obrtaja motora u minuti (rpm). Koristite tahometar za izbor pravog trenutka promene stepena prenosa i sprečavanje vožnje s premalim ili prevelikim brojem obrtaja.

### **OBAVEŠTENJE**

**Nemojte koristiti motor kad je merač broja obrtaja u CRVENOJ ZONI. To može uzrokovati ozbiljna oštećenja motora.**

## Merači snage

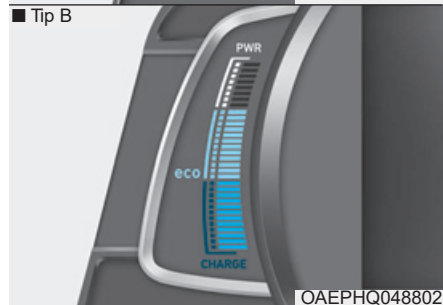
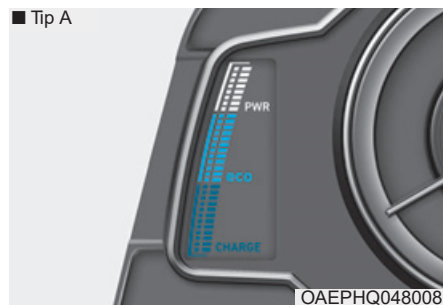

Merač snage ukazuje da li su trenutni uslovi vožnje ekonomični po potrošnji goriva ili ne.

CHARGE - PUNJENJE : Pokazuje da li se proizvedena energija konvertuje u električnu energiju.

(Regenerisana energija)

ECO - EKOLOŠKI :

Pokazuje da li se vozilom upravlja na ekološkom nivou.

• POWER - SNAGA :

Pokazuje da vozilo prevazilazi ekološki nivo.

### **i** Informacije

U skladu sa merenjem snage “EV” indikator će se paliti i gasiti.

- “EV” indikator ON : Vozilo se kreće na elektromotor ili je benzinski motor zaustavljen.

- “EV” indikator OFF : Vozilo se kreće koristeći benzinski motor.

### **Merači goriva**

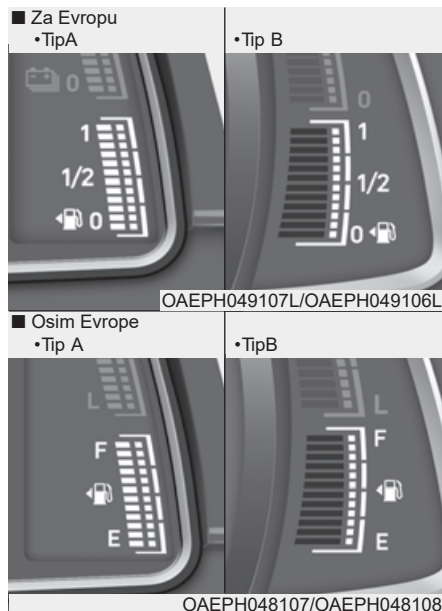

Ovaj merač pokazuje približnu količinu goriva koja je ostala u rezervoaru za gorivo.

### **i** Informacije

Kapacitet rezervoara za gorivo je prikazan u poglavlju 8.

• Merač goriva nadopunjuje lampica za gorivo, koja će svetleti kada je rezervoar goriva gotovo prazan.

• Na nagibima ili krivinama, merač goriva može varirati ili se lampica može upaliti ranije nego obično, zbog pomeranja goriva u rezervoaru.

## ⚠ UPOZORENJE

Ostanak bez goriva može putnike izložiti opasnosti. Morate se zaustaviti i sipati dodatno gorivo što je pre moguće nakon što se svetlo upozorenja upali ili kada indikator merača dođe blizu nivoa "0 ili E (Prazan)".

## ⚠ OBAVEŠTENJE

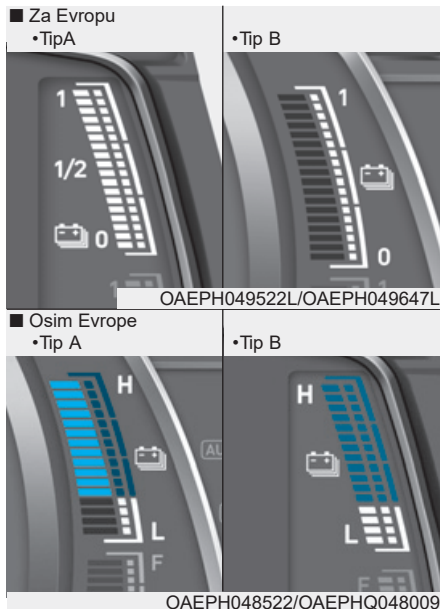

Izbegavajte vožnju s vrlo niskim nivoom goriva. Ostanak bez goriva može uzrokovati prestanak rada motora što bi oštetilo katalizator.

## Merač hibridne baterije SOC (Stanje napunjenosti)



Ovaj merač ukazuje na preostalu snagu hibridne baterije. Ako je SOC blizu "0 ili L ( Nizak)" nivoa, vozilo automatski radi na tome da motor puni bateriju.

Servisni Indikator

() i Lampica Indikatora Kvara (MIL) upale () kada je SOC merač blizu "0 ili L Nizak)" nivoa, preporučujemo da vaše vozilo proveri ovlašćeni HYUNDAI distributer.

\* Stvarna instrument tabla u vozilu  
\* se može razlikovati odl uistracije.

## ⚠ OBAVEŠTENJE

Nikad nemojte pokušavati da pokrenete vozilo ako je rezervoar goriva prazan. U tom slučaju motor ne može da napuni visokonaponsku bateriju hibridnog sistema. Ako pokušate da pokrenete vozilo kad je rezervoar bez goriva, visokonaponska baterija će se isprazniti i oštetiti.

## Indikator Plug-in hibridnog moda

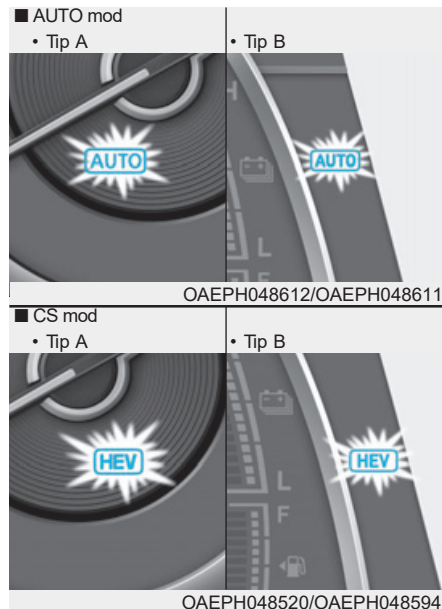

- CD (Potrošnja naboja, Električni) mod: Visokonaponska (hibridna) baterija se koristi za pogon vozila. (
- AUTO mod: CD mod i CS mod su automatski izabrani zavisno od uslova na putu.

- CS (Održavanje naboja, Hibridni) mod: Visokonaponska (hibridna) baterija i benzinski motor se koriste za pogon vozila.

## **i** Informacija

Čak i kada je stepen napunjenosti baterije visok, a vožnja u električnom modu je moguća, motor se u nekim područjima može uključiti kako bi zaštitio sistem.

## Merač spoljne temperature

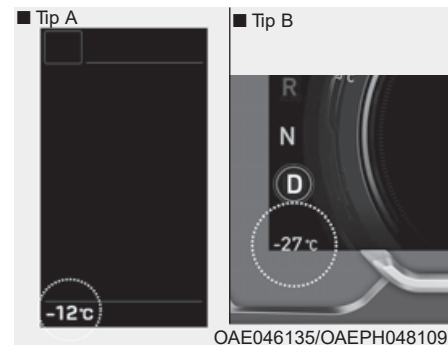

Merač prikazuje trenutnu spoljnu temperaturu vazduha bilo u Celzijusima Celsius (°C) ili u Farnhajtima.

- Temperaturni raspon :  
-40°C ~ 60°C (-40°F ~ 140°F)

Spoljna temperatura na displeju se neće odmah promeniti kao na običnom termometru, da ne bi uznemiravala vozača.

Temperaturna jedinica (iz °C u °F ili iz °F to °C) se može promeniti pomoću:

Korisnička podešavanja rada na na instrument tabli:

Možete promeniti jedinicu temperature u „Druge karakteristike – Jedinica temperature”.

- Sistem automatske kontrole klime: dok pritisnete OFF taster, pritisnite AUTO taster na 3 sekunde ili duže.

Jedinica temperature na instrument tabli i sistem kontrole klime će se odjednom promeniti.

### Merač pređenog puta

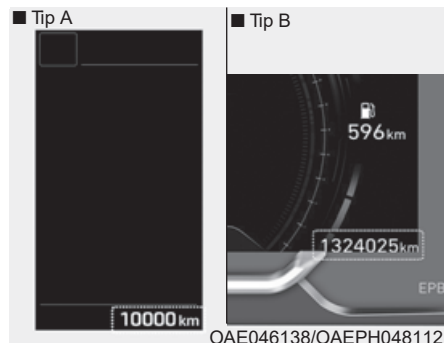

Merač pređenog puta pokazuje ukupnu udaljenost koju je vozilo prešlo i treba da se koristi kako bi se utvrdilo kada treba obaviti periodično održavanje.

### Kilometraža sa preostalim gotivom

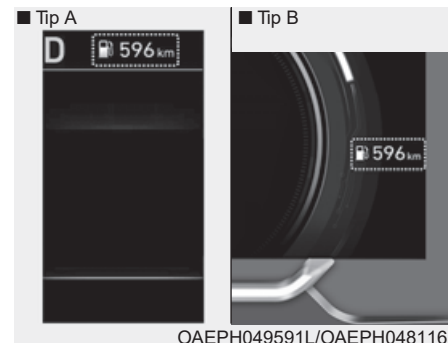

Kilometraža sa preostalim gorivom je procenjena kilometraža koje vozilo može preći sa preostalim gorivom.

• Ako je procenjena razdaljina ispod 1 km (1 mi.), putni kompjuter će na displeju prikazivati "----" kao kilometražu sa preostalim gorivom.

## **i** Informacija

- Ako se vozilo ne nalazi na ravnoj podlozi ili je dovod akumulatora prekinut, funkcija kilometraže s preostalim gorivom možda neće raditi ispravno.  
Kilometraža s preostalim gorivom se može razlikovati od stvarne kilometraže, jer je to procena raspoložive kilometraže. Putni računar možda neće registrovati dodato gorivo ako je manje od 6 litara (1,5 galona) goriva sipano u vozilo. Potrošnja goriva i kilometraža s preostalim gorivom se mogu značajno razlikovati na osnovu uslova vožnje, navika vožnje i stanja vozila.

## **Indikator menjača sa dvostrukim kvačilom**

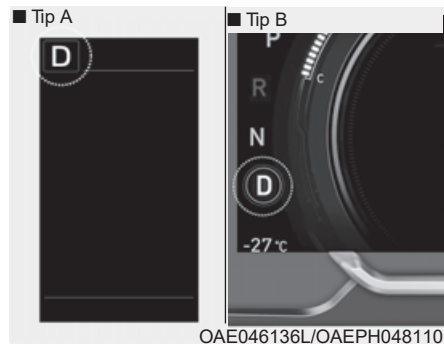

Indikator prikazuje koji menjač je izabran.

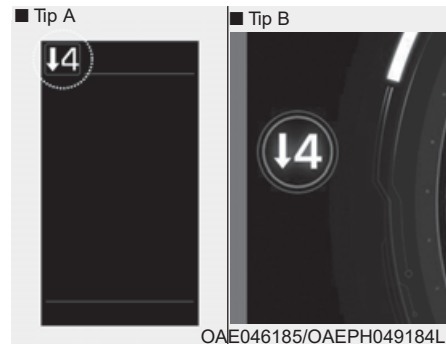

## **Indikator menjača sa dvostrukim kvačilom u režimu ručnog menjača (Za Evropu, ako je u opremi)**

Kod režima ručnog menjača, ovaj indikator vas obaveštava koji je optimalan stepen prenosa dok vozite radi uštede goriva.

- U višu brzinu : ▲2, ▲3, ▲4, ▲5, ▲6
- U nižu brzinu : ▼1, ▼2, ▼3, ▼4, ▼5

Na primer

▲ ↻ : I: Ukazuje da je prebacivanje u 3. stepen prenosa optimalno (trenutno je menjač u 2-om ili 1-om stepenu prenosa).

▼ ↻ : Ukazuje da je prebacivanje u 3. stepen prenosa optimalno (trenutno je menjač u 4-om, 5-om ili 6-om stepenu prenosa).

Kada je sistem neispravan indikator nije prikazan.

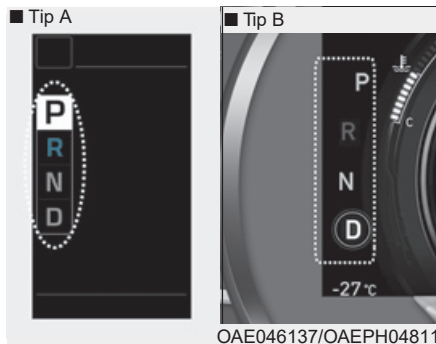

### Padajući meni indikatora menjača (ako je u opremi):

Padajući meni ukazuje na trenutni položaj prenosa prikazan na instrument tabli otprilike oko 2 sekunde, kada prebacujete u drugi položaj. (P/R/N/D).

### Indikator nivoa regenerativnog kočenja

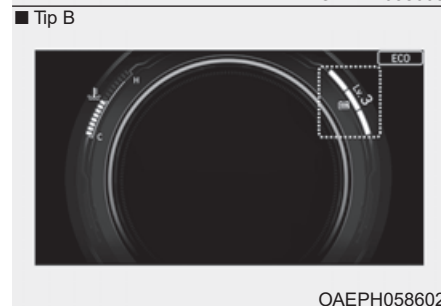

Dok koristi regenerativne kočnice, možete izabrati nivo regenerativnog kočenja od 0 do 3, povlačenjem ručice menjača. Za više informacija pogledajte "Sistem regenerativnog kočenja" u poglavlju 5.

## Lampice upozorenja i indikatora *Indikator EV režima*

### **i** Informacije

Uverite se da su sve lampice upozorenja u OFF položaju nakon pokretanja motora.

Ako je neka lampica još uvek ON, to ukazuje na situaciju na koju treba obratiti pažnju.

#### **Indikator spremnosti**



Ovaj indikator svetli :

Kad je vozilo spremno za vožnju.

- ON : Normalna vožnja je moguća.
- OFF : Normalna vožnja nije moguća. ili se pojavio problem.
- Treptanje : Vožnja u hitnim slučajevima.

Kada se indikator spremnosti ugasi ili trepće, postoji problem sa sistemom. U tom slučaju preporučujemo da vaše vozilo pregleda ovlašćeni HYUNDAI distributer. r.

Ovaj indikator svetli kada se vozilo kreće na elektromotor.

#### **Servisna lampica upozorenja**



Ova lampica upozorenja svetli :

- Kad je prekidač Start/Stop u ON položaju. Svetli otprilike 3 sekunde i onda se gasi. Kada postoji problem sa kontrolnim sistemom hibridnog vozila ili hardverom.

Kad lampica upozorenja svetli dok vozite ili se ne gasi nakon pokretanja vozila, preporučujemo da vozilo pregleda ovlašćeni HYUNDAI distributer.

EV

**Indikator povezivanja kablja za punjenje (Plug-in hibridno vozilo) Ovaj indikator svetli crveno kada je kabl za punjenje povezan.**



This indicator illuminates in red when the charging cable is connected.



**Lampica upozorenja vazdušnog jastuka:**

**Ova lampica upozorenja svetli:**

- Kada okrenete kontakt bravu ili prekidač START/STOP u ON položaj.
  - Svetli oko 6 sekundi i onda se gasi.
- Kada postoji kvar u sistemu SRS-a. U ovom slučaju preporučujemo da vozilo pregleda ovlašćeni HYUNDAI distributer.



### Lampica upozorenja sigurnosnog pojasa



Ova lampica upozorenja obaveštava vozača da sigurnosni pojas nije vezan.

Za više detalja pogledajte deo "Sigurnosni Pojasevi" u poglavlju 2.

### Lampica upozorenja Parkirne kočnice & Kočione tečnosti



Ova lampica upozorenja svetli:

- Kada okrenete kontakt bravu ili taster Start/Stop u ON položaj.
  - Svetleće otprilike oko 3 sekunde.
  - Ostaje upaljena kada se povuče parkirna kočnica.
- Kada se koristi parkirna kočnica
- Kada je nivo tečnosti za kočnice u rezervoaru nizak.
  - Ako lampica upozorenja svetli sa otpuštenom parkirnom kočnicom, to ukazuje da je nivo tečnosti za kočnice u rezervoaru nizak.
- Kada regenerativno kočenje ne radi.

Kada je nivo kočione tečnosti u rezervoaru nizak:

1. Pažljivo se odvezite do najbližeg bezbednog mesta i zaustavite vaše vozilo.
2. Kada ugastite motor, odmah proverite nivo kočione tečnosti i dodajte tečnosti koliko je potrebno. (Za više detalja pogledajte deo "Kočiona Tečnost" u poglavlju 7). Nakon što dodate tečnost za kočnice, proverite sve delove kočnice zbog curenja tečnosti. Nemojte voziti vaše vozilo ako ustanovite da tečnost za kočnice curi, ili lampica upozorenja i dalje svetli, ili ako kočnice ne rade ispravno. Preporučujemo da vozilo pregleda ovlašćeni HYUNDAI distributer.

### Sistem dvostruko-dijagonalnog sistema za kočenje

Vaše vozilo je opremljeno sa dvostruko-dijagonalnim sistemom za kočenje. Ovo znači da još uvek imate kočenje na dva točka, iako se jedan iz dvostrukog sistema pokvari. Sa samo jednim sistemom, od dva, koji radi potreban je veći pritisak na papučicu kako biste zaustavili vozilo.

Takođe, vozilo neće stati u tako kratkoj udaljenosti sa samo jednom radnom kočnicom sistema. Ako kočnice prestanu da rade dok se vozite, prebacite u nižu brzinu za dodatno kočenje motorim i zaustavite vozilo, čim se stvore bezbedonosni uslovi za to.

### UPOZORENJE

#### **Lampica upozorenja za parkirnu kočnicu & kočionu tečnost**

**Vožnja vozila s upaljenim lampicom upozorenja je opasna. Ako lampica upozorenja za parkirnu kočnicu i tečnost u parkirnoj kočnici svetli s otpuštenom parkirnom kočnicom, to znači da je nivo kočione tečnosti nizak. U tom slučaju, preporučujemo da vam vozilo pregleda ovlašćeni HYUNDAI distributer.**

#### **Lampica upozorenja regenerativne kočnice**



##### **Ova lampica upozorenja svetli:**

Kada regenerativna kočnica ne radi i kada ne radi ispravno. Ovo uzrokuje da Lampica upozorenja kočnice (crvena) i Lampica upozorenja regenerativne kočnice (žuta) svetle istovremeno. U ovom slučaju vozite oprezno i savetujemo vam da vozilo pregleda ovlašćeni HYUNDAI distributer. Funkcionisanje papučice kočnice može postati teže nego obično i razdaljina kočenja će se povećati.

#### **Lampica upozorenja za sistem protiv blokade kočnica (ABS)**



##### **Ova lampica upozorenja svetli:**

- Kada postavite kontakt bravu ili taster Start/ Stop u položaj ON.
- Svetli približno 3 sekunde, a zatim se ugasi.
- Kad postoji kvar s ABS-om (normalni sistem kočenja će i dalje raditi bez pomoći sistema protiv blokiranja kočnica). U ovom slučaju, preporučujemo da ovlašćeni HYUNDAI distributer pregleda vaše vozilo.

**Lampica upozorenja za elektronsku distribuciju snage kočnja (EBD)**



Ove dve lampice upozorenja svetle istovremeno dok vozite:

- Kada ABS i regularni kočioni sistem ne rade ispravno. U ovom slučaju, preporučujemo da vaše vozilo pregleda ovlašćeni HYUNDAI distributer.

**⚠ UPOZORENJE**

Lampica upozorenja za elektronsku distribuciju snage kočnja (EBD)

Kada svetle (ABS) Sistem protiv blokade kočnica i lampica upozorenja Parkirne kočnice i kočione tečnosti, kočioni sistem neće raditi ispravno i možete iskusiti neočekivanu i opasnu situaciju tokom iznenadnog kočnja

(Nastavlja se)

(Nastavak)

U ovom slučaju, izbegavajte vožnju velikom brzinom i iznenadno kočenje. Preporučujemo da vaše vozilo pregleda ovlašćeni HYUNDAI distributer.

**i Informacija - Elektronska distribucija snage kočnja (EBD) Lampica upozorenja**

Kada lampica upozorenja ABS svetli ili obe lampice upozorenja ABS i Parkirna Kočnica&Kočiona Tečnost svetle, brzinometar, merač predenog puta i merač pređene kilometraže na putovanju možda neće raditi. Takođe, EPS lampica upozorenja će svetleti i napor pri upravljanju volanom se može povećati ili smanjiti. U ovom slučaju preporučujemo da vozilo pregleda ovlašćeni HYUNDAI distributer što je pre moguće.

**Lampica upozorenja na parkirnu kočnicu električnog tipa (EPB) (opciono)**

**EPB**

Ova lampica upozorenja svetli:

Kada postoji kvar EPB-a. U tom slučaju preporučujemo da vaše vozilo proveri ovlašćeni HYUNDAI diler.

**i Informacija**

Lampica upozorenja parkirne kočnice električnog tipa (EPB) može svetleti kada se lampica indikatora Elektronske kontrole stabilnosti (ESC) upali da ukaže da ESC ne radi ispravno. (Ovo ne ukazuje na kvar (EPB-a).

### **Indikator AUTO HOLD (opciono)**

AUTO  
HOLD

Ovaj indikator svetli:

- [[Belo] Kada aktivirate sistem AUTO
- HOLD pritiskom na dugme AUTO
- HOLD.
- • [Zeleno] Kada sasvim zaustavite vozilo pritiskom na papučicu
- kočnice sa aktiviranim sistemom
- AUTO HOLD.
- • [Žuto] Kada postoji kvar sistema
- AUTO HOLD.
- U tom slučaju preporučujemo da
- vozilo pregleda ovlašćeni
- HYUNDAI distributer.

**Za više informacija pogledaj te  
"Auto Hold" u poglavlju 5.**

### **Električni Servo Volan (EPS) Lampica upozorenja**



Ova lampica upozorenja svetli:

- Kada okrenete kontakt bravu ili taster Start/Stop u ON položaj.  
- Svetli otprilike 3 sekunde i onda se gasi.  
Kada postoji kvar Električnog Servo Volana.  
U ovom slučaju preporučujemo da vaše vozilo pregleda ovlašćeni HYUNDAI distributer.

### **Lampica indikatora kvara (MIL)**



Ova lampica upozorenja svetli:

- Kada okrenete kontakt bravu ili prekidač Start/Stop u položaj ON.

Svetli otprilike 3 sekunde i onda se gasi.  
Kada postoji kvar u sistemu kontrole emisije.  
U ovom slučaju, preporučujemo da vam pregledaju vozilo kod ovlašćenog HYUNDAI distributera.

### **OBAVEŠTENJE**

*Voznja s upaljenom lampicom motora (MIL) može uzrokovati oštećenja sistema kontrole izduvnih gasova, koji mogu uticati na mogućnost vožnje i/ili potrošnju goriva.*

### **OBAVEŠTENJE**

Ako lampica motora (Mil) svetli, moguća je potencijalna šteta katalizatora, što može dovesti do gubitka snage motora. U ovom slučaju, preporučujemo da pregledaju vaše vozilo kod ovlašćenog HYUNDAI zastupnika što je pre moguće.

### **Lampica upozorenja punjenja akumulatora**

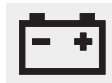

Kada ova lampica upozorenja svetli dok motor radi, znači da akumulator nije napunjen. Momentalno isključite sve električne uređaje. Trudite se da ne koristite kontrole električnog upravljanja, kao što su električni prozori. Nastavite da vozite kako bi motor radio. Preporučujemo da vaše vozilo pregleda što je pre moguće ovlašćeni HYUNDAI distributer.

### **Lampica upozorenja pritiska motornog ulja**



Ova lampica upozorenja svetli:

- Kada je pritisak motornog ulja nizak

**Kada je pritisak motornog ulja nizak:**

1. Dovesite se pažljivo do najbližeg sigurnog mesta i zaustavite vozilo.
2. Isključite motor i proverite nivo motornog ulja (**Za više detalja pročitajte deo "Motorno Ulje" u poglavlju 7**). Ako je nivo ulja nizak, dodajte propisanu količinu ulja. Ako lampica upozorenja ostaje i dalje upaljena i posle dodavanja ulja ili ako ulje nije dostupno, preporučujemo da vaše vozilo pregleda ovlašćeni HYUNDAI distributer što je pre moguće.

## **OBAVEŠTENJE**

- Ako se motor ne zaustavi neposredno nakon paljenja lampice upozorenja za pritisak motornog ulja, može doći do teških oštećenja.
- Ako lampica upozorenja ostane uključena dok motor radi, to ukazuje da može doći do teških oštećenja ili kvara motora. U tom slučaju:
  1. Zaustavite vozilo što je pre moguće i bezbednije.
  2. Isključite motor i proverite nivo ulja. Ako je nivo ulja nizak, napunite motorno ulje do odgovarajućeg nivoa.
  3. Ponovo pokrenite motor. Ako lampica upozorenja ostane upaljena nakon pokretanja motora, odmah isključite motor. U ovom slučaju, preporučujemo da vaše vozilo pregleda ovlašćeni HYUNDAI distributer.

## **Lampica upozorenja niskog nivoa goriva**



Ova lampica upozorenja svetli:

- Kad je rezervoar goriva skoro prazan. Sipajte gorivo što je pre moguće.

## **OBAVEŠTENJE**

*Vožnja sa lampicom upozorenja za nizak nivo goriva ili sa nivoom goriva ispod „0 ili E“ može uzrokovati prekid rada motora i oštetiti katalizator (ako je u opremi).*

## **Lampica upozorenja rashladne tečnosti motora**



Ova lampica upozorenja svetli:

- Kad je rashladna tečnost motora iznad 120°C (248°F). Ovo znači da je motor pregrejan i da može doći do oštećenja.

Ako vam je vozilo prokuvalo pogledajte “Pregrevanje” u poglavlju 6.

**Lampica upozorenja za prekoračenje brzine (ako je u opremi)**

**120  
km/h**

Ova lampica upozorenja trepće:

- Kada vozite preko 120 km/h.
  - Ova lampica služi za prevenciju prekoračenja brzine kada vozite.
  - Alarm upozorenja za prekoračenje brzine će se oglasiti za otprilike 5 sekundi.

## Glavna lampica upozorenja



### Ova indikator lampica svetli:

- Kad postoji kvar u radu bilo kog od sledećih sistema:
    - Kvar sistema pomoći u izbegavanju frontalnog sudara (opciono)
    - Pomoć u izbegavanju frontalnog sudara radar blokiran (opciono)
    - Kvar sistema upozorenja na sudar u mrtvom uglu (opciono)
    - Upozorenje na sudar u mrtvom uglu - radar blokiran (opciono)
    - Kvar pametnog tempomata (opciono)
    - Kvar svetla (opciono)
    - Kvar pomoći u obaranju dugih svetala (opciono)
    - Kvar sistema nadzora pritiska u gumama (TPMS) (opciono)
- Pogledajte LCD displej za detalje upozorenja.

## Svetlo upozorenja niskog pritiska u gumama (ako je u opremi)



### Ova lampica upozorenja svetli:

- Kada okrenete kontakt bravu ili prekidač Start/Stop u položaj ON.
  - Svetli otprilike 3 sekunde i onda se gasi.
- WKada su jedna ili više guma značajno izduvane.

Za više detalja pogledajte deo "Sistem kontrole pritiska u gumama (TPMS) u poglavlju 6.

Ovo svetlo ostaje upaljeno nakon treptanja od otprilike 60 sekundi, ili ponovljeno trepće ON i OFF u intervalima od 3 sekunde:

- Kada postoji kvar TPMS-a.
- U tom slučaju preporučujemo da vozilo pregleda ovlašćeni HYUNDAI trgovac što je pre moguće.

Za više detalja pogledajte deo "Sistem kontrole pritiska u gumama (TPMS) u poglavlju 6.



## UPOZORENJE

### Bezbedno zaustavljanje

- TPMS ne može da vas upozori na teška i iznenadna oštećenja gume, koja su izazvana spoljnim faktorima.
- Ako primetite bilo kakvu nestabilnost vozila, odmah pomerite nogu s papučice gasa, postepeno i s malom snagom pritiskajte kočnicu, i polako se pomerite na bezbedno mesto.

### **Lampica upozorenja na izduvni sistem (GPF)(za benzinski motor, opciono)**



Ova lampica upozorenja svetli:

- Kada akumulirana čađ dostigne određen nivo.
- Kada ova lampica upozorenja svetli, može se ugasi nakon vožnje pri brzini većoj od 80 km/h (50 mph) oko 30 minuta (u većoj brzini od 3. sa 1,500 ~ 4,000 obrtaja motora u minuti).

Ako ova lampica upozorenja trepće bez obzira na proceduru (u to vreme će se na LCD-u prikazati poruka upozorenja), preporučujemo da GPF sistem proveri ovlašćeni HYUNDAI diler.

#### **PAŽNJA**

**Ako nastavite s vožnjom dok GPF lampica upozorenja trepće duže vreme, GPF sistem može biti oštećen i potrošnja goriva se može pogoršati.**

### **Indikator lampica elektronske kontrole stabilnosti (ESC)**



Ova indikator lampica svetli:

Kada okrenete kontakt bravu ili prekidač Start/Stop u položaj ON.  
- Svetli otprilike 3 sekunde i onda se gasi.  
• Kada postoji kvar ESC sistema. U ovom slučaju, preporučujemo da vam pregledaju vozilo kod ovlašćenog HYUNDAI distributera.

Ova indikator lampica trepće:

- Dok ESC radi.

Za više detalja pogledajte deo "Elektronska Kontrola Stabilnosti" u poglavlju 5.

### **Indikator lampica elektronske kontrole stabilnosti (ESC) OFF (isključena)**



Ova indikator lampica svetli:

- Kada okrenete kontakt bravu ili prekidač Start/Stop u položaj ON.
- - Svetli otprilike 3 sekunde i onda se gasi.
- Kada deaktivirate ESC sistem
- pritiskom na taster ESC OFF.

Za više detalja pogledajte deo "Elektronska Kontrola Stabilnosti" u poglavlju 5.



**Indikator lampica imobilizatora (bez pametnog ključa) (ako je u opremi)**



Ova indikator lampica svetli:

- Kada vozilo detektuje imobilizator u ključu sa kontakt bravom u ON položaju.
- U ovom trenutku, možete pokrenuti motor.
- Indikator lampica se gasi nakon pokretanja motora.

**Ova indikator lampica trepće:**

- Kad postoji kvar sistema imobilizatora. U ovom slučaju vam preporučujemo da vaše vozilo pregleda ovlašćeni HYUNDAI distributer.

**Indikator lampica imobilizatora (sa pametnim ključem) (ako je u opremi)**



Ova indikator lampica svetli do 30 sekundi:

- Kada vozilo detektuje pametan ključ u vozilu s prekidačem Start/Stop u ACC ili ON položaju.
- U ovom trenutku možete pokrenuti motor.
- Indikator lampica se gasi nakon pokretanja motora.

**Ova indikator lampica trepće nekoliko sekundi:**

- Kad pametan ključ nije u vozilu.
- U ovom trenutku ne možete pokrenuti motor.

Ova indikator lampica svetli 2 sekunde i gasi se:

- Kad je pametan ključ u vozilu i prekidač Start/Stop je u ON položaju, ali vozilo ne može da detektuje pametan ključ. U ovom slučaju savetujemo da vaše vozilo proveri ovlašćeni HYUNDAI distributer.

**Ova indikator lampica trepće:**

- Kad je baterija u pametnom ključu slaba.
- U ovom trenutku ne možete pokrenuti motor. Međutim, možete pokrenuti motor pritiskom na prekidač Start/Stop pametnim ključem. **(Za više detalja pogledajte "Pokretanje motora" u poglavlju 5. )**
- Kada postoji kvar sistema imobilizatora. U ovom slučaju savetujemo da vaše vozilo proveri ovlašćeni HYUNDAI distributer.

### **Indikator lampica pokazivača pravca (žmigavaca)**



#### **Ova indikator lampica trepće:**

- Kada upravljate indikatorom skretanja.

Ako se bilo šta od sledećeg dogodi, možda postoji kvar u sistemu žmigavaca (pokazivača pravca).

- Indikator lampica pokazivača pravca svetli, ali ne trepće
- Indikator lampica pokazivača pravca trepće ubrzano
- Indikator lampica pokazivača pravca ne svetli uopšte.

Ako se bilo šta od gorenavedenog dešava, preporučujemo da vaše vozilo pregleda ovlašćeni HYUNDAI distributer.

### **Indikator lampica oborenih svetala (ako je u opremi)**



#### **Ova indikator lampica svetli:**

- Kada su prednja svetla upaljena.

### **Indikator lampica dugih svetala**



#### **Ova indikator lampica svetli:**

- Kada su prednja svetla upaljena i u položaju dugih svetala.
- Kada je ručica pokazivača pravca povučena u položaj ablendovanja.

### **Lampica upozorenja spoljnih svetala (ako je u opremi)**



- Kad jedna od spoljnih sijalica (prednja svetla, zadnja svetla, svetla za maglu, itd.) ne radi ispravno. Tu sijalicu treba zameniti.

#### **Informacija**

Proverite da li ste pregorelu sijalicu zamenili novom iste jačine.

### **Indikator lampica upaljenog svetla**

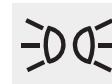

#### **Ova indikator lampica svetli:**

- Kada su prednja ili zadnja svetla upaljena.

### **Indikator lampica zadnjih svetala za maglu (ako je u opremi)**



#### **Ova indikator lampica svetli:**

- Kada su zadnja svetla za maglu upaljena.

### Lampica upozorenja na LED prednja svetla (opciono)



Ova lampica upozorenja svetli:

- Kada postoji kvar LED prednjih svetala.

U tom slučaju preporučujemo da vozilo pregleda ovlašćeni HYUNDAI diler.

Ova lampica upozorenja trepće:

Kada postoji kvar delova povezanih sa LED prednjim svetlima.

U tom slučaju preporučujemo da vozilo pregleda ovlašćeni HYUNDAI diler.

### **OBAVEŠTENJE**

Neprekidna vožnja sa lampicom upozorenja na LED prednja svetla, koja svetli ili trepće, može smanjiti radni vek LED prednjih svetala.

### Indikator lampica tempomata

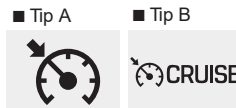

(ako je u opremi)

Ova indikator lampica svetli :

- Kad je kontrolni sistem tempomata omogućen.

Za više detalja, pogledajte "Sistem kontrole tempomata" u poglavlju 5.

### Indikator lampica limitera brzine (ako je u opremi)



Ova indikator lampica svetli kad:

- Kad je limiter brzine omogućen.

### Indikator lampica SPORT režima



Ova indikator lampica svetli

- Kada vozač pomeri menjač u S (Sport).

Za više detalja pogledajte "Menjač sa dvostrukim kvačilom" u poglavlju 5.

### Indikator lampica ECO režima



Ova indikator lampica svetli:

- Kad vozač pomeri menjač u D (Drive- vožnja).

Za više detalja pogledajte "Menjač sa dvostrukim kvačilom" u poglavlju 5.

### Lampica upozorenja sistema pomoći u izbegavanju frontalnog sudara (FCA) (opciono)



Ovaj indikator svetli:

- Kada postavite kontakt bravu ili dugme motora Start/Stop u ON položaj.
  - Svetli otprilike 3 sekunde i onda se gasi.
- Kada postoji kvar sa FCA.

U tom slučaju preporučujemo da vozilo pregleda ovlašćeni HYUNDAI diler.

Za više informacija pogledajte "Sistem pomoći u izbegavanju frontalnog sudara (FCA)" u poglavlju 5.

### Indikator sistema pomoći za ostanak u traci (LKA) (opciono)



Ovaj indikator svetli:

- [Zeleno] Kada su uslovi za rad sistema zadovoljavajući.
- [Belo] Uslovi sistema za rad su nezadovoljavajući.
- [Žuto] Kada postoji kvar sa sistemom pomoći za ostanak u traci.

U tom slučaju preporučujemo da vozilo pregleda ovlašćeni HYUNDAI diler.

Za više informacija pogledajte "Sistem pomoći za ostanak u traci (LKA)" u poglavlju 5.

### Lampica upozorenja na led na putu (opciono)



Ova lampica upozorenja upozorava vozača da je put možda zaleđen. Kada je temperatura na meraću spoljne temperature otprilike ispod 4° C (40°F), lampica upozorenja na led na putu i Merač spoljne temperature trepću i onda svetle. Takođe, zvuk upozorenja se oglašava jednom.

Funkcija upozorenja na led na putu se može aktivirati ili deaktivirati u User Settings modu na LCD displeju na instrument tabli.

#### Informacija

Ako se lampica upozorenja na led na putu pojavi dok vozite, trebalo bi da pažljivije i bezbednije vozite, uzdržavajući se od prekoračenja brzine, naglog ubrzavanja, iznenadnog kočenja ili oštrog skretanja, itd.

Poruke na LCD displeju

### **Prebaci u P (za sistem pametnog ključa)**

Ova poruka upozorenja je prikazana ako pokušate da ugasisite motor sa menjačem u N (Neutral) položaju. U tom trenutku, prekidač Start/Stop prelazi u ACC položaj. (Ako pritisnete prekidač Start/Stop još jednom on će se pomeriti u ON položaj).

### **Slaba baterija u ključu (za sistem pametnog ključa)**

Ova poruka upozorenja se prikazuje kada je baterija na pametnom ključu ispražnjena, dok menjate položaj prekidača Start/Stop u OFF.

### **Pritisnite START taster dok okrećete volan (za sistem pametnog ključa)**

Ova poruka upozorenja se prikazuje ako se volan ne otključa normalno kada je prekidač Start/Stop pritisnut. Treba da pritisnete taster Start/Stop dok okrećete volan levo i desno.

### **Pritisnite START taster dok okrećete volan (za sistem pametnog ključa)**

Ova poruka upozorenja se prikazuje ako se volan ne otključa normalno kada je prekidač Start/Stop pritisnut. Treba da pritisnete taster Start/Stop dok okrećete volan levo i desno.

### **Proverite osigurač prekidača kočnice (za sistem pametnog ključa)**

Ova poruka upozorenja se prikazuje ako je osigurač prekidača kočnice diskonektovan.

Treba da zamenite osigurač novim pre pokretanja motora.

Ako to nije moguće, možete pokrenuti motor pritiskajući 10 sekundi prekidač Start/Stop u ACC položaju.

### **Ključ nije u vozilu (za sistem pametnog ključa)**

Ova poruka upozorenja se prikazuje ako pametan ključ nije u vozilu kada pritisnete prekidač Start/Stop. Kada nameravate da pokrenete vozilo uvek morate imati pametan ključ kod sebe.

### **Ključ nije detektovan (za sistem pametnog ključa)**

Ova poruka upozorenja se prikazuje ako pametni ključ nije detektovan kada pritisnete prekidač Start/Stop.

### **Pritisnite prekidač START ponovo (za sistem pametnog ključa)**

Ova poruka se prikazuje ako niste bili u mogućnosti da pokrenete vozilo kada je prekidač Start/Stop bio pritisnut.

Ako se ovo dogodi, pokušajte da pokrenete motor pritiskajući ponovo prekidač Start/Stop.

Ako se poruka upozorenja pojavi svaki put kada pritisnete prekidač Start/Stop, preporučujemo da vaše vozilo pregleda ovlašćeni HYUNDAI distributer.

### **Pritisnite START prekidač ključem (za sistem pametnog ključa)**

Ova poruka upozorenja se prikazuje ako pritisnete taster Start/Stop dok se prikazuje poruka upozorenja "Ključ nije detektovan". Tada će indikator lampica imobilizatora treptati.

### **Proverite osigurač prekidača kočnice (za sistem pametnog ključa)**

Ova poruka upozorenja se prikazuje ako je osigurač prekidača kočnice diskonektovan.

Treba da zamenite osigurač novim pre pokretanja motora.

Ako to nije moguće, možete pokrenuti motor pritiskajući 10 sekundi prekidač Start/Stop u ACC položaju.

### **Pomerite u P da biste pokrenuli vozilo (za sistem pametnog ključa)**

Ova poruka upozorenja se prikazuje ako ste pokušali da pokrenete motor kada ručica menjača nije u položaju P (Parkiranje).

### **Nizak nivo tečnosti za pranje (opciono)**

Ova poruka upozorenja se prikazuje ako je rezervoar tečnosti za pranje stakala skoro prazan.

Dipunite rezervoar tečnosti za pranje.

### **Nizak nivo goriva**

Ova poruka upozorenja se prikazuje kada je rezervoar goriva skoro prazan.

Kada je ova poruka prikazana, lampica upozorenja na nizak nivo goriva se pali na instrument tabli.

Preporučujemo da odete do najbliže benzinske stanice i dopunite gorivo što je pre moguće.

Sipajte gorivo što je pre moguće.

### **Lampica upozorenja na led na putu (opciono)**

Ova poruka upozorava vozača da je put možda zaleđen.

Kada je temperatura na meraču spoljne temperature otprilike ispod 4° C (40°F), pojavljuje se poruka upozorenja na led na putu.

#### **Informacija**

**Ako se lampica upozorenja na led na putu pojavi dok vozite, trebalo bi da pažljivije i bezbednije vozite, uzdržavajući se od prekoračenja brzine, naglog ubravanja, iznenadnog kočenja ili oštrog skretanja, itd.**

### **Motor se pregrejao**

Ova poruka upozorenja se prikazuje kada je temperatura rashladne tečnosti motora iznad 120°C (248° F). To znači da se motor pregrejao i može biti oštećen.

### **Ako se vaše vozilo pregreva, pogledajte "Pregrevanje" u poglavlju 6.**

### **Proverite izduvni sistem (opciono)**

Ova poruka se prikazuje ako postoji problem sa GPF sistemom. Istovremeno, GPF lampica upozorenja takođe trepće.

Ako se ovo desi, preporučujemo da GPF sistem proveri ovlašćeni HZUNDAI diler.

GPF : Benzinski filter čestica čađi.

### **Za višedetalja, pogledajte "Lampice upozorenja" u ovom poglavlju.**

### **Vrata, Hauba i Gepek su otvoreni**

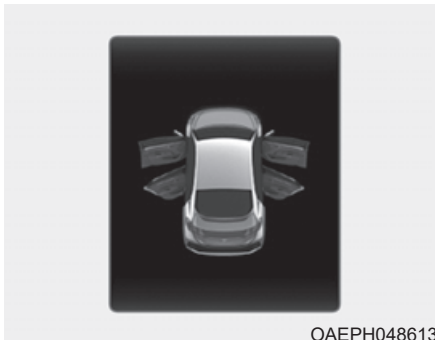

Ova poruka upozorenja prikazuje koja su vrata, ili hauba, ili gepek, otvoreni.

### **Panoramski krov otvoren (ako je u opremi)**

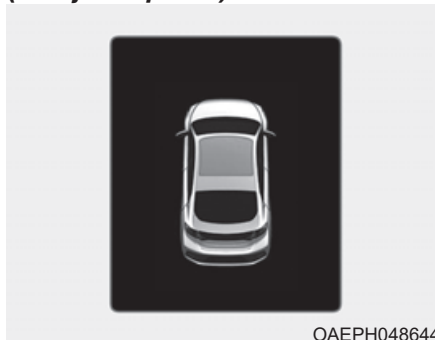

Ova poruka upozorenja se prikazuje kada isključite motor, a panoramski krov ostane otvoren.

### **Lampica upozorenja led na putu (ako je u opremi)**

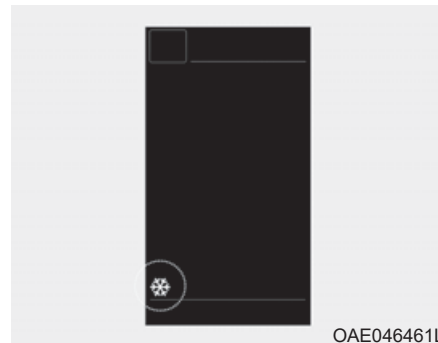

Ova poruka upozorenja upozorava vozača da na putu može biti led. Kada je temperatura na spoljnom meraču temperature otprilike ispod 4°C (40F) lampica upozorenja Led na Putu i Merač spoljne temperature će trepnuti 10 puta, i onda svetleti. Takođe, zvučno upozorenje će se oglasiti jedanput.

#### ***i* Informacija**

Ako se pojavi lampica upozorenja led na putu dok vozite, treba da vozite pažljivije i bezbednije, da se uzdržite od prekoračenja brzine, naglog ubrzavanja, iznenadnog kočenja i oštih skretanja, itd .

#### **⚠ UPOZORENJE**

**Pre vožnje treba proveriti da su vrata / hauba / gepek u potpunosti zatvoreni. Takođe, proverite da nema lampica upozorenja ili prikazanih poruka na instrument tabli o otvorenim vratima / haubi / gepeku.**

### Nizak pritisak (ako je u opremi)



Ova poruka upozorenja je prikazana ako je pritisak u gumi nizak. Odgovarajuća guma na vozilu će biti osvetljena.

Za više detalja pogledajte "Sistem Kontrole Pritiska u Gumama (TPMS)" u poglavlju 6.

### Uključite "Prekidač Osigurača"

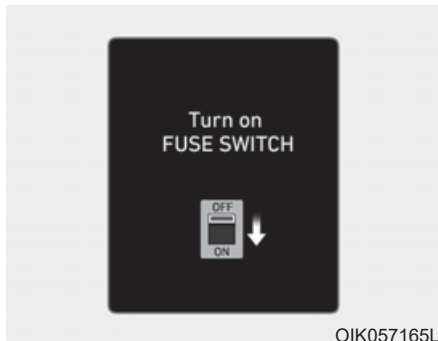

Ova poruka upozorenja svetli ako je prekidač osigurača koji se nalazi na kutiji ispod volana isključen. Trebalo bi da uključite prekidač osigurača.

Za više detalja, pogledajte "Osigurači" u poglavlju 7.

### Režim svetala

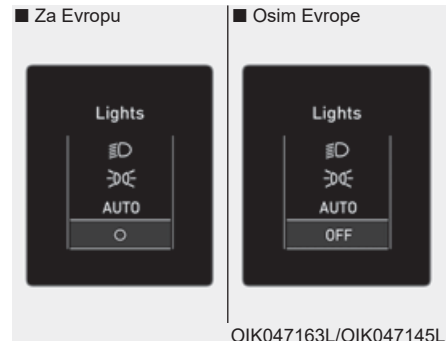

Ovaj indikator prikazuje koje spoljno svetlo je izabrano pomoću kontrole svetala.



### Brisač



Ovaj indikator prikazuje koja brzina brisača je izabrana pomoću kontrole brisača.

### **Proverite prednja svetla (Duga/oborena) (opciono)**

Ova poruka upozorenja se prikazuje ako prednja svetla ne rade ispravno. Možda je potrebno zameniti sijalicu svetla.

### **Proverite signal skretanja (opciono)**

Ova poruka upozorenja se prikazuje ako svetla signala skretanja ne rade ispravno. Svetlo možda treba zameniti.

### **i Informacije**

**Pazite i zamenite sijalicu koja je pregorela novom iste snage.**

### **Proverite LED prednja svetla (opciono)**

Ova poruka upozorenja se prikazuje ako postoji problem sa LED prednjim svetlima. Preporučujemo da vozilo proveri ovlašćeni HYUNDAI diler.

### **Proverite svetla kočnice (opciono)**

Ova poruka upozorenja se prikazuje ako svetla kočnice ne rade ispravno. Možda je potrebno zameniti sijalicu.

### **Proverite masku hladnjaka sa pokretnim žaluzinama**

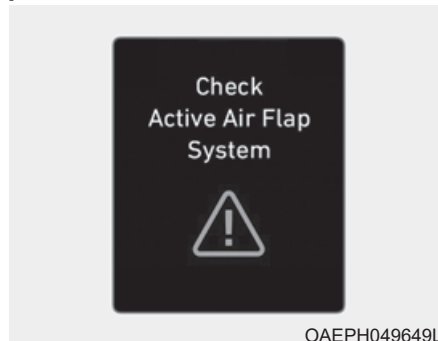

Ova poruka upozorenja se prikazuje u sledećim situacijama:

- Postoji kvar pokretača žaluzina.
- Postoji kvar kontrole pokretača žaluzina.
- Žaluzine se ne otvaraju

Kada se popravi sve gorenavedeno, upozorenje će nestati.

### **Proverite hibridni sistem**

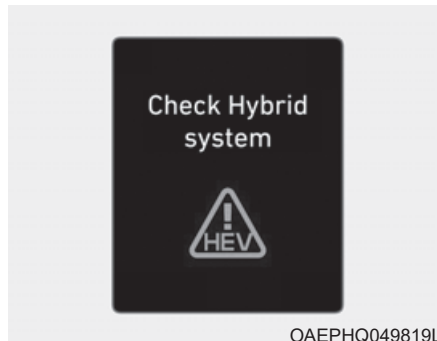

Ova poruka se prikazuje kada postoji problem sa hibridnim kontrolnim sistemom.

Uzdržite se od vožnje kada je prikazana ova poruka upozorenja. U ovom slučaju savetujemo da vaše vozilo proveri ovlašćeni HYUNDAI distributer.

### **Proverite hibridni sistem. Isključite motor.**

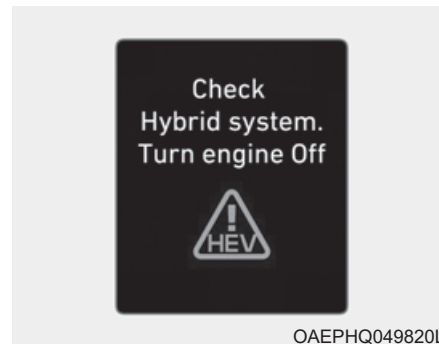

Ova poruka upozorenja se prikazuje kada postoji problem sa hibridnim sistemom. Indikator  će treptati i zvučno upozorenje će se oglašavati dok se problem ne reši.

U ovom slučaju savetujemo da vaše vozilo proveri ovlašćeni HYUNDAI distributer.

**Proverite hibridni sistem. Ne pokrećite motor.**



Ova poruka upozorenja se prikazuje kada je nivo snage hibridne baterije (SOC) nizak. Zvučno upozorenje će se oglašavati dok se problem ne reši. U ovom slučaju savetujemo da vaše vozilo proveri ovlašćeni HYUNDAI distributer.

**Zaustavite vozilo i proverite napajanje**



Ova poruka upozorenja se prikazuje kada se pojavi kvar u sistemu napajanja. U ovom slučaju parkirajte vozilo na bezbednom mestu i savetujemo vam da odvučete vozilo do najbližeg ovlašćenog HYUNDAI distributera da bi vam proverili vozilo.

**Parkirajte sa upaljenim motorom da biste napunili bateriju**



Ova poruka se prikazuje kada je nivo snage hibridne baterije (SOC) nizak. U tom slučaju, parkirajte vozilo na bezbednom mestu i sačekajte da se hibridna baterija napuni.

### **Zaustavite vozilo da napunite bateriju**



Ova poruka upozorenja se prikazuje kad je rezervoar skoro prazan. Treba dopuniti gorivo kako bi se predupredila oštećenja hibridne baterije.

### **Dopunite rashladnu tečnost**



Ova poruka upozorenja se prikazuje kada je regulator rashladne tečnosti skoro prazan. Treba dopuniti rashladnu tečnost.

### **Zaustavite vozilo i proverite regenerativne kočnice**



Ova poruka upozorenja se prikazuje kada se pojavi kvar u kočionom sistemu.

U ovom slučaju parkirajte vozilo na bezbednom mestu i savetujemo vam da odvučete vozilo do najbližeg ovlašćenog HYUNDAI distributera da bi vam proverili vozilo.

### **Proverite regenerativne kočnice**

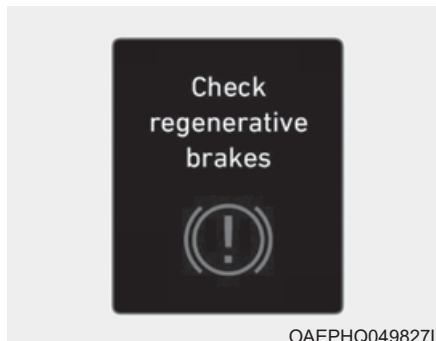

OAEPHQ049827L

Ova poruka upozorenja se prikazuje kada su performanse kočnice male ili regenerativna kočnica ne radi ispravno zbog kvara na kočionom sistemu.

U ovom slučaju, papučici kočnice treba više vremena da bi radila i razdaljina kočenja može postati duža.

### **Proverite virtuelni zvučni sistem motora**

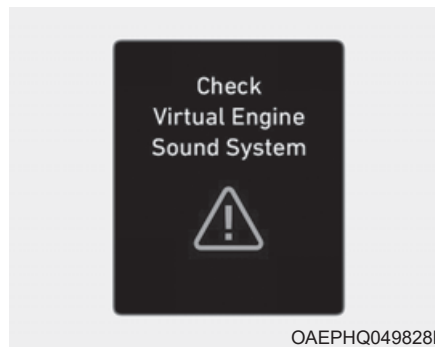

OAEPHQ049828L

Ova poruka upozorenja se prikazuje kada postoji problem sa virtuelnim zvučnim sistemom motora (VESS). U ovom slučaju savetujemo da vaše vozilo proveri ovlašćeni HYUNDAI distributer.

### **Odspojite vozilo da biste ga pokrenili (Plug-in hibridno vozilo)**



OAEPHQ049829L

Ova poruka se prikazuje kada pokrećete motor, a niste odspojili kabl za punjenje. Odspojite kabl za punjenje i onda pokrenite vozilo.

### **Preostalo vreme (Plug-in hibridno vozilo )**

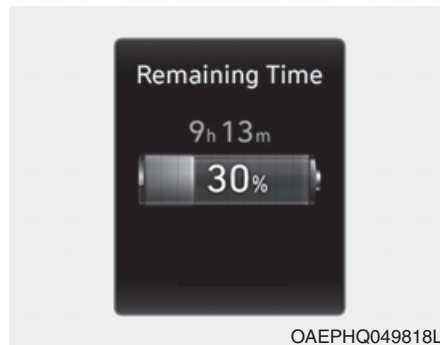

Ova poruka se prikazuje da vas obavesti o preostalom vremenu potrebnom da se baterija potpuno napuni.

### **Sačekajte dok se vrata rezervoara otvore (Plug-in hibridno vozilo)**



Ova poruka se prikazuje kada pokušavate da otvorite vrata rezervoara za gorivo dok je gorivo u rezervoaru još pod pritiskom. Sačekajte da se pritisak izjednači.

#### ***i* Informacije**

Može biti potrebno do 20 sekundi da se vrata rezervoara za gorivo otvore.

### **Proverite vrata rezervoara (Plug-in hibridno vozilo)**



Ova poruka se prikazuje kada postoji problem sa vratima rezervoara za gorivo, kao kad se vrata rezervoara ne otvaraju nakon 20 sekundi na temperaturama ispod 0 stepeni Celzijusa.

#### ***i* Informacija**

Kada su vrata rezervoara zamrzla i ne otvaraju se nakon 20 sekundi na temperaturama ispod 0 stepeni Celzijusa, lagano kucnite po vratima i onda pokušajte da ih otvorite. U drugim slučajevima, preporučujemo da vaše vozilo proveri ovlašćeni HYUNDAI diler.

**Vrata rezervoara otvorena  
(Plug-in hibridno vozilo)**



Ova poruka se prikazuje kada se vrata rezervoara otvore nakon izjednačavanja pritiska. Kada se ova poruka prikaže možete dopuniti rezervoar goriva.

**Prebacite u P radi punjenja  
(Plug-in hibridno vozilo)**

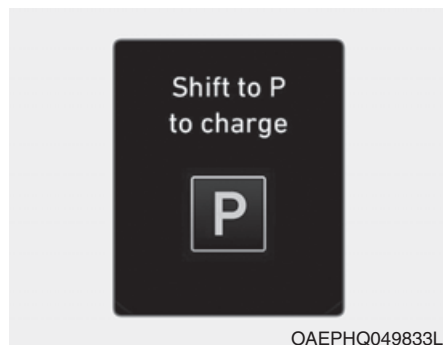

Ova poruka se prikazuje kada je konektor za punjenje priključen sa ručicom menjača u R (Rikverc), N (Neutralan) ili D (Vožnja). Pomerite ručicu menjača u P (Parkiranje) i ponovo pokrenite proces punjenja.

**Prebacivanje na hibridni mod da bi se dozvolilo grejanje ili klimatizacija  
(Plug-in hibridno vozilo)**



Ova poruka se prikazuje kada se vozilo automatski prebaci na HEV mod da bi se dozvolilo grejanje ili klimatizacija. To se dešava kada je temperatura rashladne tečnosti niska (ispod  $-14^{\circ}\text{C}$ ) i vozač uključuje sistem grejanja ili hlađenja.

Ako se temperatura rashladne tečnosti poveća na temperaturu veću od  $-14^{\circ}\text{C}$  ili vozač isključi sistem grejanja ili hlađenja vozilo se vraća na svoj programirani (EV) mod.

**Održavanje hibridnog moda da bi se dozvolilo grejanje ili klimatizacija (Plug-in hibridno vozilo)**

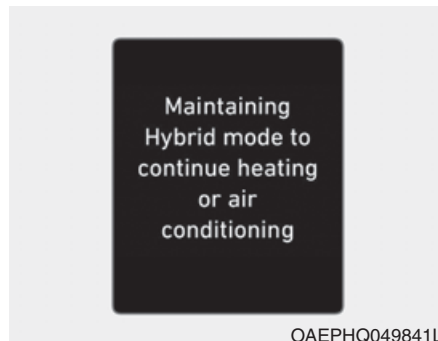

Ova poruka se prikazuje kada vozilo održava HEV mod da bi se dozvolilo grejanje ili klimatizacija. Mod se ne menja kada vozač pritisne [HEV] dugme da prebaci iz HEV moda u EV mod dok je sistem grejanja i hlađenja uključen i kad je temperatura rashladne tečnosti motora ispod  $-14^{\circ}\text{C}$ .

**Visoka/niska temperatura sistema. Održavanje hibridnog moda. (Plug-in hibridno vozilo)**

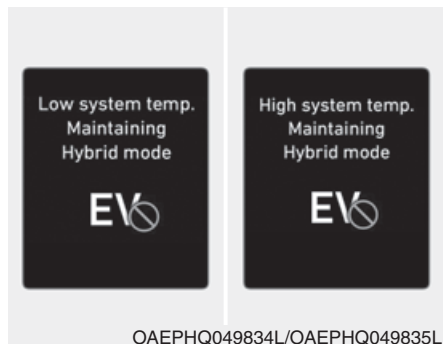

Ova poruka se prikazuje kada je temperatura visokonaponske (hibridne) baterije suviše niska ili suviše visoka. Namena ove poruke je da zaštiti bateriju i hibridni sistem.

**Visoka/niska temperatura sistema. Prebacivanje na hibridni mod (Plug-in hibridno vozilo)**



Ova poruka se prikazuje kada je temperatura visokonaponske (hibridne) baterije suviše niska ili suviše visoka. Namena ove poruke je da zaštiti bateriju i hibridni sistem.



**Prebacivanje na hibridni mod radi podmazivanja motora (Plug-in hibridno vozilo)**



Ova poruka se prikazuje kada se vozilo automatski prebaci na HEV mod radi podmazivanja motora dok je kontakt brava u ON položaju.

**Održavanje hibridnog moda radi zaštite motora (Plug-in hibridno vozilo)**



Ova poruka se prikazuje kada je dugme [HEV] pritisnuto, ali je nemoguće prebaciti iz HEV moda u EV mod zbog podmazivanja motora.

**Izlazak iz SPORT moda radi prebacivanja na EV (Plug-in hibridno vozilo)**

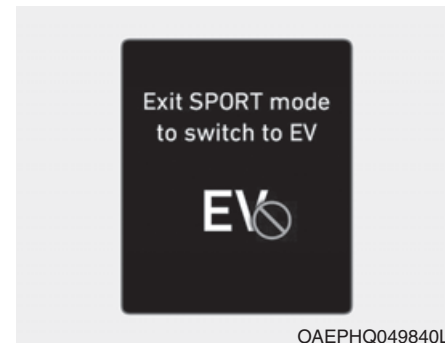



Ova poruka se prikazuje kada je dugme [HEV] pritisnuto, ali je nemoguće prebaciti iz HEV moda u EV mod jer je SPORT mod aktiviran.

## LCD DISPLEJ

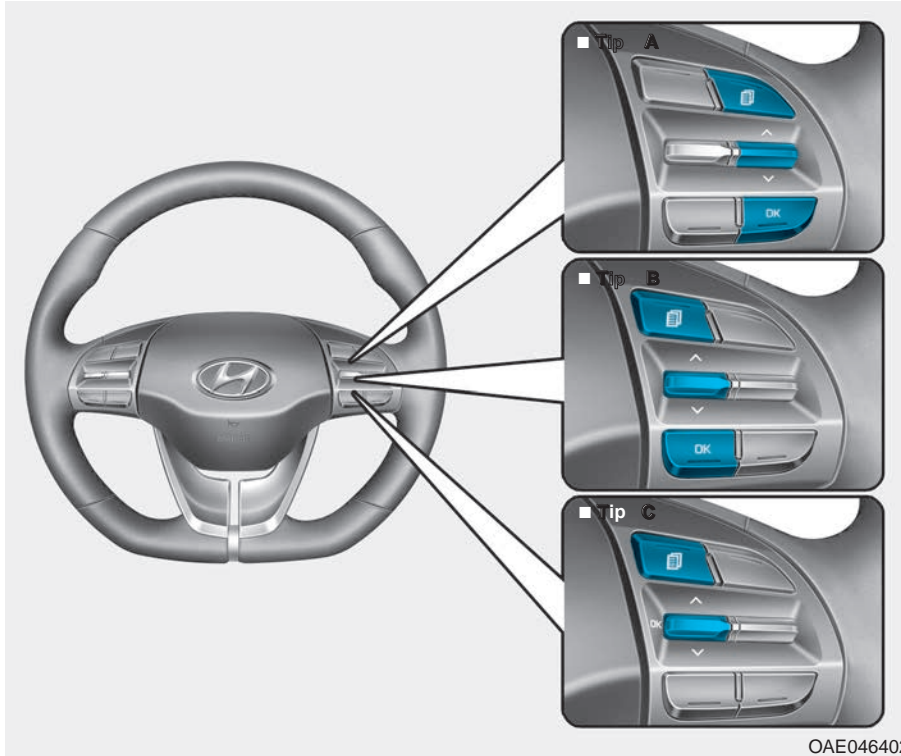





### Kontrole LCD displeja



Načini LCD displeja se mogu menjati korišćenjem tastera za kontrolu.

- (1)  : MODE taster za promenu načina
- (2)  MOVE taster za promenu stavki
- (3) OK : SELECT/RESET taster za podešavanje ili resetovanje izabrane stavke

## Modovi LCD displeja

 Menu/Meni						
	 Trip computer/Putni kompjuter	 TBT	 Assist/Pomoć	 User Settings/ Korisnička podešavanja Pomoć vozaču	 Master warning/ Glavno upozorenje	
^  v  Up/Down Gore/Dole	Raspon (Plug-in hibridno vozilo) Ekonomična potrošnja goriva	Pravac rute	Pаметan tempomat (SCC)	Pomoć za ostanak u traci (LKA)	Vrata	Mod Glavnog upozorenja prikazuje poruke upozorenja u vezi sa vozilom kada jedan ili više sistema ne rade ispravno.
	Akumulirane informacije	Informacije o destinaciji	Pomoć za praćenje trake (LFA)	Pomoć za ostanak u traci (LKA)	Svetla	
	Informacije o vožnji	Informacije o destinaciji	Pomoć za praćenje trake (LFA)	Pomoć za praćenje trake (LFA)	Zvuk	
	Stil vožnje		Upozorenje na budnost vozača (DAW)	Upozorenje na budnost vozača (DAW)	Pogodnosti	
	Protok energije	Informacije o destinaciji	Upozorenje na ograničenje brzine (ISLW)	Upozorenje na ograničenje brzine (ISLW)	Servisni interval	
	Temperatura rashladne tečnosti motora		Pritisak u gumama	Pritisak u gumama	Druge funkcije	
					Jezik	
					Resetovanje	

Ovde navedene informacije se mogu razlikovati, zavisno koje funkcije su primenljive na vaše vozilo.

### **Način putnog kompjutera**

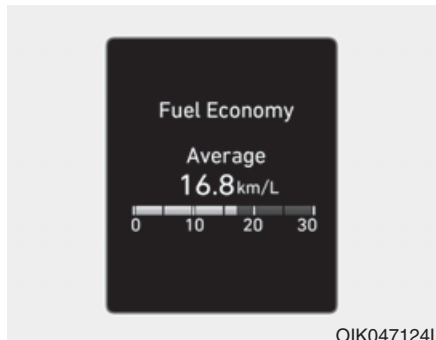

Način putnog kompijutera prikazuje informacije o parametrima vožnje kao što su merač puta, potrošnja goriva i brzina vozila.

**Za više detalja pogledajte „Putni kompijuter“ u ovom poglavlju.**

### **Turn By Turn (TBT) način (ako je u opremi)**

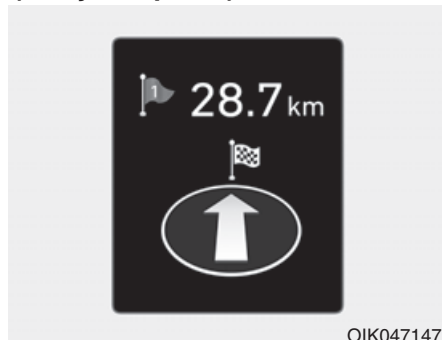

Ovaj način prikazuje navigacioni položaj.

### **Modovi pomoći**



#### **SCC/LKA/LFA/DAW**

Ovaj mod prikazuje status Pametnog tempomata (SCC), Pomoć za ostanak u traci (LKA), Sistem pomoći za praćenje trake (LFA) i Upozorenje na budnost vozača (DAW).

**Za više informacija pogledajte informacije o svakom sistemu u poglavlju 5.**



OAEPH049114L

### Pritisak u gumama

Ovaj mod prikazuje informacije u vezi sa Pritiskom u gumama.

**Za više informacija pogledajte "Sistem nadzora pritiska u gumama (TPMS)" u poglavlju 6.**

### Mod glavnog upozorenja

■ Tip A

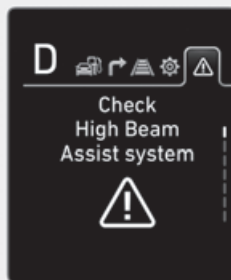

OIK047173L

■ Tip B



OAEPH049651L

Ova lampica upozorenja obaveštava vozača o sledećim situacijama.

- Kvar sistem pomoći u izbegavanju frontalnog sudara (opciono)
- Pomoć u izbegavanju frontalnog sudara - radar blokiran (opciono)
- Kvar sistema za upozorenje na sudar u mrtvom uglu (opciono)
- Upozorenje na sudar u mrtvom uglu - radar blokiran (opciono)
- Kvar pametnog tempomata (opciono)

- Kvar svetla (opciono)
- Kvar pomoći u obaranju dugih svetala (opciono)
- Kvar sistema za nadzor pritiska u gumama (TPMS) (opciono)

Glavna lampica upozorenja svetli ako se jedna ili više gorenavedenih situacija dogodi. Istovremeno, ikonica Glavnog upozorenja će se pojaviti iza ikonice User Settings (⚙️), na LCD displeju.

Kada se situacija koja je bila predmet upozorenja reši, Glavna lampica upozorenja će se ugasi i ikonica Glavnog upozorenja će nestati.

## Načini korisničkih podešavanja



U ovom načinu možete promeniti podešavanja na instrument tabli, vratima, svetlima, itd.

1. Pomoć u vožnji
2. Vrata
3. Svetla
4. Zvuk
5. Pogodnosti
6. Servisni intarval
7. Druge karakteristike
8. Resetovanje

**Pružene informacije se razlikuju prema stavkama primenjenim na vašem vozilu.**

## Prebacite u P da bi se editovala podešavanja / Aktivirajte parkirnu kočnicu za editovanje podešavanja

Ova poruka upozorenja se pojavljuje ako pokušate da podesite Korisnička Podešavanja dok vozite. Zbog svoje bezbednosti, menjajte Korisnička podešavanja nakon što parkirate vozilo, podignete parkirnu kočnicu i pomerite menjač u P (Parkiranje).

## Brzi vodič (Pomoć)

Ovaj način obezbeđuje brze vodiče kroz sisteme u načinu Korisničkih Podešavanja. Izaberite stavku, pritisnite i držite OK taster.

**Za više detalja o svakom sistemu pročitajte ovo Uputstvo za upotrebu.**

## 1. Pomoći vozaču

Stavke	Objašnjenje
SCC response / SCC odgovor	<ul style="list-style-type: none"> <li>• Brz / Normalan/ Spor</li> </ul> Za prilagođavanje sistema pametnog tempomata. <b>Za više detalja pogledajte "Pametnan tempomat sa Stop &amp; Go" u poglavlju 5.</b>
Driving assist / Pomoć vozaču	<ul style="list-style-type: none"> <li>• Pomoć u praćenju saobraćajne trake</li> </ul> Za aktivaciju ili deaktivaciju sistema Pomoći u praćenju vozne trake (LFA). <b>Za više detalja pogledajte "Sistem u praćenju saobraćajne trake (LFA)" u poglavlju 5.</b> <ul style="list-style-type: none"> <li>• Upozorenje na ograničenje brzine (ISLW)</li> </ul> Za aktivaciju ili deaktivaciju Pametnog upozorenja na ograničenje brzine (ISLW) <b>Za više detalja pogledajte "Pametno upozorenje na ograničenje brzine (ISLW)" u poglavlju 5.</b>
Warning timing /Vreme upozorenja	Za prilagođavanje vremena upozorenja sistema za pomoć vozaču. - Normalno / Kasno
Warning volume / Jačina zvuka upozorenja	Za prilagođavanje jačine zvuka upozorenja sistema pomoći vozaču. - Jaka/ Srednja/ Slaba
DAW (Upozorenje na budnost vozača)	<ul style="list-style-type: none"> <li>• Glavno upozorenje o napuštanju vozila</li> <li>• Za aktivaciju ili deaktivaciju Glavnog upozorenja o napuštanju vozila.</li> </ul> <b>Za više detalja pogledajte "Glavno upozorenje o napuštanju vozila" u poglavlju 5.</b>
	Za prilagođavanje osetljivosti DAW (Upozorenje na budnost vozača). <b>Za više detalja pogledajte "DAW (Upozorenje na budnost vozača)" u poglavlju 5.</b>

\* Informacije pružene u ovom uputstvu se mogu razlikovati zavisno od toga koje funkcije su primenljive na vaše vozilo.

## 1. Pomoći vozaču

Stavke	Objašnjenje
Forward Safety/ Frontalna bezbednost	<ul style="list-style-type: none"><li>• Aktivna pomoć: Ako je izabrana, sistem kontroliše vozilo i upozorava vas kada se sudar detektuje.</li><li>• Samo upozorenje: Ako je izabrano, sistem vas upozorava kada se sudar detektuje.</li><li>• Off: Deaktivira sistem.</li></ul> <p><b>Za više informacija pogledajte "Sistem pomoći u izbegavanju frontalnog sudara" u poglavlju 5.</b></p>
Lane Safety/ Bezbednost u saobraćajnoj traci	<ul style="list-style-type: none"><li>• Pomoć za ostanak u traci : Ako je izabrana sistem kontroliše vozilo i upozorava kad vozilo napusti traku.</li><li>• Upozorenje o napuštanju trake : Ako je izabrano, sistem upozorava vozača kada vozilo napusti saobraćajnu traku.</li><li>• Off: Deaktivira LKA sistem.</li></ul> <p><b>Za više informacija pogledajte "Sistem za ostanak u traci (LKA)" u poglavlju 5.</b></p>
Blind-Spot Safety/ Bezbednost u mrtvom uglu	<ul style="list-style-type: none"><li>• Samo upozorenje: Ako je izabrano, sistem upozorava vozača kada se sudar detektuje.</li><li>• Off: Deaktivira sistem.</li></ul> <p><b>Za više informacija pogledajte "Sistem upozorenja na sudar u mrtvom uglu (BCW)" u poglavlju 5.</b></p>
Parking Safety/ Bezbednost prilikom parkiranja	<ul style="list-style-type: none"><li>• Bezbednost kod unakrsnog saobraćaja iza vozila</li></ul> <p>Za aktivaciju ili deaktivaciju funkcije Upozorenja na unakrsni saobraćaj iza vozila.</p> <p><b>Za više informacija pogledajte "Sistem upozorenja na unakrsni saobraćaj iza vozila (RCCW)" u poglavlju 5.</b></p>

\* Informacije pružene u ovom uputstvu se mogu razlikovati zavisno od toga koje funkcije su primenljive na vaše vozilo.



## 2. Vrata

Stavke	Objašnjenje
Auto Lock/ Automatsko zaključavanje	<ul style="list-style-type: none"> <li>• Onemogućiti : Rad automatskog zaključavanja vrata će biti deaktiviran.</li> <li>• Omogućiti u brzini: Sva vrata će automatski biti zaključana kad je brzina vozila veća od 15km/h (9.3mph).</li> <li>• Omogućiti pri promeni brzine: Sva vrata će se automatski zaključati kada se automatski menjač prebaci iz položaja P (Parkiranje) u položaj R (Rikverc), N (Neutralan) ili D (Vožnja).</li> </ul>
Auto Unlock/ Automatsko otključavanje	<ul style="list-style-type: none"> <li>• Onemogućiti : Rad automatskog otključavanja vrata će biti otkazan.</li> <li>• On izvađen ključ/On vozilo ugašeno : Sva vrata će biti automatski otključana kada je ključ kontakt brave izvađen iz kontakt brave ili je dugme motora Start/Stop podešeno u položaj OFF.</li> <li>• On kada prebacijute u P: Sva vrata će se automatski otključati ako je ručica automatskog menjača/ menjača sa dvostrukim kvačilom prebačena u položaj P (Park).</li> </ul>
Lock/Unlock sound/ Zvuk zaključavanja/otključavanja	<p>Za aktivaciju ili deaktivaciju zvuka zaključavanja/otključavanja.</p> <p>Ako ponovo zaključate vrata daljinskim ključem nakon zaključavanja vrata, alarm će se oglasiti.</p>
Horn feedback/ Fid-bek sirene	<p>Za aktivaciju ili deaktivaciju fid-beka sirene.</p> <p>Ako je fid-bek sirene aktiviran nakon zaključavanja vrata pritiskom na dugme za zaključavanje na daljinskom ključu i njegovog ponovnog pritiskanja u roku od 4 sekunde, zvuk fid-beka sirene će se aktivirati jednom da ukaže da su sva vrata zaključana. (opciono sa daljinskim ključem)</p>

**\* Informacije pružene u ovom uputstvu se mogu razlikovati zavisno od toga koje funkcije su primenljive na vaše vozilo.**

### 3. Svetla

Stavke	Objašnjenje
One touch turn signal / Signal skretanja na 1 dodir	- Off: Funkcija signala skretanja na 1 dodir će biti deaktivirana. - 3, 5, 7 bliceva: Indikator signala skretanja će treptati 3, 5 ili 7 puta kada se ručica signala skretanja lagano pomeri. <b>Za više informacija pogledajte "Svetla" u ovom poglavlju.</b>
Headlight Delay/Odlaganje prednjih svetala	Za aktivaciju ili deaktivaciju funkcije odlaganja prednjih svetala. <b>Za više informacija pogledajte "Svetla" u ovom poglavlju.</b>
High beam Assist / Pomoć u obaranju dugih svetala	Za aktivaciju ili deaktivaciju sistema pomoći u obaranju dugih svetala. <b>Za više informacija pogledajte "Pomoć u obaranju dugih svetala" u ovom poglavlju.</b>

### 4. Zvuk

Stavke	Objašnjenje
Cluster sound / Zvuk instrument table	Za prilagođavanje jačine zvuka instrument table - OFF/Nivo 1/ Nivo 2/Nivo 3

\* Informacije pružene u ovom uputstvu se mogu razlikovati zavisno od toga koje funkcije su primenljive na vaše vozilo.

## 5. Pogodnosti

Stavke	Objašnjenje
Seat Easy Access/Lak pristup sedištu	<ul style="list-style-type: none"> <li>• Off: Funkcija lakog pristupa sedištu je deaktivirana.</li> <li>• Normalna/Produžena: Kada ugasi motor vozačevog sedišta se automatski pomera malo nazad (Normalno) ili više (Produženo) da biste komfornije mogli da izađete iz vozila.</li> </ul> <p><b>Za više informacija pogledajte "Sistem memorisanja položaja vozačevog sedišta" u ovom poglavlju.</b></p>
Welcome Mirror/Light/ Retrovizori/Svetla dobrodošlice	<p>Za aktivaciju ili deaktivaciju funkcije retrovizara i/ili svetla dobrodošlice.</p> <p><b>Za više informacija pogledajte "Sistem dobrodošlice" u ovom poglavlju.</b></p>
Wireless Charging System	<p>Za aktivaciju ili deaktivaciju sistema bežičnog punjenja na prednjem sedištu.</p> <p><b>Za više informacija pogledajte "Sistem bežičnog punjenja" u ovom poglavlju.</b></p>
Wiper/Lights Display/ Displej Brisača/Svetla	<p>Za aktivaciju ili deaktivaciju moda Brisač/Svetla.</p> <p>Kada je aktiviran, LCD displej prikazuje izabran mod Brisač/Svetla kad god promenite mod.</p>
Gear Position Pop-up/ Meni položaja brzine	<p>Za aktivaciju ili deaktivaciju menija u kojoj brzini je menjač.</p> <p>Kada je aktiviran, brzina menjača će biti prikazana na LCD displeju.</p>
Coasting guide/ Vodič kretanja	<ul style="list-style-type: none"> <li>• Vodič kretanja: Za aktivaciju ili deaktivaciju sistema vodiča kretanja.</li> <li>• Sound: Za aktivaciju ili deaktivaciju zvuka sistema Vodiča kretanja.</li> <li>• <b>Za više informacija pogledajte "Vodič kretanja" u poglavlju 5.</b></li> </ul>
Start Coasting/Početak kretanja	<p>Za prilagođavanje osetljivosti sistema Vodiča kretanja.</p> <p>Za više detalja pogledajte "Vodiča kretanja" u poglavlju 5.</p>
Icy Road Warning/Upozorenje na led na putu	<p>Za aktivaciju ili deaktivaciju upozorenja na led na putu.</p>

\* Informacije pružene u ovom uputstvu se mogu razlikovati zavisno od toga koje funkcije su primenljive na vaše vozilo.

## 6. Servisni interval

Stavke	Objašnjenje
Service Intrval /Servisni interval	Za aktivaciju ili deaktivaciju funkcije servisnog intervala.
Adjust Interval / Prilagodite interval	Ako je meni servisnog intervala aktiviran, možete prilagodite vreme i razdaljinu.
Reset / Resetovanje	Za resetovanje servisnog intervala.

### Informacije

Da biste koristili meni servisnog intervala, konsultujte ovlašćenog HYUNDAI dilera.

Ako je servisni interval aktiviran i ako su vreme i razdaljina prilagođeni, poruke se prikazuju u sledećim situacijama svaki put kada upalite vozilo.

- Service in/Servis za  
: Prikazuje obaveštenje za vozača o preostaloj kilometraži i danima do servisa.
- Service required / Servis potreban  
: Prikazuje da su kilometraža i dani do servisa došli ili prošli.

### Informacije

Ako se bilo koja od sledećih situacija dogodi, kilometraža i broj dana do servisa mogu biti netačni.

- Kabl akumulatora je diskonektovan.
- Prekidač osigurača je isključen.
- Baterija je ispražnjena.

## 7. Drugo (karakteristike)

Stavke	Objašnjenje
AUX. BATTERY SAVER+/ ČUVAR POMOĆNE BATERIJE +	<p>Za aktivaciju ili deaktivaciju funkcije Čuvara Pomoćne Baterije+.</p> <p>Kada je aktivirana, visokonaponska baterija se koristi za da održava bateriju od 12V napunjenu.</p> <p><b>Za više detalja pogledajte "Pregled Hibridnog sistema" na početku ovog korisničkog uputstva.</b></p>
Fuel Economy Auto Reset/Resetovanje automatske potrošnje goriva	<ul style="list-style-type: none"> <li>• Off: Prosečna potrošnja goriva se neće automatski resetovati kad sipate gorivo.</li> <li>• Nakon paljenja: Kada je motor bio isključen 4 sata ili duže prosečna potrošnja goriva će se automatski resetovati.</li> <li>• Nakon sipanja goriva: Prosečna potrošnja goriva će se automatski resetovati nakon sipanja 6 litara (1,6 galona) ili više goriva nakon što brzina vozila pređe 1 km/h (1 mph).</li> </ul> <p><b>Za više informacija pogledajte "Putni kompjuter" u ovom poglavlju.</b></p>
Fuel Economy Unit/Jedinica uštede goriva	<p>Za izbor jedinice uštede goriva. (km/L, L/100km, MPG)</p>
Temperature Unit / Temperaturna jedinica	<p>Za izbor temperaturne jedinice (°C, °F)</p>
Tire Pressure Unit /Jedinica pritiska u gumama	<p>Za izbor jedinice pritiska u gumama.(psi, kPa, bar)</p>

**\* Informacije pružene u ovom uputstvu se mogu razlikovati zavisno od toga koje funkcije su primenljive na vaše vozilo.**

## 8. Jezik (opciono)

Stavka	Objašnjenje
Language / Jezik	Izaberite jezik.

## 9. Resetovanje

Stavka	Objašnjenje
Reset/Resetovanje	Možete resetovati menije u modu User Settings. Svi meniji u User Settings modu su resetovani na fabrička podešavanja, osim jezika i servisnog intervala.

\* Informacije pružene u ovom uputstvu se mogu razlikovati zavisno od toga koje funkcije su primenljive na vaše vozilo.

## PUTNI KOMPJUTER (HIBRIDNO VOZILO)

Putni kompjuter je mikrokompjuter koji upravlja sistemom informacija za vozača i prikazuje informacije u vezi sa vožnjom.

### **i** Informacija

Neke informacije o vožnji koje su sačuvane u putnom kompjuteru (na pr. prosečna brzina vozila) se resetuju ako se akumulator diskonektuje.

### Putni modovi

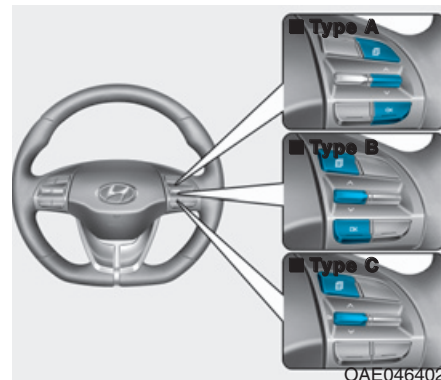
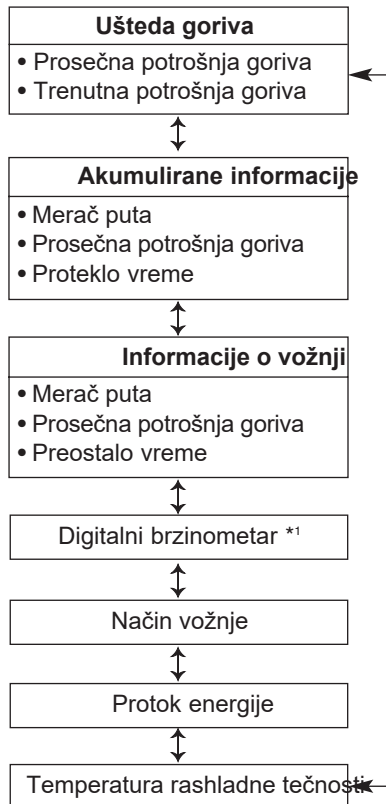

Za promenu putnog moda, prebacite “ ” prekidač na volanu.

\*1 : Tip A instument table

## Potrošnja goriva

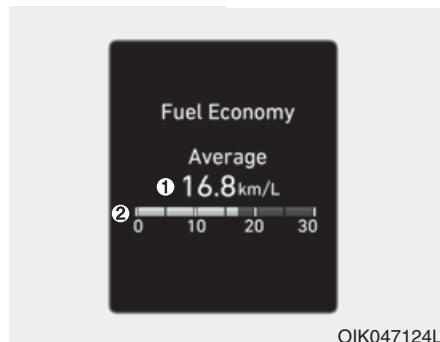

### Prosečna potrošnja goriva (1)

- Prosečna potrošnja goriva izračunava se kao ukupna dužina vožnje i potrošnja goriva od poslednjeg resetovanja prosečne potrošnje goriva.
- Prosečna potrošnja goriva se može resetovati i ručno i automatski.

### Ručno resetovanje

Da biste ručno resetovali potrošnju goriva pritisnite OK dugme na volanu duže od 1 sekunde kad se prosečna potrošnja goriva prikaže na displeju.

## Automatsko resetovanje

Za automatsko resetovanje prosečne potrošnje goriva nakon sipanja goriva, izaberite "Fuel economy Auto Reset" mod u meniju User Settings na LCD displeju.

- Nakon paljenja: Prosečna potrošnja goriva će se automatski resetovati svaki put kad prođe 4 sata od gašenja motora.
- Nakon sipanja goriva: Prosečna potrošnja goriva će se resetovati automatski kada brzina vozila pređe 1 km/h nakon sipanja 6 litara (1,6 galona) ili više goriva.

## **i** Informacije

**Prosečna potrošnja goriva može biti neažurirana kada se auto vozi kraće od 300 m (0,19 milja) nakon postavljanja prekidača motora Start/Stop u ON položaj.**

### Trenutna potrošnja goriva (2)

- Ovaj mod prikazuje trenutnu potrošnju goriva u toku poslednjih nekoliko sekundi kada je brzina vozila veća od 10 km/h (6.2 mph).

## Displej akumuliranih informacija

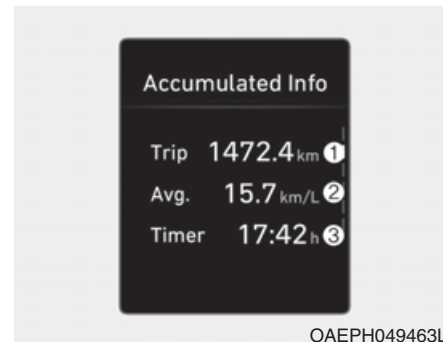

Na displeju se prikazuje akumulirana putna razdaljina (1), prosečna potrošnja goriva (2), i ukupno vreme vožnje (3).

Informacije su akumulirane počev od poslednjeg resetovanja.

Za ručno resetovanje informacija pritisnite i držite dugme OK kada vidite Akumulirane informacije o vožnji. Putna razdaljina, prosečna potrošnja goriva i ukupno vreme vožnje će se resetovati istovremeno.



Akumulirane informacije o vožnji će nastaviti da se računaju dok motor još uvek radi (na pr. kad je vozilo u saobraćaju ili zaustavljeno na semaforu).

### **i** Informacije

Vozilo mora biti voženo minimum 300m (0.19 milja) od poslednjeg ciklusa paljenja pre nego što se potrošnja goriva ponovo izračuna.

### **Displej informacija o vožnji**

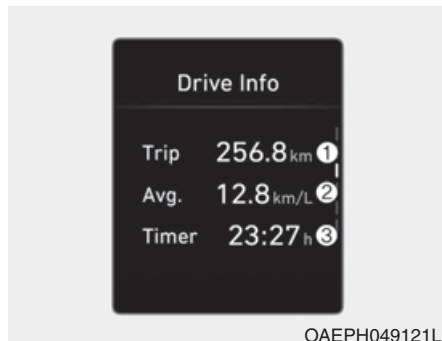

Ovaj displej prikazuje putnu razdaljinu (1), prosečnu potrošnju goriva (2) i ukupno vreme vožnje (3). Informacije su kombinovane za svaki ciklus paljenja. Ipak, ako je motor bio isključen 4 sata ili duže ekran Informacija o vožnji će se resetovati.

Za ručno resetovanje informacija pritisnite i držite dugme OK kada vidite Informacije o vožnji. Putna razdaljina, prosečna potrošnja goriva i ukupno vreme vožnje će se istovremeno resetovati.

Informacije o vožnji će nastaviti da se računaju dok motor još uvek radi (na pr. kad je vozilo u saobraćaju ili zaustavljeno na semaforu).

### **i** Informacije

Vozilo mora biti voženo minimum 300m (0.19 milja) od poslednjeg ciklusa paljenja pre nego što se potrošnja goriva ponovo izračuna.

### Digitalni brzinometer (Tip A instrument table)



OIK047151

Ova poruka prikazuje brzinu vozila. (km/h, MPH).

### Način vožnje



OAEPH049537L

Način vožnje se prikazuje kad vozite u ECO režimu.

Kada vozite u SPORT režimu, svaka kategorija vožnje će biti prikazana kao "--".

### Protok energije

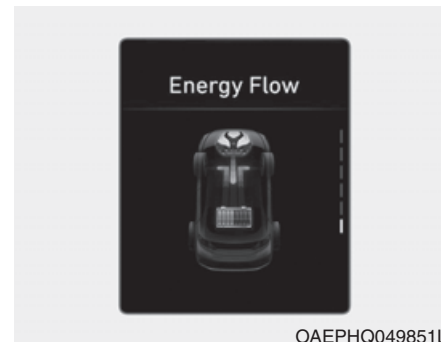

OAEPHQ049851L

Hibridni sistem obaveštava vozača o protoku energije u različitim modovima rada. Dok vozite, trenutni protok energije je specificiran u 11 modova.

**Za više informacija pogledajte HEV Protok Energije u poglavlju "Pregled Hibridnog Sistema" koje se nalazi na početku ovog korisničkog uputstva.**

## Temperatura rashladne tečnosti motora

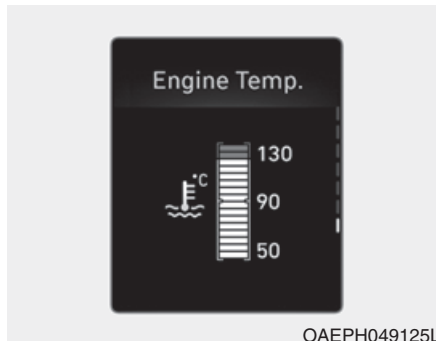

Ovaj merač ukazuje na temperaturu rashladne tečnosti motora dok motor radi.

### **PAŽNJA**

Kada indikator merača izađe izvan normalnog raspona prema "Crvenom" položaju, to ukazuje na pregrevanje motora. Pregrevanje može oštetiti motor.

Ne nastavljajte vožnju sa pregrejanim motorom. Za više informacija pogledajte "Ako se motor pregrije" u poglavlju 6.

## PUTNI KOMPJUTER (PLUG-IN HIBRIDNO VOZILO)

Putni kompjuter je mikrokompjuter koji upravlja sistemom informacija za vozača i prikazuje informacije u vezi sa vožnjom.

### **i** Informacije

Neke informacije sačuvane u putnom kompjuteru (na pr. Prosečna brzina vozila) se resetuju ako se akumulator diskonektuje.

### Putni modovi

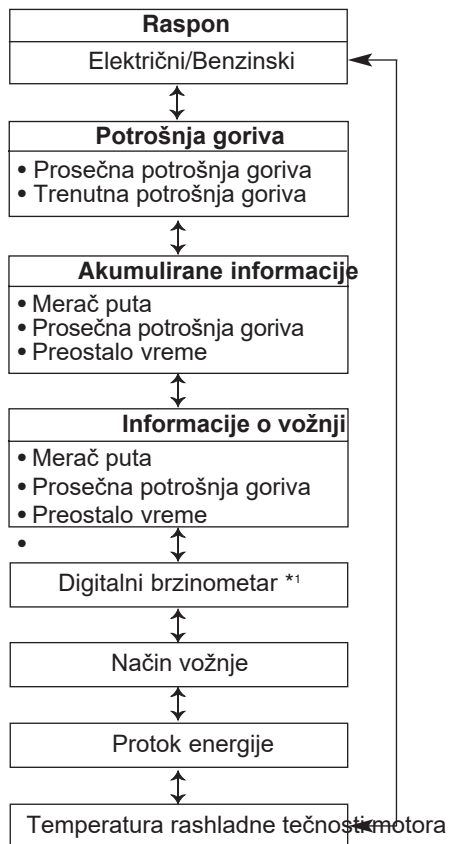

\*1: Tip A instrument table

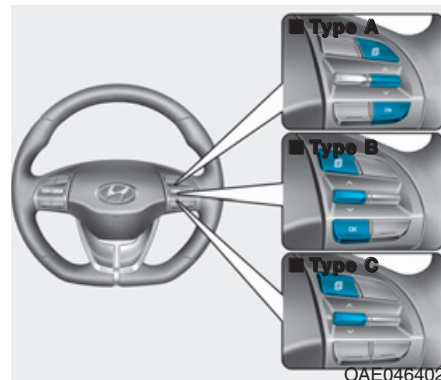

Za promenu putnog moda, prebacite “ $\wedge$   $\vee$ ” prekidač na volanu.

## Daljina

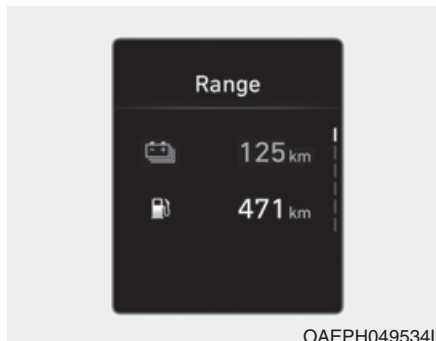

Daljina je procenjena razdaljina koje vozilo još može preći sa preostalim gorivom u rezervoaru (Benzinski) i visokonaponskom (hibridnom) baterijom (Električnom).

Ako je procenjena razdaljina ispod 1km (1 milje), putni kompjuter će prikazati “---” kao daljinu.

## i Informacije

- Ako vozilo nije na ravnoj površini ili je napon baterije prekinut, funkcija Daljine možda neće raditi ispravno.
- Daljina se može razlikovati od stvarne razdaljine vožnje jer je to procena razdaljine vožnje koju vozilo može da pređe.
- Putni kompjuter neće registrovati dodato gorivo ako je sipano manje od 6 litara (2 galona) goriva u rezervoar.
- Daljina može značajno varirati zavisno od uslova vožnje, navika u vožnji i stanja vozila.

## Potrošnja goriva

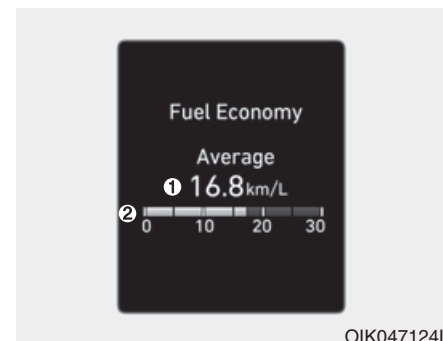

### Prosečna potrošnja goriva (1)

- Prosečna potrošnja goriva izračunava se kao ukupna dužina vožnje i potrošnja goriva od poslednjeg resetovanja prosečne potrošnje goriva.
- Prosečna potrošnja goriva se može resetovati i ručno i automatski.

### Ručno resetovanje

Da biste ručno resetovali potrošnju goriva pritisnite OK dugme na volanu duže od 1 sekunde kad se prosečna potrošnja goriva prikaže na displeju.

### Automatsko resetovanje

Za automatsko resetovanje prosečne potrošnje goriva nakon sipanja goriva, izaberite mod "Automatsko resetovanje potrošnje goriva" u meniju User Settings na LCD displeju.

- Nakon paljenja: Prosečna potrošnja

goriva će se automatski resetovati uvek kada prođe 4 sata od gašenja motora.

- Nakon punjenja: Prosečna potrošnja goriva će se resetovati automatski kada brzina vozila pređe 1 km/h nakon sipanja 6 litara (1,6 galona) ili više goriva.

### **i** Informacija

Prosečna potrošnja goriva može biti neažurirana kada se auto vozi kraće od 300 m (0,19 milja) nakon postavljanja prekidača motora Start/Stop u ON položaj.

### Trenutna potrošnja goriva (2)

- Ovaj mod prikazuje trenutnu potrošnju goriva u toku poslednjih nekoliko sekundi kada je brzina vozila veća od 10 km/h (6.2 mph).

### Displej akumuliranih informacija

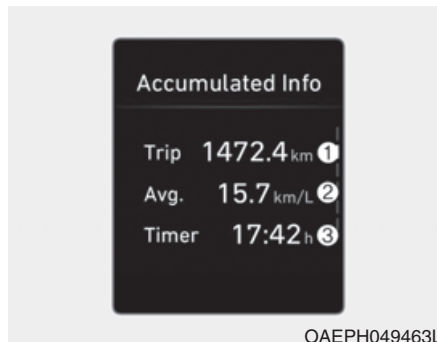

Na displeju se prikazuje akumulirana putna razdaljina (1), prosečna potrošnja goriva (2), i ukupno vreme vožnje (3).

Informacije su akumulirane počev od poslednjeg resetovanja.

Za ručno resetovanje informacija pritisnite i držite dugme OK kada vidite Akumulirane informacije o vožnji. Putna razdaljina, prosečna potrošnja goriva i ukupno vreme vožnje će se resetovati istovremeno.

Akumulirane informacije o vožnji će nastaviti da se računaju dok motor još uvek radi (na pr. kad je vozilo u saobraćaju ili zaustavljeno na semaforu).

### **i** Informacije

Vozilo mora biti voženo minimum 300m (0.19 milja) od poslednjeg ciklusa paljenja pre nego što se potrošnja goriva ponovo izračuna.

### Displej informacija o vožnji

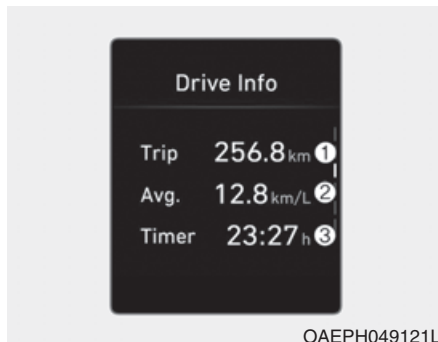

OAEPH049121L

Ovaj displej prikazuje putnu razdaljinu (1), prosečnu potrošnju goriva (2) i ukupno vreme vožnje (3). Informacije su kombinovane za svaki ciklus paljenja. Ipak, ako je motor bio isključen 4 sata ili duže ekran Informacija o vožnji će se resetovati. Za ručno resetovanje informacija pritisnite i držite dugme OK kada vidite Informacije o vožnji. Putna razdaljina, prosečna potrošnja goriva i ukupno vreme vožnje će se istovremeno resetovati.

Informacije o vožnji će nastaviti da se računaju dok motor još uvek radi (na pr. kad je vozilo u saobraćaju ili zaustavljeno na semaforu).

### **i** Informacije

**Vozilo mora biti voženo minimum 300m (0.19 milja) od poslednjeg ciklusa paljenja pre nego što se potrošnja goriva ponovo izračuna.**

### Digitalni brzinometar (Tip A instrument table)



OIK047151

Ova poruka prikazuje brzinu vozila. (km/h, MPH).

## Način vožnje

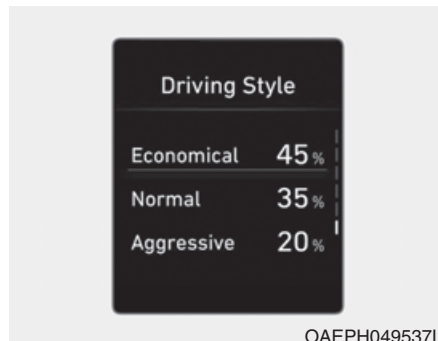

Način vožnje se prikazuje kad vozite u ECO režimu. Kada vozite u SPORT režimu, svaka kategorija vožnje će biti prikazana kao "--".

## Protok energije

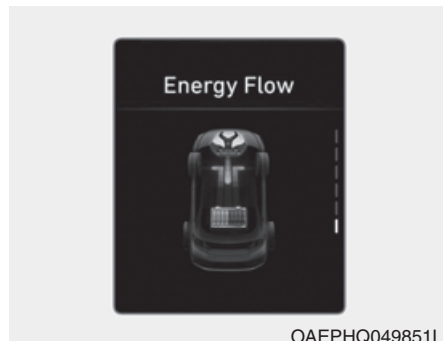

Hibridni sistem obaveštava vozača o protoku energije u različitim modovima rada. Dok vozite, trenutni protok energije je specificiran u 11 modova.

**Za više informacija pogledajte HEV Protok Energije u poglavlju "Pregled Hibridnog Sistema" koje se nalazi na početku ovog korisničkog uputstva.**

## Temperatura rashladne tečnosti motora

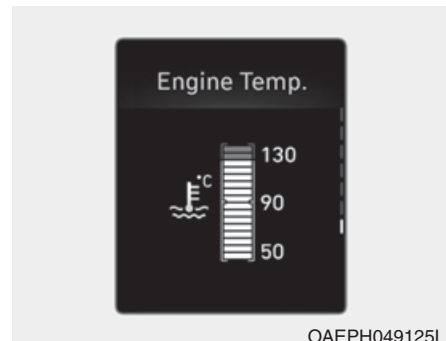

Ovaj merač ukazuje na temperaturu rashladne tečnosti motora dok motor radi.

### PAŽNJA

Kada indikator merača izađe izvan normalnog raspona prema "Crvenom" položaju, to ukazuje na pregrevanje motora. Pregrevanje može oštetiti motor.

Ne nastavljajte vožnju sa pregrejanim motorom. Za više informacija pogledajte "Ako se motor pregreje" u poglavlju 6.



## SVETLO

### Spoljna svetla

#### Upravljanje svetlima

##### Tip A

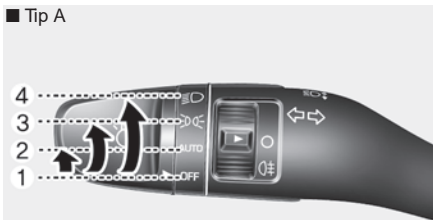

OAE046448L

##### Tip B



OAE046449L

Da biste upravljali svetlima okrenite dugme na kraju kontrolne ručice u jedan od sledećih položaja:

- (1) OFF (O) položaj
- (2) AUTO položaj svetla
- (3) Položaj pozicionih svetla
- (4) Položaj prednjih svetla

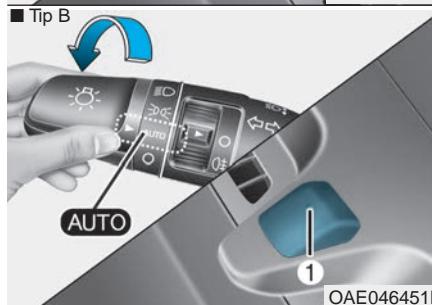
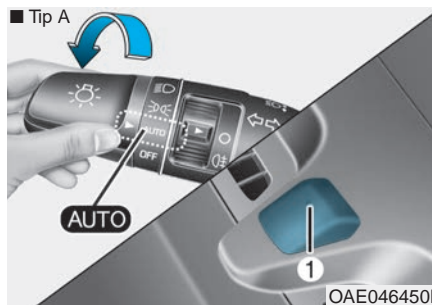

#### AUTO položaj svetala

Kada je prekidač svetala u AUTO položaju, poziciona svetla i prednja svetla će se upaliti ili ugasi automatski, u zavisnosti od količine svetlosti napolju.

Čak i kad opcija AUTO svetla radi, preporučuje se da ručno upalite svetla kada vozite noću ili po magli, ili kada ulazite u zatamnjena područja, kao što su tuneli i garaže.

#### OBAVEŠTENJE

- Ne pokrivajte i ne prosipajte ništa po senzoru (1), koji se nalaze na instrument tabli.
- Ne čistite senzor tečnošću za stakla, jer može da ostavi tanak premaz, koji može da ometa rad senzora.
- Ako vaše vozilo ima zatamnjena stakla ili druge vrste metalik premaza na prednjem vetrobranskom staklu, sistem AUTO svetala možda neće raditi ispravno.

■ Tip A



OAE046468L

■ Tip B



OAE046469L

### Položaj pozicionih svetala (☞☞)

Poziciono svetlo, svetlo registracione tablice i svetlo instrument table su upaljena.

■ Tip A



OAE046466L

■ Tip B



OAE046467L

### Položaj prednjih svetala (☞)

Prednja svetla, poziciona svetla, svetla registracione tablice i svetlo instrument table su upaljena.

### **i** Informacija

Kontakt brava mora biti u ON položaju da bi se upalila prednja svetla.

## Rad dugih svetala

■ Tip A

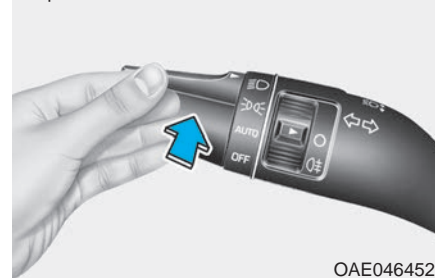

OAE046452L

■ Tip B

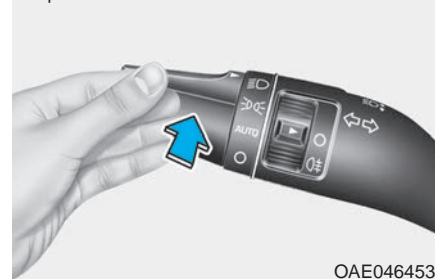

OAE046453L

Da biste upalili duga prednja svetla, gurnite ručicu dalje od sebe. Ručica će se vratiti u svoj prvobitni položaj. Indikator dugih svetala će svetleti kada se duga svetla upale.

Da biste isključili duga svetla povucite ručicu prema sebi. Upaliće se kratka svetla.

### UPOZORENJE

**Ne koristite duga svetla kada vam druga vozila dolaze u susret. Korišćenje dugih svetla ometa pogled drugom vozaču.**

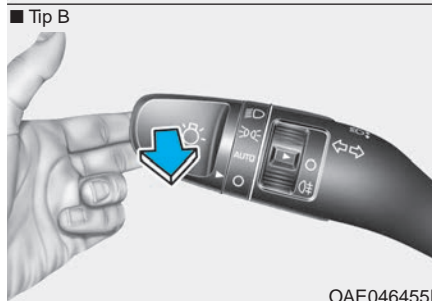
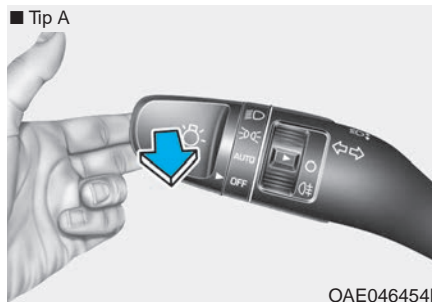

Da biste ablenovali dugim svetlima, povucite ručicu prema sebi i onda je pustite. Duga svetla će biti upaljena sve dok vi držite ručicu prema sebi.

### **Pokazivači pravca i pokazivači promene trake (Žmigavci)**

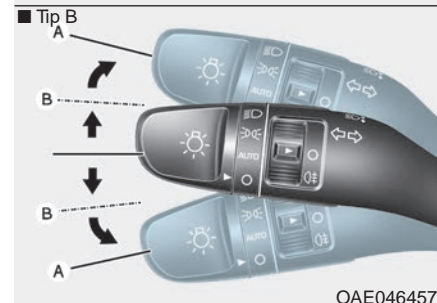
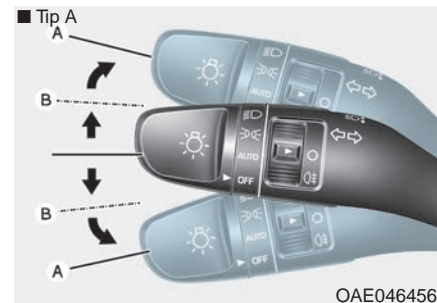

Da biste signalizirali skretanje, povucite dole ručicu za skretanje u levo ili gore za skretanje u desno (A). Da biste signalizirali promenu trake lagano pomerite pokazivač skretanja i ostavite u položaju (B).

## Radni uslovi

1. Postavite kontakt bravu u položaj AUTO.

2. Upalite duga svetla gurajući ručicu dalje od sebe.

Indikator Pomoći u obaranju  dugih svetala će svetleti.

3. Pomoć u obaranju dugih svetala (HBA) će se upaliti kada je brzina vozila iznad 45km/h (25mph).

- Ako se prekidač gurne od vas kada Pomoć u obaranju dugih svetala (HBA) radi, Pomoć u obaranju dugih svetala će se ugasisi i duga svetla će biti neprekidno upaljena.
- Ako povučete prekidač svetala prema sebi kada su duga svetla ugašena, duga svetla će se upaliti bez Pomoći u obaranju dugih svetala (HBA). Kada otpustite prekidač svetala, ručica će se pomeriti prema sredini i duga svetla će se ugasisi.
- Ako je prekidač svetala povučen prema vama kada su duga svetla upaljena od strane Pomoći u obaranju dugih svetala (HBA), upaliće se oborena svetla i Pomoć u obaranju dugih svetala će se ugasisi.

- Ako je prekidač svetala postavljen u položaj prednjih svetala, Pomoć u obaranju dugih svetala (HBA) će se ugasisi i oborena svetla će raditi neprekidno.

Kada pomoć u obaranju dugih svetala (HBA) radi, duga svetla se prebacuju na oborena u sledećim uslovima.

- Kada su prednja svetla vozila koje vam dolazi u susret detektovana.
- Kada se detektuje zadnje svetlo vozila ispred vas.
- Kada se detektuje prednje/zadnje svetlo bicikla/motocikla.
- Kada je okruženje dovoljno osvetljeno da vam ne trebaju duga svetla.
- Kada se detektuje ulična ili druga rasveta.
- Kada prekidač svetala nije u AUTO položaju.
- Kada je Pomoć u obaranju dugih svetala (HBA) isključena.
- Kada je brzina vozila ispod 30 km/h (20 mph).

## Poruka i lampica upozorenja

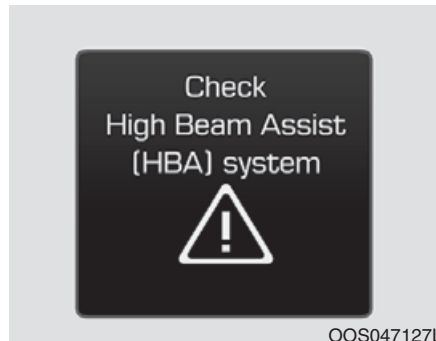

Kada Pomoć u obaranju dugih svetala (HBA) ne radi ispravno poruka upozorenja će se pojaviti na nekoliko sekundi. Kada poruka nestane, glavna lampica () upozorenja će svetleti. Preporučujemo da vozilo pregleda ovlašćeni HYUNDAI distributer i da proverí sistem.

 **OPREZ**

Sistem možda neće raditi normalno u dolenađenim uslovima.

- 1) Kada se svetlo vozila koje vam dolazi u susret ili vozila ispred vas gasi. Ovi primeri mogu uključivati:
  - Kada su prednja svetla vozila koja vam dolaze u susret ili zadnja svetla vozila ispred vas prekrivena prašinom, snegom ili vodom.
  - Kada su prednja svetla na vozilu koje vam dolazi u susret isključena, ali su svetla za maglu upaljena)
- 2) Kada na kameru Pomoći u obaranju dugih svetala negativno utiču spoljni faktori. Pod tim primerima se podrazumevaju:
  - Kada su prednja svetla vozila oštećena ili nisu pravilno popravljena.
  - Kada snop ciljanja prednjih svetala nije pravilno podešen.

(Nastavlja se)

**(Nastavak)**

- Kada vozite uskim krivudavim putem ili po neravnom putu.
- Kada vozite uzbrdo ili nizbrdo.
- Kada je samo deo vozila vidljiv, jer se ono nalazi na raskrsnici ili skreće.
- Kada je tu semafor, reflektujući znak, ogledalo ili znak koji sija.
- Kada su uslovi na putu loši, kao kad su putevi mokri ili prekriveni snegom.
- Kada vozilo iznenada nestane iz krivine.
- Kada je vozilo nagnuto zbog izduvane gume ili zato što se šlepuje.
- Kada svetli lampica upozorenja sistema Pomoći za ostanak u traci (LKA)

(Nastavlja se)

**(Nastavak)**

- Kada svetlo vozila koje vam dolazi u susret ili vozila ispred vas nije detektovano zbog izduvnih gasova, dima, magle, snega, itd.
  - Kada je prednje vetrobransko staklo prekriveno stranim česticama kao što su led, prašina, magla ili je oštećeno
- 3) Kada je vidljivost ispred vozila loša. Pod tim primerima se podrazumevaju:
    - Kada prednja svetla vozila koje vam dolazi u susret ili vozila ispred vas nisu detektovana, zbog loše spoljne vidljivosti (magla, dim, magla, jaka kiša, sneg, itd.)
    - Kada je vidljivost kroz vetrobransko staklo loša.

 **Informacija**

Kada menjate ili ponovo montirate vetrobransko staklo ili LDW/LKA kameru (opciono), preporučujemo da vozilo odvezete kod ovlašćenog HYUNDAI dlera da proverí sistem.

## ⚠ UPOZORENJE

- Ne pokušavajte da rastavljate prednju kameru bez pomoći tehničara kod ovlašćenog HYUNDAI diler. Ako se kamera ukloni iz bilo kog razloga, možda će biti potrebno da ponovo kalibrirate sistem. Preporučujemo da sistem proveri ovlašćeni HYUNDAI diler.
- Ako je vetrobransko staklo vašeg vozila zamenjeno, najverovatnije je da ćete prednju kameru morati ponovo da kalibrirate. Ako dođe do toga, preporučujemo da proverite vaze vozilo i da sistem ponovo kalibrira ovlašćeni HYUNDAI diler.
- Pazite da voda ne uđe u jedinicu Pomoći za obaranje dugih svetala (HBA) i ne uklanjajte i ne oštećujte delove povezane sa sistemom Pomoći u obaranju dugih svetala (HBA).

(Nastavlja se )

### (Nastavak)

- Ne stavljajte predmete koji reflektuju svetlo na prednju konzolu, kao što su ogledala, beli papir, itd. Sistem će možda biti u kvaru ako se sunčeva svetlost reflektuje.
- Sistem u obaranju dugih svetala (HBA) možda povremeno neće raditi kako treba. Vozačeva odgovornost je vozi bezbedno i da uvek prati uslove na putu radi svoje bezbednosti.
- Kada sistem ne radi ispravno, promenite ručno položaj između dugih svetala u oborenih svetala.

### Signalizacija skretanja i signalizacija promene trake

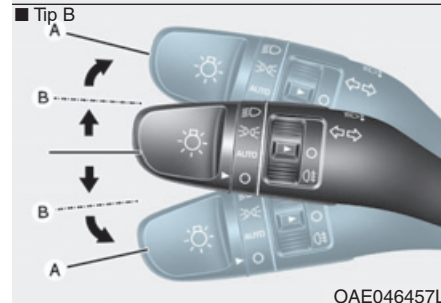
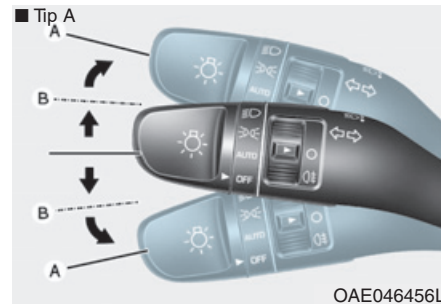

Da biste signalizirali skretanje, povucite dole ručicu za skretanje u levo (B) ili gore za skretanje u desno (A). Da biste signalizirali promenu trake lagano pomerite ručicu skretanja i držite je u položaju (B).

Ručica će se vratiti u OFF položaj kada je otpustite ili nakon što je skretanje završeno. Ukoliko pokazivač ostane uključen i ne trepće ili trepće neuobičajeno, moguće je da je jedna od sijalica pokazivača skretanja je pregorela i treba je zameniti.

### Funkcija one-touch (na dodir) pokazivača pravca

Kako biste aktivirali One-touch funkciju pokazivača pravca pomerite lagano signalnu ručicu i onda je otpustite. Signali za promenu trake će zasvetleti 3, 5 ili 7 puta. Ovu funkciju možete aktivirati/deaktivirati ili izabrati broj treptaja (3, 5 ili 7) u režimu "Korisničkih podešavanja" na LCD displeju. Za više detalja pogledajte "LCD displej" u ovom poglavlju.

### Zadnja svetla za maglu (ako su u opremi)

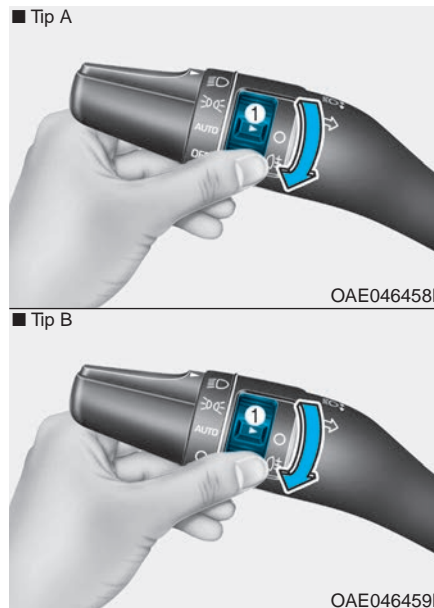

Da biste ugasili zadnja svetla za maglu uradite nešto od sledećeg:

- Ugasite prekidač za prednja svetla.
- Okrenite ponovo prekidač za svetla u položaj zadnjeg svetla za maglu.

Kako biste uključili zadnje svetlo za maglu: Pozicionirajte prekidač za svetla u položaj prednjih svetala i onda okrenite prekidač za svetla (1) u položaj zadnjeg svetla za maglu.



### **Funkcija štednje akumulatora**

Svrha ove opcije je sprečavanje pražnjenje akumulatora. Sistem automatski gasi poziciona (parkirna) svetla ako vozač isključi motor i otvori vozačeva vrata.

S ovom funkcijom, parkirna svetla će se automatski isključiti ako se vozač noću parkira pored puta.

Ukoliko je potrebno, da biste ostavili parkirna svetla uključena kada je motor ugašen, uradite sledeće:

- 1) Otvorite vozačeva vrata.
- 2) Ugasite poziciona svetla i ponovo ih upalite koristeći prekidač za svetla na stubu volana.

### **Funkcija odlaganja prednjih svetala (ako je u opremi)**

Ako je kontakt brava postavljena u ACC ili OFF položaj dok su prednja svetla u položaju ON, prednja svetla (i/ili parkirna svetla) će ostati uključena oko 5 minuta. Ali, ako je motor ugašen i vozačeva vrata se otvore i zatvore, prednja svetla (i/ili parkirna svetla) će se ugasiti nakon 15 sekundi.

Prednja svetla (i/ili parkirna svetla) se mogu ugasiti dvostrukim pritiskom na taster za zaključavanje na daljinskom ili pametnom ključu ili postavljanjem prekidača za svetla u položaj OFF ili AUTO. Ali, ako postavite prekidač za svetla u AUTO položaj dok je napolju mrak, prednja svetla se neće isključiti. Funkciju odlaganja prednjih svetala možete aktivirati ili deaktivirati u Načinu Korisničkih Podešavanja na LCD displeju. Za više detalja pogledajte "LCD displej" u ovom poglavlju.

### **OBAVEŠTENJE**

**Ako vozač izađe iz vozila kroz druga vrata (osim vozačevih), funkcija štednje akumulatora neće raditi i opcija za odlaganje prednjih svetala se neće automatski isključiti. Dakle, to može uzrokovati pražnjenje akumulatora. U ovom slučaju se pobrinite da isključite svetlo pre izlaska iz vozila.**

### **Dnevna svetla (DRL)**

Dnevno svetlo (DRL) može olakšati drugima da uoče prednji deo vašeg vozila po danu, posebno posle svitanja ili pre sumraka. DRL sistem će isključiti pripadajuće svetlo:

1. Kada su prednja svetla u položaju ON.
2. Kada je motor ugašen.



## Uređaj za nivelisanje prednjih svetala

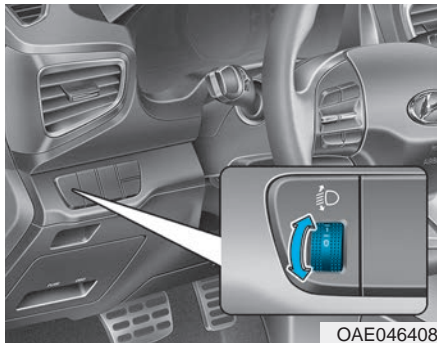

### Ručni tip

Kako biste prilagodili prednja svetla saglasno broju putnika i utovarenom teretu u gepeku, uključite prekidač za nivelisanje snopa svetlosti. Što je viši broj položaja prekidača, to je snop svetlosti niže uperen. Uvek usmerite snop svetlosti na odgovarajući položaj kako ne ometao druge učesnike u saobraćaju.

Ispod su nabrojani primeri pravilnog podešavanja prekidača. Kako biste uneli drugačije opcije od donenavedenih, podesite položaj prekidača tako da je položaj snopa svetlosti najbliži nekoj od opcija navedenoj u pregledu ispod.

Opterećenje	Položaj prekidača
Samo vozač	0
Vozač + Suvozač	0
Svi putnici (uključujući vozača)	1
Svi putnici (uključujući vozača)+ Maksimalno dopušten prtljag	2
Vozač+ Maksimalno dopušten prtljag	3

### Automatski tip

Automatski podešava nivo snopa svetlosti prednjih svetala u skladu sa brojem putnika i težinom prtljaga u prtljažnom prostoru. Takođe, rasipa odgovarajući snop svetlosti prednjih svetala pod različitim uslovima.

### UPOZORENJE

**Ako funkcija ne radi ispravno, preporučujemo da sistem pregleda ovlašćeni HYUNDAI diler. Ne pokušavajte da sami pregledate ili menjate ožičenje vozila.**

### Sistem dobrodošlice (ako je u opremi) **Svetlo dobrodošlice (ako je u opremi)**

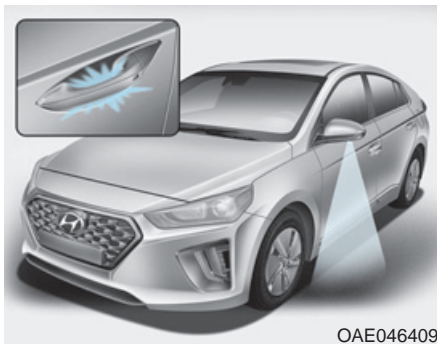

#### Svetlo za osvetljavanje prilaza vozilu (ako je u opremi)

Kada su sva vrata (i gepek) zatvoreni i zaključani, led svetlo na retrovizoru će se upaliti na otprilike 15 sekundi, iako se bilo šta od dolenađenog dogodi.

- Kada je pritisnut taster za otključavanje na daljinskom ključu ili pametnom ključu.
- Kada je pritisnuto dugme na ručici sa spoljne strane vrata sa pametnim ključem u posedu.
- Kada se vozilu prilazi sa pametnim ključem u posedu (ako je u opremi).

Takođe, ako je prekidač za preklapanje spoljnog retrovizora u AUTO položaju, spoljni retrovizor će se automatski otklopiti.

Možete aktivirati ili deaktivirati funkciju Svetla Dobrodošlice u modu User Settings na LCD displeju.

Za više informacija pogledajte "LCD displej" u ovom poglavlju.

#### Svetla za rukovanje vratima (ako je u opremi)

Kada su sva vrata (i gepek) zatvoreni i zaključani, svetlo ručice na vratima će se upaliti na oko 15 sekundi ako se bilo šta od dolenađenog dogodi.

- Kada je pritisnut taster za otključavanje na daljinskom ključu ili pametnom ključu.
- Kada je pritisnuto dugme na ručici sa spoljne strane vrata sa pametnim ključem u posedu.
- Kada se vozilu prilazi sa pametnim ključem u posedu.

### Prednja i parkirna svetla

Kada su prednja svetla (prekidač za svetla je u položaju prednjih svetala ili u AUTO položaju) upaljena i sva vrata (i gepek) zatvorena i zaključana, svetlo za parkiranje i prednje svetlo će svetleti još 15 sekundi, ako/ili se ne dogodi nešto od sledećeg:

- Pritisnut je taster za otključavanje na daljinskom ključu ili pametnom ključu.

Ako tada pritisnete taster za zaključavanje ili otključavanje vrata, svetlo za parkiranje i prednja svetla će se isključiti odmah. Možete da aktivirate ili deaktivirate Svetlo Dobrodošlice u Načinima Korisničkih Podešavanja na LCD displeju. Za više detalja pogledajte "LCD displej" u ovom poglavlju.

## Unutrašnje svetlo

Kada je prekidač unutrašnjeg svetla u položaju VRATA i sva vrata (i gepek) su zatvorena i zaključana, unutrašnje svetlo će svetleti još 30 sekundi ako se dogodi nešto od dole navedenog.

- Kada je pritisnut taster za
  - otključavanje na daljinskom ključu
  - ili pametnom ključu.
- Kada je pritisnuto dugme rnuč ici
- sa spoljne tsrane vrata.

Ako tada pritisnete taster za otključavanje ili zaključavanje, unutrašnje svetlo će se momentalno ugasiti.

## Unutrašnja svetla

### OBAVEŠTENJE

**Ne koristite unutrašnja svetla duže vreme kada je motor ugašen, jer to može izazvati pražnjenje akumulatora.**

### Automatsko gašenje unutrašnjeg svetla

Unutrašnje svetlo će se automatski ugasiti, otprilike 20 minuta nakon gašenja motora i zatvaranje vrata. Ako su vrata otvorena, svetlo će se ugasiti 40 minutan akon gašenja motora. Ako su vrata zaključana daljinskim ili pametnim ključem i vozilo uđe u stanje pripravnosti protivprovalnog alarmnog sistema, svetlo će se ugasiti 5 sekundi kasnije .

## Prednja svetla



- (1) Prednje plafonsko svetlo
- (2) Svetlo prednjih vrata
- (3) Prednje svetlo unutrašnjeg prostora

Prednje plafonsko svetlo  
Pritisnite bilo koji od ovih objektivna prekidača kako biste upalili ili ugasili plafonska svetla. Ovo svetlo pruža usmeren snop svetlosti pogodan za ličnu upotrebu vozača i suvozača i za upotrebu noću.

### Svetlo prednjih vrata ( ):

Prednja ili zadnja unutrašnja svetla se pale kada se otvore prednja ili zadnja vrata, bilo da radi motor ili ne. Kad se vrata otključaju daljinskim ključem ili pametnim ključem, prednja i zadnja svetla će se upaliti na 30 sekundi dok god nijedna vrata nisu otvorena. Prednja i zadnja unutrašnja svetla će se postepeno gasiti nakon otprilike 30 sekundi, ako su vrata zatvorena. Međutim, ako je kontakt brava u ON poziciji ili su sva vrata zaključana, prednja i zadnja unutrašnja svetla će se ugasi. Ako se vrata otvore dok je kontakt brava u ACC ili OFF poziciji, prednja i zadnja svetla će biti upaljena otprilike još 20-ak minuta.

Prednje svetlo unutrašnjeg prostora



Pritisnite dugme da biste upalili unutrašnje svetlo za prednja/zadnja sedišta.



Pritisnite prekidač da ugasi unutrašnja svetla za prednja/zadnja sedišta.

### Zadnja svetla

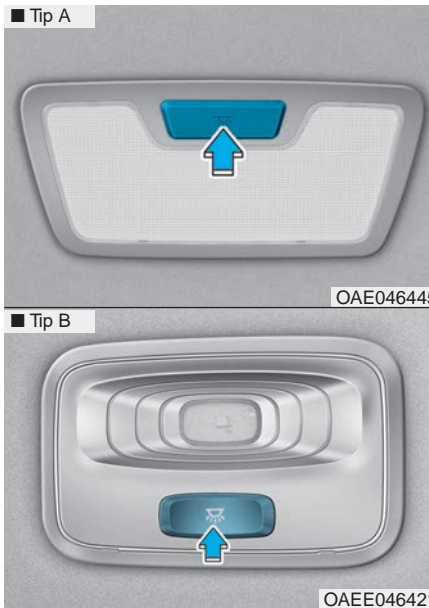

Prekidač zadnjeg unutrašnjeg svetla (  ):

Pritisnite ovaj prekidač kako biste upalili i ugasi unutrašnja svetla.

### **OBAVEŠTENJE**

**Ne ostavljajte prekidače svetla upaljene duže vreme kada je motor isključen.**

### Unutrašnje svetlo gepeka

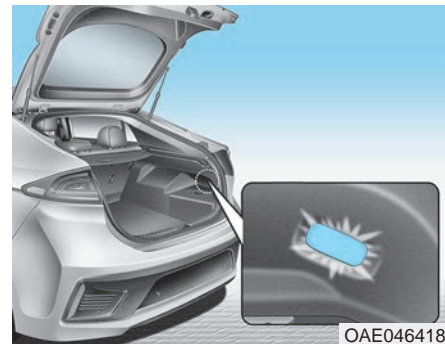

Unutrašnje svetlo gepeka se pali kada se gepek otvori.



### **OBAVEŠTENJE**

**Svetlo gepeka svetli dok god su vrata gepeka otvorena. Da biste izbegli nepotrebno pražnjenje akumulatora, zatvorite bezbedno vrata gepeka, posle njegove upotrebe.**

### Svetlo za ogledalo suvozača



Pritisnite prekidač da biste upalili ili ugасili svetlo.

-  : Svetlo će se upaliti kada pritisnete ovo dugme.
-  : Svetlo će se ugасiti kada pritisnete ovo dugme.

#### **OBAVEŠTENJE**

**Uvek ugасite svetlo kada ne koristite svetlo za ogledalo suvozača. Ako se štitnik za sunce zatvori bez gašenja svetla, može se isprazniti akumulator i oštetiti štitnik za sunce.**

### Svetlo za osvetljavanje prilaza vozilu (ako je u opremi)

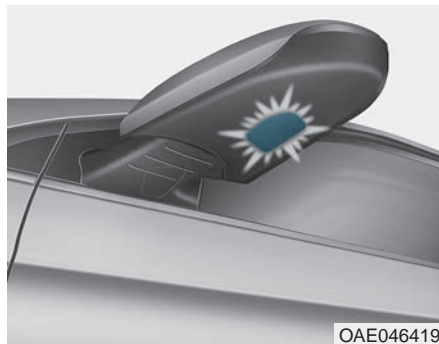

#### Svetlo dobrodošlice

Kada su sva vrata (i gepek) zatvoreni i zaključani svetlo za osvetljavanje prilaza vozilu će svetleti 15 sekundi ako se vrata otključaju daljinskim ključem/pametnim ključem ili pritiskom na dugme spoljne ručice na vratima.

Za više informacija pogledajte "Sistem dobrodošlice" u ovom poglavlju.

### Svetlo za pratnju

Kada je kontakt brava u položaju LOCK/OFF i kada su vozačeva vrata otvorena, svetlo za osvetljavanje prilaza vozilu će se upaliti na 30 sekundi. Ako se vozačeva vrata zatvore u roku od 30 sekundi, svetlo za osvetljavanje prilaza će se ugасiti posle 15 sekundi. Ako se vozačeva vrata zatvore i zaključaju svetlo za osvetljavanje prilaza vozilu će se ugасiti momentalno.

Svetlo za osvetljavanje prilaza vozilu i svetlo za pratnju će se upaliti samo kad prvi put otvorite vozačeva vrata posle gašenja motora.

## BRISAČI I PRSKALICE

### ■ Volan s leve strane

- Tip A

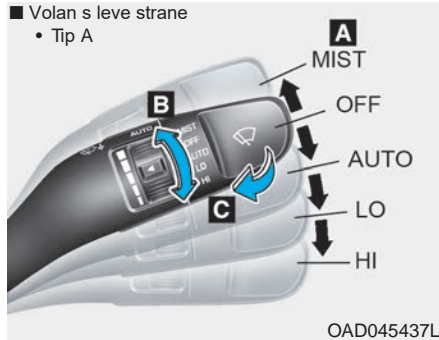

OAD045437L

- Tip B

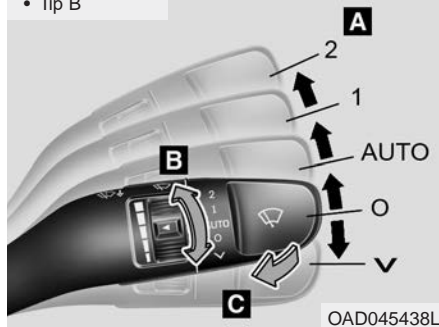

OAD045438L

### ■ Volan s desne strane

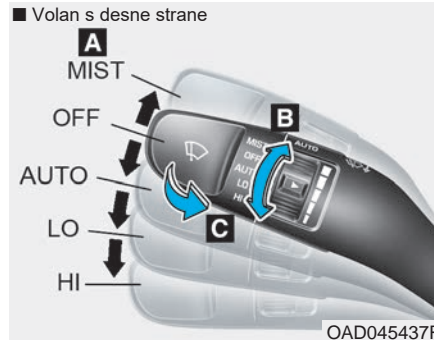

OAD045437R

#### A : Kontrola brzine brisača

- MIST / V – Jedno brisanje
- OFF / O – Isključeno
- AUTO\* – Automatska kontrola brisača
- INT / --- – Povremeno brisanje
- LO / 1 – Mala brzina brisača
- HI / 2 – Velika brzina brisača
- : ako je u opremi

#### B : Podešavanje vremena automatske kontrole brisanja

#### C : Pranje s kratkim zamazima

## Brisači vetrobranskog stakla

Pokrenite na sledeći način nakon što je prekidač za paljenje uključen.

MIST (V) : Za jedan zamah brisača, gurnite ručicu gore (ili dole) i otpustite. Brisači će bez prestanka raditi ako ručicu držite u tom položaju.

OFF (O) : Brisači ne rade.

INT (---) : Brisači rade povremeno u podjednakim intervalima brisanja. Da biste podesili brzinu, okrenite dugme kontrole brzine (B).

AUTO : Senzor za kišu koji se nalazi na na gornjem kraju vetrobranskog stakla registruje količinu padavina i kontroliše broj zamaha brisača za odgovarajući interval. Što kiša više pada, to će brisač brže raditi. Kada kiša prestane, brisači će se zaustaviti. Za promenu podešavanja brzine okrenite dugme za kontrolu brzine (B).

LO (1) : Brisač radi pri manjoj brzini.  
HI (2) : Brisači rade pri većoj brzini.

### **i** Informacije

Ako se na vetrobranu nakupila velika količina snega ili leda, odmrzavajte vetrobran desetak minuta ili dok se sneg ili led ne otope sasvim pre nego uključite brisače, kako biste osigurali pravilan rad.

Ako ne uklonite sneg i/ili led pre nego što počnete da koristite brisače i prskalice, možete oštetiti sistem za brisanje i sistem za pranje.

### **AUTO (Automatska) kontrola (ako je u opremi)**

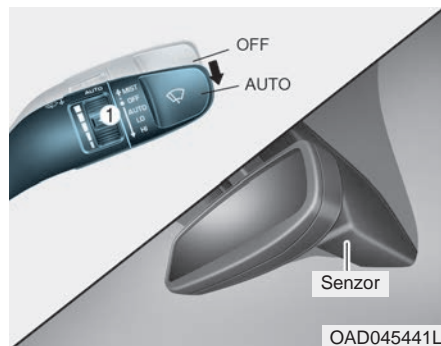

Senzor za kišu, koji se nalazi na gornjem kraju vetrobranskog stakla registruje količinu padavina i kontroliše broj zamaha brisača za odgovarajući interval. Što kiša više pada, to će brisač brže raditi. Kada kiša prestane, brisači će se zaustaviti. Za promenu podešavanja brzine okrenite dugme za kontrolu brzine (1).

Ako se predklač brisača podesi u način AUTO kada je kontakt brava u ON položaju, brisač će se jednom pokrenuti i tako izvršiti samostalnu proveru sistema. Podesite brisač u OFF položaj kada ga ne koristite.

### **⚠ UPOZORENJE**

Da biste izbegli telesne povrede nastale usled rada brisača kada motor radi i kada su brisači vetrobranskog stakla podešeni u AUTO način:

- Ne dirajte gornji kraj vetrobranskog stakla u delu gde je senzor za kišu.
- Ne brišite gornji kraj vetrobranskog stakla vlažnom ili mokrom krpom.
- Ne pritiskajte vetrobransko staklo.

### **OBAVEŠTENJE**

- Kada perete auto, podesite prekidač brisača u OFF (O) položaj, da biste isključili automatski rad brisača. Brisač se može aktivirati i oštetiti, ako je prekidač podešen u AUTO način dok perete vozilo.
- Ne pomerajte poklopac senzora koji se nalazi na gornjem kraju vetrobranskog stakla ispred suvozačevog sedišta. Mogu nastati oštećenja delova sistema, koji neće biti pokriveni garancijom vozila.



## Prskalice vetrobranskog stakla

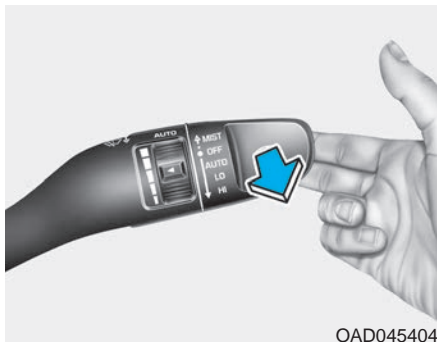

OAD045404

U položaju OFF (O) povucite nežno ručicu prema sebi kako biste poprskali vetrobransko staklo i pokrenuli brisače u 1 – 3 kruga. Prskanje i rad brisača će se nastaviti dok god ne otpustite ručicu. Ako prskalice ne radi, možda ćete morati da dodate tečnost za pranje u rezervoar tečnosti za pranje.

### **!** UPOZORENJE

Kada je spoljna temperatura ispod 0, uvek zagrejte svoje vetrobransko staklo, koristeći uređaj za odleđivanje, kako biste sprečili da se tečnost za pranje zaledi na vetrobranskom staklu i ometa vaš pogled, što bi moglo dovesti do nesreće, ozbiljnih povreda ili smrti.

### **!** OPREZ

- Da biste sprečili moguća oštećenja pumpe za prskalice, ne koristite prskalice kada je rezervoar tečnosti za pranje prazan.
- Da biste sprečili moguća oštećenja brisača ili vetrobranskog stakla ne koristite brisače kada je vetrobran suv.
- Da biste sprečili oštećenja metlica brisača i drugih komponenti, ne pokušavajte ručno da pomerate brisače.
- Da biste sprečili moguću štetu na sistemu brisača i prskalice, koristite nesmrzavajuću tečnost za pranje zimi i po hladnom vremenu.



## SISTEMI POMOĆI VOZAČU

### Zadnji monitor (opciono)

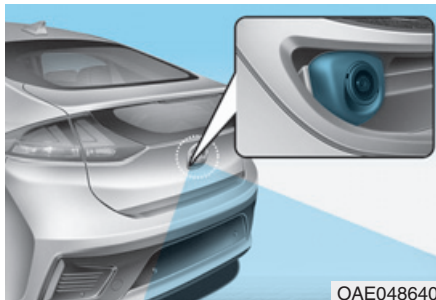

OAE048640



OAEPH048407

Zadnji monitor će se aktivirati kada motor radi i kada je ručica menjača u položaju R (Rikverc).

Ovo je dopunski sistem koji omogućava pogled na prostor iza vozila preko infotainment sistema dok je vozilo u položaju R (Rikverc).

#### UPOZORENJE

Zadnji monitor nije sigurnosni uređaj. On samo služi kao pomoć vozaču da uoči predmete direktno iza sredine vozila. Kamera ne pokriva kompletan prostor iza vozila.

#### UPOZORENJE

- Nikad se ne oslanjajte samo na zadnju kameru dok vozite u rikverc.
- **UVEK** pogledajte oko i iza svog vozila da biste se uverili da nema predmeta ili prepreka pre kretanja vozila u bilo kom pravcu kako biste izbegli sudar.

- Uvek obratite posebnu pažnju kada vozilo prolazi blizu predmeta, posebno pešaka i naročito pored dece.

#### **PAŽNJA**

- Nikada ne prskajte kameru ili područje oko kamere direktno prskalicom pod visokim pritiskom. Udar od vode pod visokim pritiskom može uzrokovati nepravilan rad uređaja.
- Ne koristite sredstva za čišćenje koja sadrže kiselo-alkalne deterdžente kada čistite objektiv kamere. Koristite samo blagu sapunicu ili neutralni deterdžent. Isperite dobro vodom.

#### Informacije

Uvek održavajte objektiv kamere čistim. Kamera neće normalno raditi kada je objektiv prekriven prljavštinom ili snegom.

## Upravljanje sa zadnjim monitorom (opciono)

■ Tip A



OAEPH048629

■ Tip B

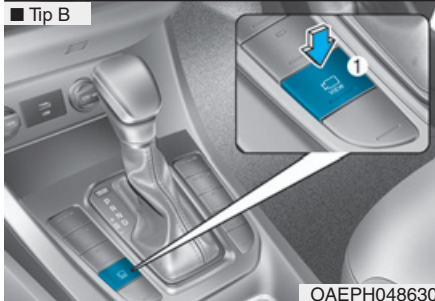

OAEPH048630

Sistem zadnjeg monitora vam pomaže da bezbedno vozite dozvoljavajući vam da proverite prostor iza vozila preko ekrana dok vozite.



OAEPH048634

Sistem je aktiviran kad:

- je motor upaljen.
- je ručica menjača u D (Vožnja) ili N (Neutralan) i vi pritisnete dugme (1)

Sistem je deaktiviran kad:

- pritisnete ponovo dugme (1)
- pritisnete dugme infotejment sistema (2)

Kada se vozilo kreće u rikverc ekran se prebacuje na ekran pomoći pri parkiranju unazad.

Indikator upozorenja na ekranu se prikazuje kad:

- je prtljažnik otvoren
- su vozačeva ili suvozačeva vrata otvorena

### ⚠ UPOZORENJE

- **Sistem upravljanja sa zadnjim monitorom je pomoćni upravljački sistem. Budite sigurni i proverite direktno pogledom prostor iza vozila radi vaše bezbednosti. Ono što vidite na ekranu se može razlikovati od stvarnog položaja vozila.**
- **Kamera možda neće ispravno raditi ako je bilo koja strana materija na objektivu zadnje kamere. Uvek održavajte objektiv kamere čistim.**
- **Kada prostor iza vozila prikazan dok vozite ikonica (🔒) se prikazuje u gornjem desnom uglu ekrana.**

3

Pogodne karakteristike vašeg vozila

### **Zadnji monitor - Pogled odozgo**

Kada dodnete ikonicu na ekranu infotejment sistema, pogled odozgo se prikazuje na ekranu i prikazuje razdaljinu od vozila iza vašeg. Ponovo dodirnite ikonicu ekrana infotejment sistema da prebacite na prethodni ekran.

### **Sistem upozorenja na razdaljinu pri parkiranju (Rikverc) (opciono)**

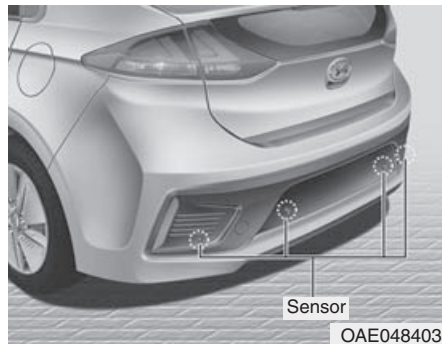

Sistem upozorenja na razdaljinu pri parkiranju (Rikverc) pomaže vozaču tokom kretanja vozila unazad tako što će ga zvučno obavestiti ako opazi bilo kakav predmet u rasponu od otprilike 120 cm (47 in) iza vozila.

Ovaj sistem je pomoćni sistem koji opaža predmete u okvirima raspona i položaja senzora i ne može detektovati predmete u drugim područjima gde senzor nije instaliran.

### **⚠ UPOZORENJE**

- **UVEK** pogledajte oko vašeg vozila da biste bili sigurni da nema nikakvih predmeta ili prepreka pre pokretanja vozila u bilo kom pravcu da biste sprečili sudar.
- Uvek obratite posebnu pažnju kada vozilom prolazite blizu predmeta i pešaka, a najviše kad prolazite pored dece.
- Zapamtite da neki predmeti neće biti vidljivi na ekranu ili ih senzor neće opaziti zbog udaljenosti, veličine ili materijala od kog je predmet napravljen, koji najviše mogu ograničiti efikasnost senzora za opažanje.

### **Rad sistema upozorenja na razdaljinu pri parkiranju (Rikverc)**

#### **Radni uslovi**

- Ovaj sistem će se aktivirati kada je kontakt brava u položaju ON. Ipak ako brzina vozila pređe 5 km/h (3 mph), sistem možda neće detektovati predmete.

- Ako brzina vozila prelazi 10 km/h (6 mph), sistem vas neće upozoriti čak i ako su predmeti detektovani.
- Kada se detektuju dva i više objekata istovremeno, sistem će prvo prepoznati onaj najbliži.

### Tipovi zvučnih upozorenja i indikatora

Tipovi zvučnih upozorenja	Indikator
Kada je objekat otprilike udaljen 60-120 cm (24-47in) od zadnjeg branika zvuk upozorenja će se isprekidano oglasiti.	
Kada je objekat otprilike udaljen 30-60cm (12-24in) od zadnjeg branika, zvuk upozorenja će se oglašavati učestalije.	
Kad je objekat udaljen otprilike 30cm (12in) od zadnjeg branika, zvuk upozorenja se oglašava bez prekida.	

### PAŽNJA

- Indikator može biti drugačiji od ilustracije zavisno od statusa senzora ili objekta. Ako indikator treperi, predlažemo da vozilo proveri ovlašćeni HYUNDAI distributer.
- Ako se zvučno upozorenje ne oglašava ili se povremeno oglašava zvučni signal prilikom prebacivanja vožnje u R (rikverc), to može ukazivati na grešku u radu sistema upozorenja na razdaljinu pri parkiranju (Rikverc). Ako se ovo dogodi, preporučujemo da vozilo proveri ovlašćeni HYUNDAI diler što je pre moguće.

### **Za isključivanje sistema upozorenja na razdaljinu pri parkiranju (Rikverc) (opciono)**

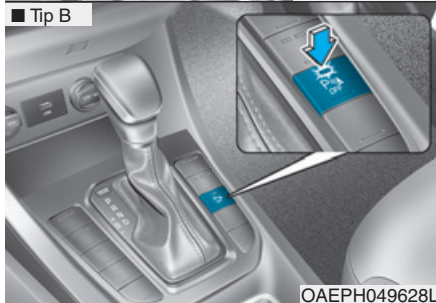

Pritisnite dugme da biste isključili sistem upozorenja na razdaljinu pri parkiranju (Rikverc) Indikator na dugmetu će se upaliti.

### **Neoperativni uslovi sistema upozorenja na razdaljinu pri parkiranju (Rikverc)**

Sistem upozorenja na razdaljinu pri parkiranju (Rikverc) možda neće raditi normalno kad:

- je vlaga zamrzla na senzoru.
- je senzor prekriven prljavštinom ili naslagama kao što su sneg ili led ili poklopac senzora blokiran.

Postoji mogućnost da je Sistem upozorenja na razdaljinu pri parkiranju (Rikverc) u kvaru kad :

- Vozite po neravnim putevima, kao što su neasfaltirani putevi, šljunak, ispupčenja ili nagibi.
- Objekti koji proizvode mnogo buke poput sirene u vozilima, glasni motori motocikala, ili vazdušne kočnice na kamionu, mogu ometati senzor.
- Jaka kiša ili prskanje vode.
- Bežični uređaji ili mobilni telefoni se nalaze u blizini senzora.
- Senzor je prekriven snegom.
- Montiranje dodatka ili opreme koji nisu fabrički postavljeni ili ako je menjana visina branika ili modifikovana instalacija senzora.

Raspon detektovanja se može smanjiti kad:

- Spoljne temperature su ekstremno visoke ili niske.
- Kod objekata koje je nemoguće detektovati, koji su manji od 1 m (40in) i uži od 14 cm (6 in) u prečniku.

Sledeće objekte senzor možda neće prepoznati:

- Oštre ili uske predmete kao što su kanapi, lanci ili mali stubići.
- Objekte koji imaju sklonost da apsorbuju frekvenciju senzora, poput odeće, sunderastih materijala ili snega.

## **Mere opreza za Sistem upozorenja na razdaljinu pri parkiranju (Rikverc)**

- Sistem upozorenja na razdaljinu pri parkiranju (Rikverc) možda neće raditi konstantno i u svim uslovima, što zavisi od brzine vozila i od oblika detektovanih objekata.
- Sistem upozorenja na razdaljinu pri parkiranju (Rikverc) možda neće ispravno raditi ako je menjana visina branika ili je instalacija senzora modifikovana ili oštećena. Sva nefabrička oprema ili dodaci montirani na vozilo takođe mogu ometati performanse senzora.
- Senzor neće prepoznati objekte na udaljenosti manjoj od 30cm (12in) od senzora, ili će ih prepoznati na pogrešnoj udaljenosti. Budite oprezni.
- Kada je senzor blokiran snegom, prljavštinom, ostacima ili ledom, sistem upozorenja na razdaljinu pri parkiranju (Rikverc) će biti neoperativan dok se sneg, prljavština, ostaci i led ne uklone. Koristite mekanu krpu da biste očistili senzor.

- Ne gurajte, ne grebite ili ne udarajte senzor tvrdim predmetima koji bi mogli oštetiti površinu senzora. Moglo bi doći do oštećenja senzora.
- Ne prskajte senzor i okolne površine direktno vodom pod visokim pritiskom. Time možete oštetiti senzor i on neće moći da radi ispravno.

### **⚠ UPOZORENJE**

**Garancija vašeg novog vozila ne pokriva nikakve nesreće i štetu na vozilu ili povrede putnika koje su u vezi sa Sistemom upozorenja na razdaljinu pri parkiranju (Rikverc). Uvek vozite sigurno i oprezno.**

## **Sistem upozorenja na razdaljinu pri parkiranju (Rikverc/Napred) (opciono)**

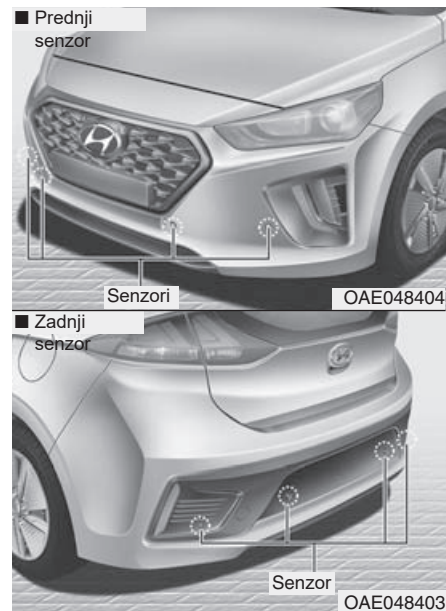



Sistem upozorenja na razdaljinu pri parkiranju (Rikverc/Napred) pomaže vozaču tokom vožnje tako što se oglašava ako je neki objekat detektovan ispred vozila u rasponu od otprilike 100cm (40in) i u rasponu od 120cm (47in) iza vozila. Ovaj sistem je pomoćni sistem koji otkriva objekte u rasponu i po položaju senzora, on ne može detektovati objekte u drugim područjima, gde senzori nisu instalirani.

### ⚠ UPOZORENJE

- **UVEK pogledajte oko vozila kako biste proverili da nema objekata ili prepreka pre nego što pomerite vozilo u bilo kom smeru, kako biste izbegli sudar.**
- **Uvek dobro obratite pažnju kad vozilom prolazite kraj objekata, posebno pored pešaka i dece.**
- **Imajte na umu da neki objekti možda neće biti vidljivi na displeju, niti će ih senzori detektovati zbog udaljenosti objekata, veličine ili materijala, svega što može ograničiti efikasnost senzora.**

### **Rad sistema upozorenja na razdaljinu pri parkiranju (Rikverc/Napred)**

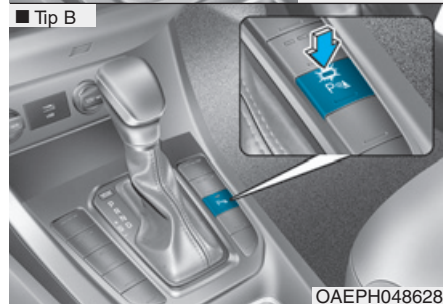
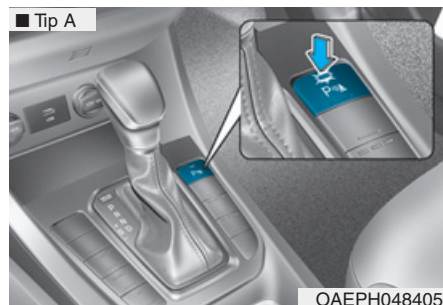







### Radni uslovi

- Ovaj sistem će se aktivirati kada je dugme sistema upozorenja na razdaljinu pri parkiranju (Rikverc/Napred) pritisnuto dok motor radi.

- Dugme sistema upozorenja na razdaljinu pri parkiranju (Rikverc/Napred) se automatski pali i aktivira Sistem upozorenja na razdaljinu pri parkiranju (Rikverc/Napred) kada pomerite ručicu menjača u položaj R (Rikverc). Ako brzina vozila pređe 10km/h(6mph), sistem vas neće upozoriti iako je detektovao objekte, a ako brzina vozila pređe 20km/h (12mph), sistem će se automatski isključiti. Za uključivanje sistema pritisnite dugme sistema upozorenja na razdaljinu pri parkiranju (Rikverc/Napred).
- Kada se detektuju više od dva predmeta istovremeno, najbliži će biti prvi prepoznat.

## Tipovi zvukova upozorenja i indikatori

cm (in)

Udaljenost od predmeta		Indikator upozorenja		Zvuk upozorenja
		Kad vozite napred	Kad vozite nazad	
61 ~ 100 (24 ~39)	Napred		-	Zvučni signal je isprekidan
61 ~ 120 (24 ~47)	Nazad	-		Zvučni signal je isprekidan
31 ~ 60 (12 ~24)	Napred			Zvučni signal je učestaliji
	Nazad	-		Zvučni signal je učestaliji
30 (12)	Napred			Zvučni signal je konstantan
	Nazad	-		Zvučni signal je konstantan

### PAŽNJA

- Indikator se može razlikovati od ilustracije zavisno od statusa predmeta ili senzora. Ako indikator trepće, preporučujemo da sistem proveri ovlašćeni HYUNDAI diler.
- Ako se zvučno upozorenje ne oglašava ili se isprekidano oglašava prilikom prebacivanja u R (rikverc) položaj, to može ukazivati na grešku u radu sistema upozorenja na razdaljinu pri parkiranju (Rikverc/Napred). Ako do ovoga dođe predlažemo da vaše vozilo pregleda ovlašćeni HYUNDAI zastupnik što je pre moguće.

### Neoperativni uslovi Sistema upozorenja na razdaljinu pri parkiranju (Rikverc/Napred)

Sistem upozorenja na razdaljinu pri parkiranju (Rikverc/Napred) možda neće raditi ispravno kad:

- je vlaga zamrzla na senzoru.
- je senzor prekriven prljavštinom ili naslagama kao što su sneg ili led ili poklopac senzora blokiran.

### Postoji mogućnost kvara Sistema upozorenja na razdaljinu pri parkiranju (Rikverc/Napred) kad:

- Vozite po neravnim putevima, kao što su neasfaltirani putevi, šljunak, ispupčenja ili nagibi.
- Objekti koji proizvode mnogo buke poput sirene u vozilima, glasni motori motocikala, ili vazdušne kočnice na kamionu, mogu ometati senzor.
- Jaka kiša ili prskanje vode.
- Bežični uređaji ili mobilni telefoni se nalaze u blizini senzora.
- Senzor je prekriven snegom.
- Montiranje dodatka ili opreme koji nisu fabrički postavljeni ili ako je menjana visina branika ili modifikovana instalacija senzora.



Raspon detekcije se može smanjiti kad: **Mere opreza za Sistem**

- Spoljne temperature su ekstremno visoke ili niske.
- Nedetektovani predmeti su manji od 1m i uži od 14 cm u prečniku.

**Sledeće objekte senzor možda neće prepoznati:**

- Oštre ili uske predmete kao što su kanapi, lanci ili mali stubići. Objekte koji imaju sklonost da apsorbuju frekvenciju senzora, poput odeće, sunderastih materijala ili snega.

**upozorenja na razdaljinu pri parkiranju (Rikverc/Napred)**

- Sistem upozorenja na razdaljinu pri parkiranju (Rikverc/Napred) možda neće raditi konstantno i u svim uslovima, što zavisi od brzine vozila i od oblika detektovanih objekata.
- Sistem upozorenja na razdaljinu pri parkiranju (Rikverc/Napred) možda neće ispravno raditi ako je menjana visina branika ili je instalacija senzora modifikovana ili oštećena. Sva nefabrička oprema ili dodaci montirani na vozilo takođe mogu ometati performanse senzora.
- Senzor neće prepoznati objekte na udaljenosti manjoj od 30cm (12in) od senzora, ili će ih prepoznati na pogrešnoj udaljenosti. Budite oprezni.
- Kada je senzor blokiran snegom, prljavštinom, ostacima ili ledom, sistem upozorenja na razdaljinu pri parkiranju (Rikverc/Napred) će biti neoperativan dok se sneg, prljavština, ostaci i led ne uklone. Koristite mekanu krpu da biste očistili senzor.

- Ne gurajte, ne grebite ili ne udarajte senzor tvrdim objektima koji bi mogli oštetiti površinu senzora. Moglo bi doći do oštećenja senzora.
- Ne prskajte senzor i okolne površine direktno vodom pod visokim pritiskom. Time možete oštetiti senzor i on neće moći da radi ispravno.



### UPOZORENJE

**Garancija vašeg novog vozila ne pokriva nikakve nesreće i štetu na vozilu ili povrede putnika koje su u vezi sa Sistemom upozorenja na razdaljinu pri parkiranju (Rikverc/Napred). Uvek vozite sigurno i oprezno.**

## SISTEM AUTOMATSKE KONTROLE KLIMATIZACIJE



1. Dugme za kontrolu temperature sa vozačeve strane
2. Dugme za kontrolu temperature sa suvozačeve strane
3. Dugme za kontrolu brzine ventilatora
4. Dugme za izbor režima
5. AUTO (automatska kontrola) dugme
6. OFF dugme
7. Dugme za odleđivanje prednjeg vetrobranskog stakla
8. Dugme za odleđivanje zadnjeg stakla
9. Dugme za klimatizaciju
10. Dugme za kontrolu unosa vazduha
11. Samo vozač dugme
12. SYNC dugme
13. Informacioni ekran kontrole klimatizacije

OAEPH049500L

## Automatsko grejanje i klimatizacija



1. Pritisnite taster AUTO. Načini, brzine ventilatora, dotok vazduha i klimatizacija automatski su kontrolisani u zavisonsti od podešene temperature.



2. Okrenite prekidač za kontrolu temperature kako biste podesili i željenu temperaturu.

### **i** Informacije

- Kako biste isključili automatski rad,
- izaberite bilo koji od dole navedenih tastera:
- -Taster za odabir načina
- - Taster za odmrzavanje prednjeg vetrobrana (Pritisnite još jednom taster kako biste otkazali funkciju odmrzavanja vetrobrana.
- Na informacionom displeju će opet zasvetleti znak AUTO.)

Taster za kontrolu brzine ventilatora.

Odabrana funkcija će biti kontrolisana ručno, a sve ostale funkcije će raditi automatsk. i

- Zbog svoje udobnosti, koristite taster AUTO i podesite temperaturu na 23°C (73°F).





### **i** Informacija

Nikad ne postavljajte nešto na senzor kako biste osigurali bolju kontrolu sistema za grejanje i hlađenje.

## Ručno kontrolisanje grejanja i hlađenja

Sistem za grejanje i hlađenje se može ručno kontrolisati pritiskom na druge tastere, koji nisu AUTO taster. U ovom slučaju sistem radi prema redosledu izabranih tastera. Pritiskom na bilo koji taster, osim AUTO tastera, dok koristite automatski način rada, funkcije koje nisu odabrane će biti kontrolisane automatski.

1. Pokrenite motor
2. Podesite način u željeni položaj. Za poboljšanje efikasnosti grejanja i hlađenja;
  - Grejanje: 
  - Hlađenje: 
3. Podesite temperaturu u željeni položaj.

4. Podesite ulaz vazduha na položaj spoljašnjeg (svežeg) vazduha.

5. Podesite kontrolu brzine ventilatora na željenu brzinu.

6. Ako želite hlađenje, uključite sistem za klimatizaciju.

Pritisnite AUTO taster kako biste u potpunosti prebacili kontrolu sistema u automatski način.

## Izbor režima

■ Volan s leve strane

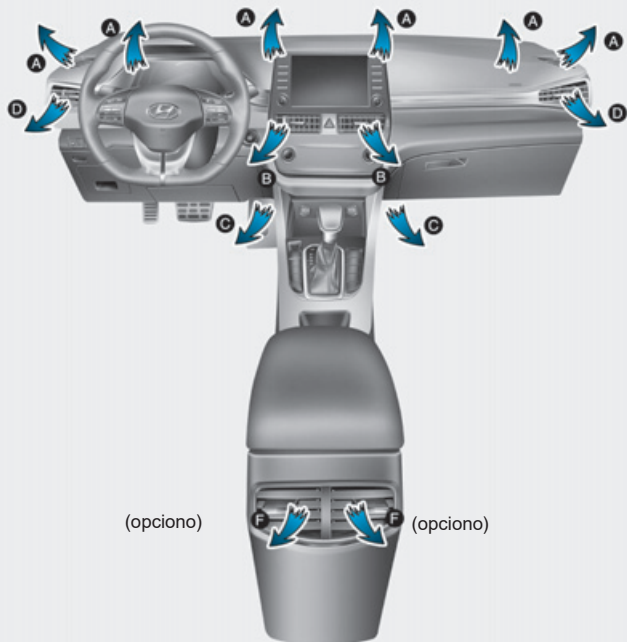

OAEPH048636

■ Volan s desne strane

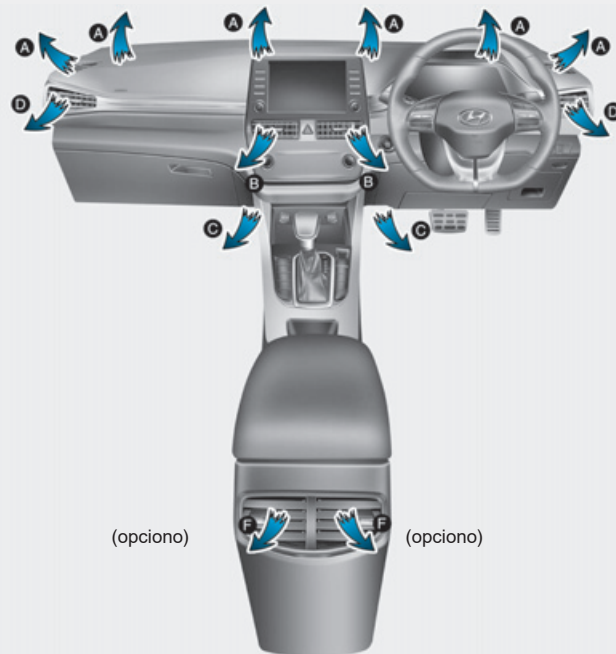

OAEPH049636R

## Izbor načina



Taster za izbor načina kontroliše pravac izlaska vazduha kroz ventilacioni sistem. Prekidač izlaznog otvora se prebacuje na sledeći način:



### Pravac Lice (B, D, F)

Sav protok vazduha se usmerava prema gornjem delu tela i licu. Uz to, svaki izlaz vazduha se može direktno kontrolisati, za potpuno podešavanje protoka vazduha.



### Dvostruki pravac (B, C, D, F)

Izlaz vazduha je usmeren prema licu i prema podu.



### Pod i odmrzavanje (A, C, D, F)

Većina protoka vazduha je usmerena prema podu i prema vetrobranu, sa malom količinom vazduha usmerenom na bočne prozore radi odmrzavanja.



### Pravac Pod (A, C, D, E)

Većina protoka vazduha je usmerena na pod, sa malom količinom usmerenom na vetrobran i ventilatore za odmrzavanje bočnih prozora.



### Pravac Odmrzavanje (A)

Većina protoka vazduha je usmerena na vetrobransko staklo, dok se mala količina usmerava prema bočnim ventilatorima za odmrzavanje.

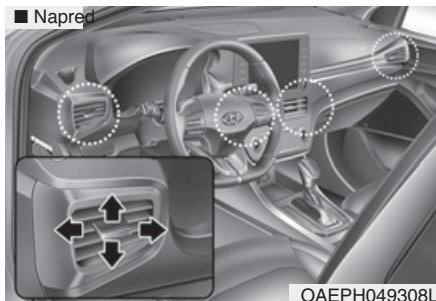

■ Nazad (ako je u opremi)

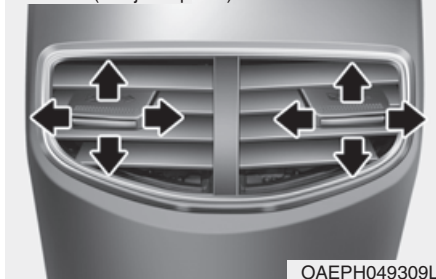

Ventilatori na konzolama  
Izdurni otvori ventilatora se mogu otvoriti i zatvoriti (✉) koristeći ručicu za kontrolu ventilatora.

Takođe, možete podesiti pravac protoka vazduha iz ventilatora, koristeći kontrolnu ručicu ventilatora kao što je prikazano.

3-136

### Kontrola temperature



Okrenite prekidač za kontrolu temperature kako biste podesili željenu temperaturu.

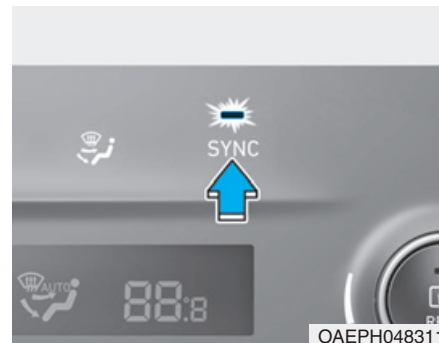

### Jednako podešavanje temperature na vozačevoj i suvozačevoj strani

- Pritisnite “SYNC” taster da biste podesili podjednaku temperaturu na vozačevoj i suvozačevoj strani. Temperatura podešena sa suvozačeve strane će biti ista kao temperatura sa vozačeve strane.
- Okrenite kontrolni prekidač temperature sa vozačeve strane. Podjednake temperature sa vozačeve i suvozačeve

## Individualno prilagođavanje temperature sa vozačeve i suvozačeve strane

Pritisnite dugme "SYNC" ponovo da biste individualno prilagodili temperaturu sa vozačeve i suvozačeve strane. Indikator dugmeta će se ugasiiti.

**Promena temperaturne jedinice** Ako je akumulator ispražnjen ili diskonektovan ekran temperaturnog režima će se resetovati na Celzijuse. Da biste promenili temperaturnu jedinicu iz °C u °F ili °F u °C :

- Sistem automatske kontrole klimatizacije  
Pritisnite AUTO dugme na 3 sekunde dok pritisnete dugme OFF.
- Instrument tabla  
Idite na User Settings Mod → Other Features → Temperature Unit.

## Kontrola unosa vazduha

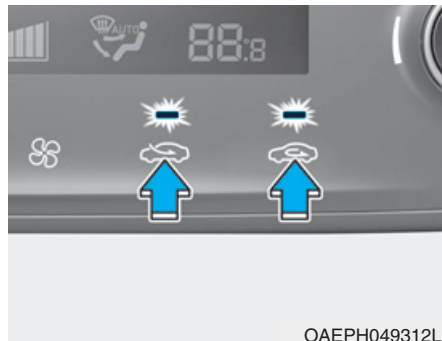

Ova opcija koristi se za izbor položaja spoljašnjeg (svežeg) vazduha ili položaj recirkulisanja vazduha.

Za promenu položaja kontrole ulaska vazduha, pritisnite kontrolno dugme.

## Položaj recirkulacije vazduha



Sa izabranim položajem recirkulisanja vazduha, vazduh iz putničkog prostora će biti uvučen kroz sistem grejanja i zagrejan ili ohlađen, u skladu sa izabranom funkcijom.

## Položaj spoljašnjeg (svežeg) vazduha



Sa izabranim položajem spoljašnjeg (svežeg) vazduha, vazduh koji ulazi spolja se greje ili hladi, u skladu sa izabranom funkcijom.

## **i** Informacija

**Produženo korišćenje grejanja u položaju recirkulisanja vazduha (bez izabrane klime) će rezultirati magljenjem vetrobranskog stakla i bočnih prozora, i da će vazduh unutar putničke kabine postati zagušljiv. Uz to, dugo korišćenje klimatizacije sa izabranim recirkulisanjem vazduha ,će rezultirati preteranim sušenjem vazduha u kabini za putnike.**



## ⚠ UPOZORENJE

Kontinuirani rad sistema kontrole klimatizacije u recirkulisanom položaju može dovesti do povećanja vlage u vozilu što može uzrokovati magljenje stakala i smanjiti vidljivost. Nemojte spaavti u vozilu dok rade klimatiazcija ili sist ezma grejanje. To može uzrokovati ozbiljna oštećenja ili sm urstled pada nivoa kiseonika i/ili telesne tempearture.

• Kontinuirani rad sistema klimatizacije u položaju recirkulisanja može uzrokovati dremljivost ili pospanost, te gubitak kontrole nad vozilom što može rezultirati nesrećom. Postavite ulaz vazduha u položaj spoljašnjeg (svežeg) vazduha tokom vožnje što je češće moguće.

## Kontrola brzine ventilatora

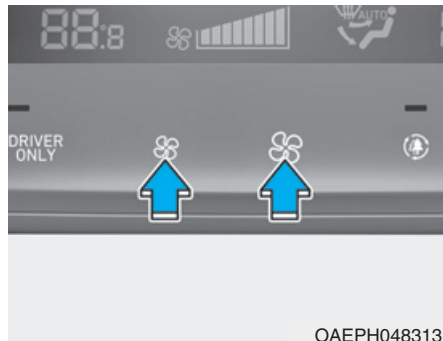

Kontrola brzine ventilatora se može podesiti pritiskanjem tastera za kontrolu brzine ventilatora. Što je veća brzina ventilatora, više se vazduha se izbacuje. Pritiskanjem OFF tastera isključujete ventilator.

## OBAVEŠTENJE

Rad sa kompresivnim ventilatorom kada je kontakt brava u ON položaju može uzrokovati pražnjenje akumulatora. Radite sa kompresivnim ventilatorom kada motor radi.

## Samo vozač



Iako pritisnete SAMO VOZAČ taster (  ) svetli, hladan vazduh duva većinom u pravcu vozačevog sedišta. Ipak, nešto hladnog vazduha će se rasporediti i prema drugim sedištima da bi se održao prijatan vazduh u kabini.

Ako koristite ovaj taster bez suvozača na suvozačkom sedištu, utrošak energije će bit ismanjen. SAMO VOZAC taster će se ugasis pod sledećim uslovima:

- 1) Uključeno odmrzavanje
- 2) Uključeno SYNC
- 3) Podešena temperatura za suvozača
- 4) SAMO VOZAČ taster ponovo

## Klimatizacija



Pritisnite A/C taster da biste uključili sistem za klimatizaciju (indikator lampica će svetleti). Pritisnite taster ponovo da biste isključili sistem za klimatizaciju.

## OFF način

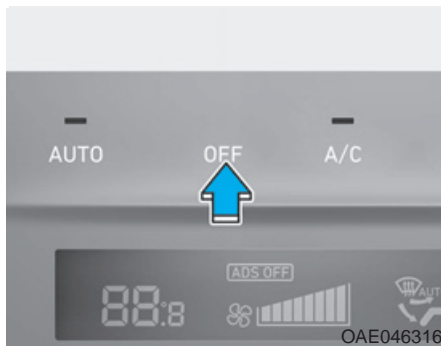

Pritisnite OFF taster na prednjem delu kako biste isključili sistem kontrole klimatizacije. Ipak, moći ćete da rukujete načinima i tasterima za unos vazduha dokle god je kontakt brava u ON položaju.



## Rad sistema

### Ventilacija

1. Podesite način na  položaj.
2. Podesite kontrolu unosa vazduha na položaj spoljašnjeg (svežeg) vazduha.
3. Podesite kontrolu temperature u željeni položaj.
4. Podesite brzinu ventilatora u željeni brzinu.

### Grejanje

1. Podesite način u  položaj.
2. Podesite kontrolu unosa vazduha na položaj spoljašnjeg (svežeg) vazduha.
3. Podesite kontrolu temperature u željeni položaj.
4. Podesite brzinu ventilatora u željenu brzinu.
5. Ako želite grejanje sa smanjenom vlažnošću uključite sistem za klimatizaciju.

- Ako vetrobransko staklo zamagli, podesite način na  ili  položaj.

### Saveti za rukovanje

- Kako biste sprečili ulazak prašine ili neugodnih dimova u vozilo kroz sistem za ventilaciju, privremeno podesite protok vazduha u recirkulisani položaj. Pripazite da vratite ulaz vazduha na svež vazduh nakon što smetnje prođu kako biste zadržali svež vazduh u vozilu. To pomaže budnosti i udobnosti vozača.
- Vazduh za sistem za grejanje/hlađenje ulazi kroz rešetku tačno ispred vetrobranskog stakla. Treba voditi računa da rešetka ne bude blokirana lišćem, snegom, ledom ili drugim preperkama.
- Kako biste sprečili magljenje vetrobrana iznutra podesite ulaz vazduha na svež vazduh, a brzinu ventilatora u željeni položaj, uključite sistem za klimatizaciju i podesite temperaturu u željeni položaj.

### Klimatizacija

HYUNDAI Sistemi za klimatizaciju punjeni su sa R-134a or R1234yf rashladnim gasom.

1. Pokrenite motor. Pritisnite taster za klimatizaciju.
2. Podesite način na  položaj.
3. Podesite ulaz vazduha na spoljašnji ili recirkulisani položaj.
4. Podeste brzinu ventilatora i kontrolu temperature kako biste zadržali maksimalnu udobnost.

### Informacije

Vaše vozilo je punjeno sa R-134a ili R-1234yf saglasno zakonima vaše zemlje u trenutku proizvodnje. Na nalepnici na unutrašnjoj strani vaše haube možete otkriti koji rashladni gas je korišćen u vašem vozilu.

### OBAVEŠTENJE

- Sistem rashladnog gasa treba da servisira samo obučen i sertifikovan tehničar, kako bi se osigurao pravilan i bezbedan rad.
- Servis sistema rashladnog gasa treba sprovoditi u dobro provetrenim mestima.
- Klimatizacioni evaporator (cev za hlađenje) ne treba nikad popravljati ili menjati sa nekim skinutim sa korišćenog ili servisiranog vozila. Novi MAC evaporator treba da bude sertifikovan (i obeležen) u skladu sa SAE Standard J2842.

## **i** Informacije

- Prilikom korišćenja klimatizacionog sistema, pažljivo pratite termometar tokom vožnje uzbrdo ili u gustom saobraćaju kada su spoljne temperature visoke. Rad sistema za klimatizaciju može uzrokovati pregrevanje. Ako termometar pokaže da se motor pregreva, isključite sistem za klimatizaciju, ali nastavite da koristite ventilatore.
- Kada otvorite prozore po vlažnom vremenu, klimatizacijom se stvaraju vodene kapljice unutar vozila. S obzirom na to, da veća količina vodenih kapljica može oštetiti električnu opremu, klimatizaciju koristite samo kad su prozori zatvoreni.

## Saveti za rukovanje sistemom klimatizacije

- Ako je vozilo bilo parkirano na suncu tokom velike vrućine, nakratko otvorite prozore kako bi vrući vazduh izašao iz vozila.  
  
Kako biste smanjili vlagu na unutrašnjosti prozora tokom kišnih ili vlažnih dana, smanjite vlažnost unutar vozila koristeći sistem za klimatizaciju dok su prozori zatvoreni .
- Tokom rada sistema za klimatizaciju, možda ćete povremeno primetiti male promene u brzini motora kako kompresor klimatizacije kruži. To je normalna karakteristika rada sistema.
- Svakog meseca uključite sistem za klimatizaciju na samo nekoliko minuta kako biste osigurali maksimalnu efikasnost sistema.
- Kada koristite sistem za klimatizaciju, možda ćete primiti kako čista voda kaplje ili (čak curi) na pod ispod suvozačeve strane vozila. To je normalna karakteristika rada sistema.

- Upotreba sistema klimatizacije sa položajem recirkulisanja vazduha obezbeđuje maksimalno hlađenje, ali kontinuirani rad u ovom načinu može dovesti do ustajalosti vazduha u vozilu.
- Tokom funkcije rashlađivanja, povremeno ćete možda primetiti izmaglicu, koja nastaje usled naglog hlađenja i ulaska vlažnog vazduha. Ovo je normalna pojava u radu sistema.

## Održavanje sistema

### Kontrola vazdušnog filtera klime

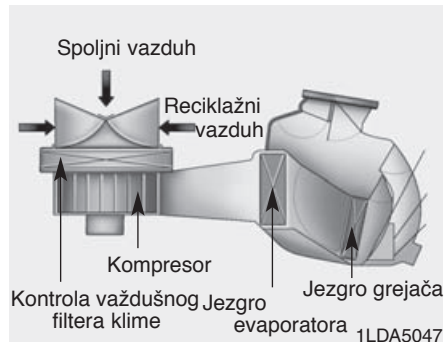

Kontrolni klimatizacioni vazdušni filter se nalazi iza kasete za rukavice. On filtrira prašinu i druge prljavštine, koje ulaze spolja u vozilo kroz sistem za grejanje i sistem za klimatizaciju. Ako se prašina i druge prljavštine nakupe u filteru tokom dužeg vremena, količina izduvanog vazduha kroz ventilatore će se smanjiti, rezultirajući nakupljanjem vlage s unutrašnje strane vetrobranskog stakla, čak i kad je položaj spoljašnjeg (svežeg) vazduha izabran. Ako se to dogodi, preporučujemo da kontrolni klimatizacioni filter za vazduh zameni ovlašćeni HYUNDAI distributer.

### **i** Informacija

- Zamenite filter u skladu sa
- Rasporedom Održavanja.
- Ako se vozilo koristi u teškim
- uslovima, kao što su prašnjavi
- putevi, neravni putevi, propisani su
- češći pregledi i zamene kontrolnog
- klimatizacionog vazdušnog filtera.
- • Kada količina izduvanog vazduha
- naglo smanji, preporučujemo da
- sistem proverí ovlašćeni HYUNDAI
- distributer.

### Provera količine rashladnog gasa i ulja kompresora

Kada je količina rashladnog gasa niska, učinak klime će biti smanjen. Prevelika količina takođe ima loš uticaj po rad klimatizacionog sistema.

U svakom slučaju, ako tuasnovite nepravilan rad, preporučujemo da sistem prekontrolíše ovlašćeni HYUNDAI distributer.

### **!** UPOZORENJE

Vozila opremljena sa R-134a



Budući da je rashladni gas pod velikim pritiskom, sistem za

za klimatizaciju sme da servisira samo obučen i sertifikovan tehničar. Važno je da se koristi tačna vrsta i količina ulja i rashladnog ag, as inače, može doći do oštećenja na vozilu ili do telesnih povreda

## ⚠ WARNING

Vozila opremljena sa  
R-1234yf



Budući da je rashladni gas umereno zapaljiv pri visokom pritisku, sistem klimatizacijusme za da servisira jedino obučeni sertifikovan tehničar.



Važno je da koristite tačnu vrstu i količinu ulja i rashladnog gasa. U suprotnom, može doći do oštećenja na vozilu ili telesnih povreda.

## Nalepnica klimatizacionog rashladnog gasa

■ Primer

• Tip A

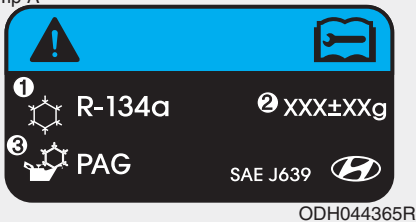

• Tip B



Stvarna nalepnica klimatizacionog rashladnog gasa u vozilu se može razlikovati od slike.

Svaki simbol i specifikacija na nalepnici klimatizacionog rashladnog gasa, označava sledeće:



1. Klasifikacija rashladnog gasa
2. Količina rashladnog gasa
3. Klasifikacija ulja kompresora

Možete da saznate koji je rashladni gas upotrebljen u vašem vozilu na nalepnici koja se nalazi sa unutrašnje strane poklopca motora.

## ODMRZAVANJE I ODMAGLJIVANJE VETROBRANA

### ⚠ UPOZORENJE

#### Grejanje vetrobrana

Ne koristite  ili  položaje za vreme rada hlađenja tokom izuzetno velike vlažnosti vazduha. Temperaturna razlika između temperature spolja i temperature vetrobrana će uzrokovati magljenje spoljne površine vetrobranskog stakla, što može uzrokovati gubitak vidljivosti. U tom slučaju, podesite dugme ili točkić za izbor načina u položaj  i točkić ili dugme brzine ventilatora u nižu brzinu.

- Za maksimalni učinak odmrzavanja podesite kontrolu temperature na najveću desnu/vruću poziciju i brzinu ventilatora na najvišu brzinu.
- Ako je topli vazduh prema podu poželjan za vreme odmrzavanja ili odmagljiavanja, postavite način u pod-odmrzavanje pravac.
- Pre vožnje uklonite sav sneg i led s vetrobrana, zadnjeg stakla, spoljnih bočnih retrovizora i svih bočnih prozora.
- Očistite sav sneg i led s poklopca motora i rešetki za ulaz vazduha na dnu vetrobrana da biste poboljšali efikasnost grejanja ili odmrzavanja i kako biste smanjili mogućnost zamagljivanja unutrašnje strane vetrobranskog stakla.

### Sistem automatske kontrole klimatizacije

#### Odmagljivanje unutrašnjosti vetrobrana

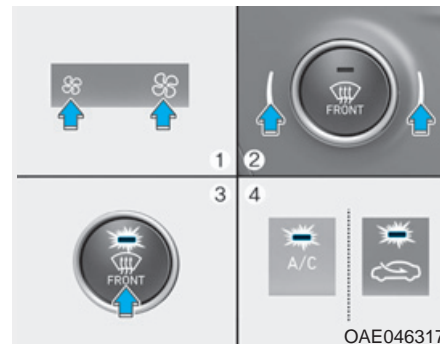

1. Izaberite željenu brzinu ventilatora.
2. Izaberite željenu temperaturu.
3. Pritisnite taster za odmrzavanje (  ).
4. Klimatizacija će se uključiti u skladu sa detektovanom temperaturom unutar vozila, spoljašnji (svež) vazduh i veća brzina ventilatora će biti automatski izabrani.

Ako se klimatizacija, spoljašnji (svež) vazduh i veća brzina ventilatora ne selektuju automatski, podesite ih ručno pritiskom na ogovarajući prekidač.

Ako je položaj izabran, niža brzina ventilatora je podešena u višu brzinu ventilatora.

## Za odmrzavanje spoljašnosti vetrobrana

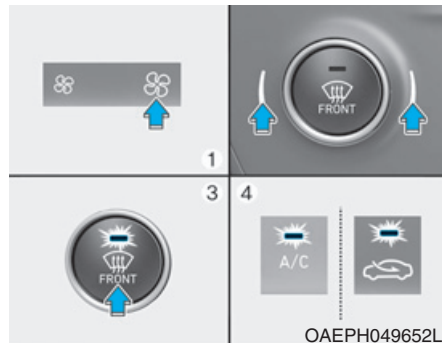

1. Podesite brzinu ventilatora na 2. najjače.
3. 2. Podesite temperaturu na 4. ekstremno vruć (HI) položaj.
3. Pritisnite taster za odmrzavanje (☼). Klimatizacija će se pualiti u skladu sa detektovanom temperaturom unutar vozila i položaj spoljašnjeg (svežeg) vazduha će automatski biti izabran. Ako je ☼ položaj izabran niža brzina ventilatora je podešena u višu brzinu ventilatora.

## Logika odmagljivanja (ako je u opremi)

Da biste smanjili mogućnost maglenja unutrašnjosti vetrobranskog stakla, unos vazduha ili klimatizacija se automatski kontrolišu u skladu sa određenim uslovima, kao što su ☼ ili ☼ položaj. Za otkazivanje i vraćanje logike odmagljivanja, uradite sledeće.

1. Okrenite kontakt bravu u ON položaj.
2. Pritisni taster za odmrzavanje (☼).
3. Dok pritisnete taster za klimatizaciju (A/C), pritisnite taster kontrole unosa vazduha najmanje 5 puta u roku od 3 sekunde.

Informacioni displej kontrole klimatizacije će trepnuti 3 puta. To ukazuje da je logika odmagljivanja otkazana ili vraćena u programirano stanje.

Ako je akumulator ispražnjen ili diskonektovan, resetuje se na stanje logičkog odmagljivanja.

## Sistem automatskog odmagljivanja (ako je u opremi)

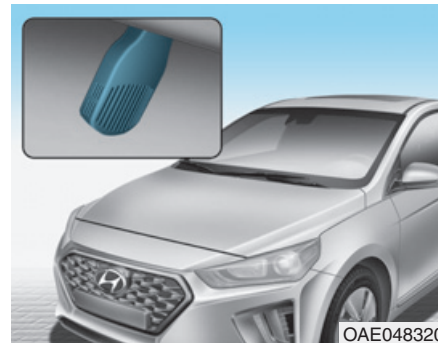

Automatsko odmagljivanje smanjuje mogućnost od zamagljivanja unutrašnjosti vetrobranskog stakla, tako što automatski detektuje vlagu s unutrašnje strane vetrobrana. Sistem automatskog odmagljivanja radi kada su grejanje ili klimatizacija uključeni.

### **i** Informacija

Sistem automatskog odmagljivanja možda neće raditi dobro, kada je spoljna temperatura ispod -10°C.





Kada sistem automatskog odmagljivanja radi, indikator svetli.

Ako je u vozilu registrovan viši nivo vlage, Sistem za Automatsko Odmagljivanje će raditi po sledećem redosledu:

Step 1 : Položaj spoljašnjeg vazduha

Step 2 : Klimatizacija radi

Step 3 : Izduvavanje vazduha u pravcu vetrobrana

Step 4 : Povećanje protoka vazduha prema vetrobranu

Ako je klimatizacija isključena ili je recirkulisanje vazduha ručno izabrano dok je Sistem Automatskog Odmagljivanja uključen, Indikator Sistema Automatskog Odmagljivanja će trepnuti 3 puta kako bi signalizirao da ručno podešavanje otkazano.

Otkazivanje ili resetovanje sistema automatskog odmagljivanja

Pritisnite taster za odmrzavanje prednjeg vetrobrana na 3 sekunde, kada je kontakt brava u ON položaju.

Kada je Sistem Automatskog Odmrzavanja otkazan, ADS OFF simbol će trepnuti 3 puta i ADS OFF će biti prikazana na displeju informacija kontrole klimatizacije. Kada je Sistem Automatskog Odmagljivanja resetovan, ADS OFF će trepnuti 6 puta, bez signala.

### **i** Informacija

- Kada je Sistem za Automatsko Odmagljivanje uključio klimatizaciju, a vi pokušate da je isključite, indikator će trepnuti 3 puta i klimatizacija neće biti isključena.
- Zbog efikasnosti, ne birajte položaj recirkulisanja vazduha, dok radi Sistem za Automatsko Odmagljivanje.

### **OBAVEŠTENJE**

**Ne uklanjajte poklopac senzora koji se nalazi na gornjem kraju vetrobranskog stakla sa vozačke strane.**

**Mogu nastati oštećenja delova sistema koja neće biti pokrivena garancijom vozila.**

## Uređaj za odmrzavanje

### **OBAVEŠTENJE**

**Kako biste sprečili oštećenja na providnicima vezanim za unutrašnju površinu zadnjeg stakla, nikad za čišćenje ne koristite oštre predmete ili sredstva za čišćenje koja sadrže abrazivne supstance.**

### **i** Informacija

Ako želite da odledite i odmaglite prednji vetrobran, pogledajte „Odmrzavanje i odmagljivanje vetrobrana“ u ovom poglavlju.

## Odleđivač zadnjeg stakla



Odleđivač greje staklo kako bi uklonio mraz, magla i tanak led sa unutrašnje i spoljašnje strane zadnjeg stakla, dok je motor radi.

- Kako biste aktivirali odleđivanje zadnjeg prozora, pritisnite taster za odleđivanje zadnjeg prozora, koji se nalazi na centralnoj prednjoj konzoli s prekidačama. Indikator zadnjeg uređaja za odleđivanje zasvetli kad je uređaj za odleđivanje uključen.
- Kako biste isključili uređaj za odleđivanje, opet pritisnite taster.

## **i** Informacija

- Ako su na zadnjem prozoru veliki nanosi snega, sklonite ga četkom pre nego što uključite zadnji uređaj za odleđivanje.
- Zadnji uređaj za odleđivanje se gasi automatski nakon otprilike 20 minuta ili ako je taster Start/Stop u položaju OFF.

## DODATNE KARAKTERISTIKE SISTEMA KLIMATIZACIJE

### Automatska ventilacija (opciono)

#### Za Evropu

Da biste povećali kvalitet vazduha u kabini i smanjili zamagljivanje vetrobrana, prekidači režima recirkulacije vazduha se automatski gase nakon otprilike 5-30 minuta, zavisno od spoljne temperature i unosa vazduha će se prebaciti na režim spoljnog (svežeg) vazduha. Da biste otkazali ili podesili funkciju automatske ventilacije, izaberite režim Pramac lica  i dok pritiskate A/C dugme, pritisnite dugme za kontrolu unosa vazduha 5 puta za 3 sekunde. Kada je automatska ventilacija podešena, indikator će trepnuti 6 puta. Kada je otkazete indikator će trepnuti 3 puta.

#### Osim Evrope

Da biste povećali kvalitet vazduha u kabini i smanjili zamagljivanje vetrobrana, prekidači režima recirkulacije vazduha se automatski gase nakon otprilike 30 minuta, kada je spoljna temperatura niska i unos vazduha će se promeniti na režim spoljnog (svežeg) vazduha. Da biste otkazali ili podesili funkciju automatske ventilacije izaberite režim Pramac Lice 

i dok pritiskate dugme A/C pritisnite dugme za kontrolu unosa vazduha 5 puta za 3 minuta. Kada je automatska ventilacija podešena, indikator će trepnuti 6 puta. Kada je otkazete indikator će trepnuti 3 puta.

### Jonizator (opciono)

Kada je kontakt brava u ON položaju funkcija jonizatora će se automatski uključiti.

Takođe, funkcija jonizatora se automatski gasi kada se kontakt brava postavi u OFF položaj.

### Panoramski krov unutrašnja recirkulacija vazduha (opciono)

Ako se panoramski krov otvori dok sistemi grejanja i klimatizacije rade, spoljašnji (svež) vazduh će automatski biti izabran za ventilaciju auta. Ako posle toga izaberete recirkulisanje vazduha, spoljašnji (svež) vazduh će biti automatski izabran nakon 3 minuta. Ako zatvorite panoramski krov, način unosa će biti promenjen u prethodno izabran način.

## KASETE ZA ODLAGANJE

### ⚠ UPOZORENJE

Nikad ne čuvajte u vozilu upaljače, propanske cilindre ili druge zapaljive/eksplozivne materijale. Ovi predmeti se mogu zapaliti i/ili eksplodirati, ako je vozilo izloženo visokim temperaturama duže vreme.

### ⚠ UPOZORENJE

UVEK držite poklopce na kasetama dobro zatvorene tokom vožnje. Predmeti u vašem vozilu kreću se jednakom brzinom kao i vozilo. Ako budete morali naglo da zaustavite ili skrenete ili dođe do sudara, predmeti mogu izleteti iz kasete i povrediti vozača ili putnika.

### OBAVEŠTENJE

Kako biste izbegli krađu, ne ostavljajte vredne stvari u kasetama.

### Kaseta na centralnoj konzoli

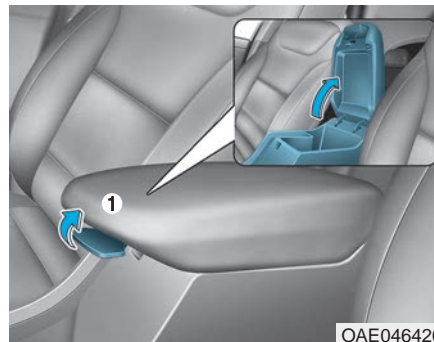

Za otvaranje:  
Pritisnite dugme (1).

### Kaseta za rukavice

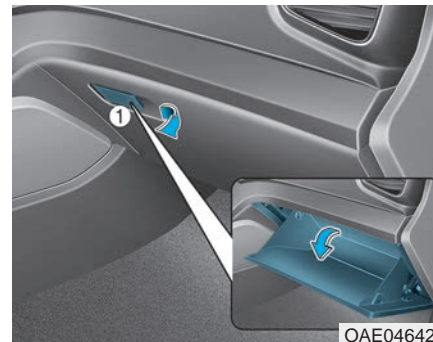

Za otvaranje:  
Povucite ručicu (1).

### ⚠ UPOZORENJE

UVEK zatvorite poklopac kasete za rukavice posle upotrebe. Otvorena kasetu za rukavice može da uzrokuje ozbiljne povrede putnika u nesreći, čak iako putnici imaju vezan sigurnosni pojas.

## Držač za naočare za sunce (ako je u opremi)

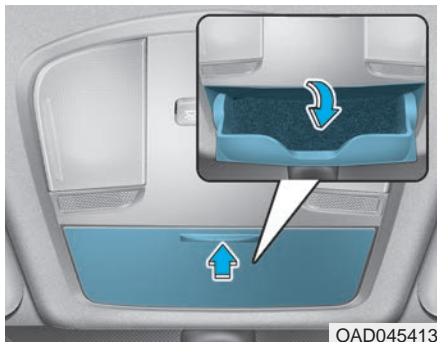

Za otvaranje:

Pritisnite vrata i držač će se polako otvoriti. Stavite svoje naočare u vrata kasete, sa staklima okrenutim ka spolja.

Za zatvaranje:

Vratite nazad u položaj. Pobrinite se da je držač za naočare za sunce zatvoren dok vozite.

### ⚠ UPOZORENJE

- Ne držite ništa osim naočara u držaču za naočare za sunce. Drugi predmeti mogu biti izbačeni iz držača u slučaju iznenadnog zaustavljanja ili nesreće, i verovatno naneti povrede putnicima u vozilu.
- Ne otvarajte držač za naočare za sunce dok se vozilo kreće. Retrovizor može biti blokiran otvaranjem držača za sunčane naočare.
- Ne gurajte na silu naočare u držač sunčanih naočara. To može izazvati telesne povrede ako pokušate da vrata na silu otvorite kada su naočare zaglavljene u držaču.

## Višenamenska kasete (ako je u opremi)

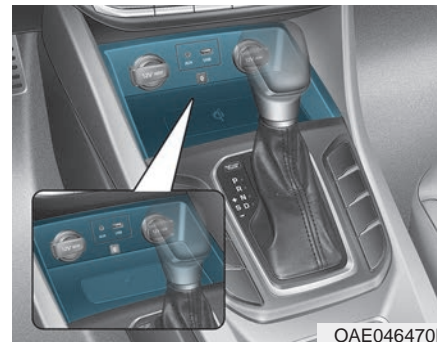

Koristite višenamensku kasetu za držanje sitnih predmeta.

### ⚠ UPOZORENJE

Ne držite predmete koji mogu izleteti iz višenamenske kasete i teško povrediti putnike u vozilu u slučaju naglog zaustavljanja ili sudara.

## UNUTRAŠNJE KARAKTERISTIKE

### Pepeljara (ako je u opremi)

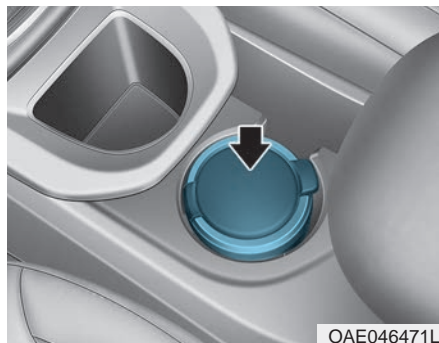

Da biste koristili pepeljaru, otvorite poklopac.  
Da biste očistili pepeljaru: Plastična kutija treba da se izvadi podizanjem na gore kutije pepeljare posle okretanja poklopca suprotno od smera kazaljke na satu i povlačenjem napolje.

#### UPOZORENJE

##### Korišćenje pepeljare

**Stavljanje zapaljene cigarete ili šibica u pepeljaru sa drugim zapaljivim materijalima može uzrokovati požar.**

### Držač za čaše

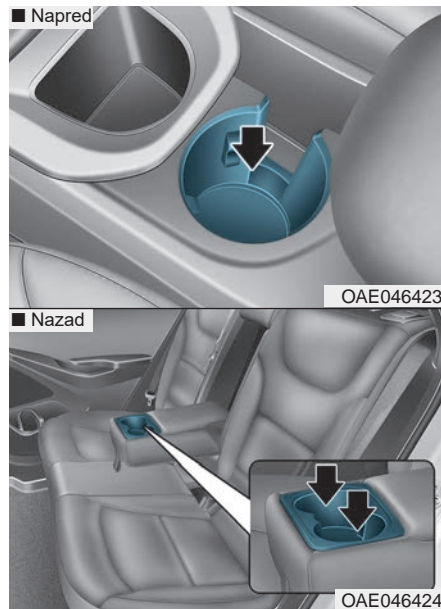

#### *Napred*

Šolje ili manje ambalaže napitaka mogu da se stave u držače za čaše.

#### *Nazad*

Povucite dole naslon za ruke kako biste koristili držač za čaše.

#### UPOZORENJE

- Izbegavajte naglo pokretanje ili kočenje kada koristite držače za čaše, kako biste izbegli prosipanje napitaka. Možete se opeći, ako se vrela tečnost prolje. Takva opekotina kod vozača, može da izazove gubitak kontrole nad vozilom i da rezultira nesrećom.
- **Ne stavljajte nepoklopljene i neosigurane šolje, flaše, limenke, itd., sa vrelom tečnošću u držač za čaše, dok je vozilo u pokretu. Povrede mogu biti izazvane naglim zaustavljanjem i sudarom.**
- **Koristite samo mekane šolje u držaču za čaše. Tvrdi objekti vas mogu povrediti u sudaru.**

## UPOZORENJE

Ne držite limenke ili flaše na direktnoj sunčevoj svetlosti i ne unosite ih u vrelu vozilo. Mogu eksplodirati.

## **OBAVEŠTENJE**

- Tokom vožnje držite pića zatvorena kako se ne bi prolivala. Prolivena tečnost može ući u električni/elektronski sistem vozila i oštetiti delove električnog/elektronskog sistema.
- Tokom čišćenja prolivenih tečnosti, nemojte sušiti držač na visokoj temperaturi. Može doći do oštećenja držača za čaše.

## Štitnik za sunce

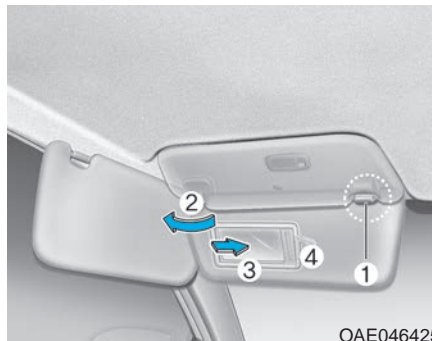

Da biste koristili štitnik za sunce, povucite ga prema dole. Kako biste ga postavili na bočni prozor, povucite ga dole, izvadite iz držača (1) i okrenite na stranu (2). Kako biste koristili ogledalo, spustite štitnik za sunce i gurnite poklopac za ogledalo (3). Koristite držač za kartice (4) da biste držali kartice.

## Informacije

Zatvorite sigurno poklopac ogledala i vratite štitnik za sunce u prvobitan položaj posle korišćenja.

## UPOZORENJE

Ne zaklanjajte sebi pogled dok koristite štitnik za sunce zbog svoje sigurnosti.

## **OBAVEŠTENJE**

Ne stavljajte istovremeno više kartica u držač kartica. To može oštetiti držač kartica.



## Utičnica (ako je u opremi)

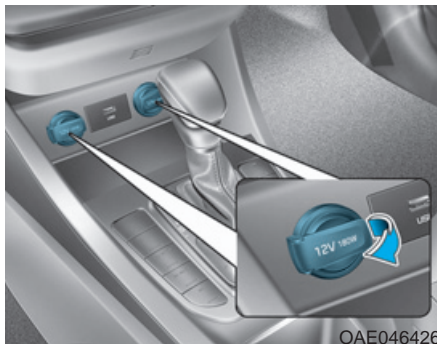

Ovaj priključak dizajniran je kako bi snabdeo energijom mobilne ili druge uređaje dizajnirane za korišćenje električnog sistema vozila. Uređaji bi trebalo da vuku manje od 180 W dok motor radi.

### UPOZORENJE

Izbegavajte strujne udare. Nemojte gurati prste ili druge predmete (šnale, itd.) u priključak za punjač i nemojte ga dirati mokrim rukama.

## OBAVEŠTENJE

Da biste izbegli oštećenja utičnica:

- Priključak koristite samo dok motor radi i uklonite priključene uređaje nakon korišćenja. Korišćenje priključka za punjač duže vreme dok je motor ugašen bi moglo dovesti do pražnjenja akumulatora.
- Koristite samo električne uređaje od 12 V čiji je kapacitet manji od 180 W (Watt) električnog kapaciteta.
- Tokom korišćenja priključka podesite klimu ili grejanje na najniži nivo.
- Kada ne koristite priključak, stavite poklopac preko.
- Neki elektronski uređaji mogu uzrokovati elektronske smetnje dok su priključeni na punjač vozila. Mogu uzrokovati preteranu statičku buku i poremećaje u drugim elektronskim sistemima i uređajima dok se koristite u vozilu.
- Gurnite utičnicu unutra koliko god je to moguće. Ako kontakt nije dobar, utičnica se može pregrejati, a osigurač iskočiti.

- Spajajte električne/elektronske uređaje opremljene baterijom sa zaštitom od povratne struje. Povratna struja iz baterije može ulaziti u električni/elektronski sistem vozila i uzrokovati nepravilnosti u radu.



## Sistem bežičnog punjenja mobilnog telefona (opciono)



Unutar prednje konzole postoji punjač na kom se može bežično puniti mobilni telefon.

Sistem se može koristiti kad su sva vrata zatvorena i kada je kontakt brava u ACC/ON ili START položaju.

### **Za punjenje mobilnog telefona**

Sistem bežičnog punjenja mobilnog telefona puni samo Qi opremljene mobilne telefone . Pogledajte nalepnicu na poklopcu ili kutiji mobilnog ili proverite na sajtu proizvođača da li vaš telefon podržava Qi tehnologiju.

Proces bežičnog punjenja počinje kada Qi opremljen mobilni telefon stavite na jedinicu bežičnog punjenja.

1. Uklonite druge predmete, uključujući i pametan ključ, sa jedinice bežičnog punjenja. U suprotnom, proces bežičnog punjenja može biti prekinut. Indikator će svetleti narandžasto
2. tokom procesa punjenja. Boja indikatora će biti zelena kada se proces punjenja završi.
3. Možete uključiti ili isključiti funkciju bežičnog punjenja u načinima korisničkih podešavanja na instrument tabli. (Za više informacija pogledajte "LCD modovi" u ovom poglavlju.)

Ako se vaš telefon ne puni:

- Lagano pomerite položaj mobilnog telefona na podlozi za punjenje.
- Proverite da li indikator lampica svetli narandžasto.

Indikator će treptati narandžasto 10 sekundi ako postoji kvar sistema za bežično punjenje.

U tom slučaju, privremeno zaustavite proces punjenja i ponovo pokušajte da bežično napunite svoj telefon.

Sistem vas upozorava porukom na LCD displeju ako je mobilni telefon još uvek na jedinici za punjenje nakon postavljanja kontakt brave u položaj LOCK/OFF.

### **Informacije**

**Za neke modele i brendove mobilnih telefona sistem vas neće upozoriti čak i ako telefon ostane na jedinici za bežično punjenje. To je zbog posebnih karakteristika mobilnog telefona i nije kvar sistema za bežično punjenje.**

**PAŽNJA**

- Sistem za bežično punjenje mobilnih telefona možda neće podržati određene modele mobilnih telefona, koji nisu verifikovani za Qi specifikaciju. (Q)
- Postavite dobro svoj mobilni telefon na sredinu sistema za bežično punjenje mobilnog telefona. Ako je vaš mobilni telefon lagano nakrenut na jednu stranu brzina punjenja će se smanjiti i u nekim slučajevima mobilni telefon se može više pregrijati.
- U nekim slučajevima bežično punjenje se može privremeno zaustaviti kada koristite Pametan ključ ili kad pokrećete vozilo, kao i kad zaključavate/otključavate vrata, itd.
- Za određene mobilne telefone, boja indikatora se možda neće promeniti u zelenu, čak i kada je proces bežičnog punjenja ispravno završen. (Nastavlja se)

**(Nastavak)**

- Proces bežičnog punjenja se može privremeno zaustaviti kada se temperatura unutar sistema bežičnog punjenja mobilnog telefona nenormalno poveća. Proces bežičnog punjenja će se restartovati kada se temperatura spusti na ispravan nivo.
- Proces bežičnog punjenja se može privremeno zaustaviti kada je između mobilnog telefona i sistema za bežično punjenje mobilnog telefona metalni predmet, kao što je novčić.
- Kod određenih mobilnih telefona za sopstvenom zaštitom brzina bežičnog punjenja se može smanjiti ili se bežično punjenje može zaustaviti.
- Ako mobilni telefon ima debelu masku, bežično punjenje neće biti moguće .
- Ako mobilni telefon ne dodiruje u potpunosti podlogu za punjenje, bežično punjenje možda neće ispravno raditi.

(Nastavlja se)

**(Nastavak)**

- Neki namagnetisani predmeti, poput kreditnih kartica, telefonskih kartica ili voznihi karti mogu biti oštećeni ako ih ostavite pored mobilnog telefona tokom procesa punjenja.
- Ako mobilne telefone bez funkcije bežičnog punjenja ili metalne predmete stavite na podlogu za punjenje, mogu stvoriti šum. Šum ne utiče na mobilni telefon ili vozilo, jer je šum rezultat radnog zvuka tokom određivanja predmeta na jedinici punjenja.
- Ako je kontakt brava u položaju OFF, punjenje se takođe prekida.

## Upaljač za cigarete (ako je u opremi)



Da biste koristili upaljač za cigarete, kontakt brava mora biti u ACC ili ON položaju. Pritisnite upaljač do kraja u utičnicu. Kada se ugrije, upaljač će iskočiti napolje u "spreman" položaj. Preporučujemo da koristite rezervne delove nabavljene kod ovlašćenog HYUNDAI distributera.

### ⚠ UPOZORNJE

- Nemojte ostavljati upaljač unutra nakon što se zagrejavao, jer može doći do pregrevanja.
- Ako upaljač ne iskoči u roku od 30 sekundi, sklonite ga kako biste sprečili pregrevanje.
- Nemojte stavljati druge predmete u otvor upaljača. To može dovesti do oštećenja upaljača.

### ■ OBAVEŠTENJE

**Jedino HYUNDAI upaljač možete koristiti u otvoru upaljača za cigarete. Korišćenje drugih priključnih uređaja (brijači, ručni usisivači, kuvala za kafu, itd.) mogu oštetiti utičnicu ili izazvati električni kvar.**

## Sat

### ⚠ UPOZORENJE

**Ne podešavajte sat dok vozite. Možete izgubiti kontrolu nad volanom i uzrokovati teške telesne povrede ili nesreće.**

### *Vozila sa audio sistemom*

Izaberite [SETUP] taster na audio sistemu → Izaberite [Datum/Vreme].

- Podesite vreme: Podesite vreme prikazano na audio ekranu.
- Format vremena: Izaberite 12-časovni ili 24-časovni format vremena.

### *Vozila sa navigacionim sistemom*

Izaberite Settings meni u Navigation system → Izaberite [Datum/Vreme].

- GPS vreme: Prikazuje vreme saglasno sa primljenim GNSS vremenom.
- 24-časovni: Prebacuje u 12-časovni ili 24-časovni format vremena.

## Vešalica za odeću (opciono)

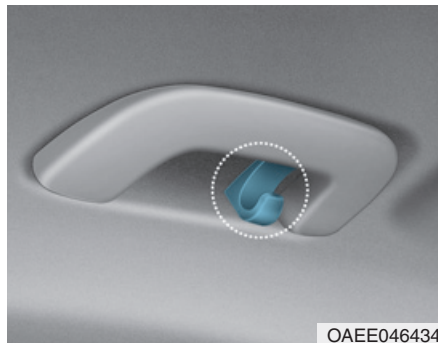

Ove vešalice nisu namenjene za vešanje velike i teške odeće.

## ⚠ UPOZORENJE



**Ne vešajte ništa drugo osim odeće. Takođe, ne stavljajte teške, oštre ili lomljive predmete u džepove odeće. U nesreći ili kad se vazдушna zavesa naduva mogu izazvati oštećenja na vozilu ili telesne povrede.**

## Fiksatori za patosnice (opciono)

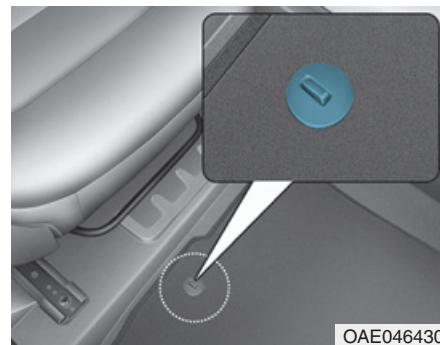

UVEK koristite fiksatore za patosnice da biste pričvrstili prednje patosnice za vozilo. Fiksatori na prednjim patosnicama sprečavaju da patosnice klize napred.

## ⚠ UPOZORENJE

**Nemojte stavljati dodatne patosnice ili presvlake preko patosnica. Ako koristite patosnice za Sve vremenske prilike, uklonite tkane patosnice pre njihovog montiranja. Koristite samo patosnice koje se mogu pričvrstiti fiksatorima.**

## ⚠ UPOZORENJE

Morate razmotriti sledeće kada montirate bilo koje patosnice u u vozilo.

-Pobrinite se da patosnice budu sigurno pričvršćene fiksatorima za pod vozila pre vožnje.

-Ne koristite patosnice koje ne mogu biti čvrsto pričvršćene fiksatorima za pod vozila.

-Ne stavljajte patosnice jednu preko druge (na primer gumenu patosnicu preko obične patosnice). Samo jedna patosnica treba da bude ispred svakog sedišta.

**VAŽNO** - Vaše vozilo je proizvedeno sa bočnim fiksatorima na vozačevom mestu, koji sigurno drže patosnicu pričvršćenu za pod. Kako biste izbegli smetnje u radu s papučicama HYUNDAI preporučuje da koristite HYUNDAI patosnice dizajnirane za upotrebu u vašem vozilu.

## Mreža za prtljag (držač) (ako je u opremi)



OAE046431

Kako biste sprečili pomeranje predmeta u gepeku, možete koristiti 4 držača, koji se nalaze u gepeku, za pričvršćivanje mreže za prtljag. Ako je potrebno, preporučujemo da kontaktirate ovlašćenog HYUNDAI zastupnika da vam obezbedi mrežu za prtljag.

## ⚠ OPREZ

Da biste sprečili oštećenja tereta ili vozila, treba da vodite računa dok prevozite lomljive ili kabaste predmet u gepeku.

## ⚠ UPOZORENJE

Kako biste izbegli povredu oka, **NE NATEŽITE mrežu za prtljag. UVEK držite podalje vaše lice i telo od trzajnog puta mreže. NE KORISTITE mrežu za prtljag znaci habanja i oštećenja.**

## Infotejnmnt sistem

Infotejnmnt sistem.....	4-2
USB i iPod® port .....	4-2
Antena .....	4-2
Audio kontrole na volanu.....	4-3
<i>Bluetooth®</i> hands-free bežična tehnologija .....	4-5
Infotejnmnt sistem .....	4-5

## INFOTEJNMENT SISTEM

### **i** Informacije

- Može doći do neispravnog funkcionisanja vašeg audio i elektronskog sistema ako ugradite HID prednja svetla drugog proizvođača.
- Izbegavajte kontakt unutrašnjih delova s hemikalijama, poput parfema, kozmetičkih ulja, kreme za sunčanje, sredstava za pranje ruku i osveživača vazduha, jer oni mogu uzrokovati oštećenja ili promenu boje.

### USB i iPod® port



Možete koristiti USB port za konektovanje USB i iPod® portova.

### **i** Informacije

Kad koristite prenosni audio uređaj spojen na utičnicu, tokom reprodukcije može doći do pojave buke. Ako se to dogodi upotrebite izvor napajanja prenosnog audio uređaja.

\* iPod® je zaštićeni trgovački znak kompanije Apple Inc.

### Antena

#### *Krovna antena (Tip A)*

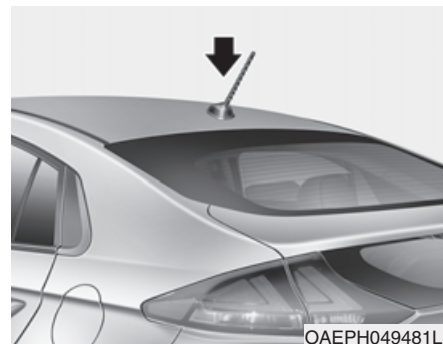

Krovna antena vrši prijem i AM i FM emitovanih signala.

Rotirajte krovnu antenu suprotno od kretanja kazaljke na satu da biste je skinuli. Da biste je ponovo postavili okrećite je u pravcu kretanja kazaljke na satu.

## PAŽNJA

- Pre ulaska na mesta sa niskom tavanicom ili u perionicu, uklonite antenu, okrećući je u smeru suprotnom od kazaljke na satu. Možete je oštetiti ako to ne uradite.
- Pri ponovnom postavljanju antene važno je da je do kraja zategnete i postavite u uspravan položaj radi dobrog prijema signala.

## Antena ajkulino peraje (Tip B)

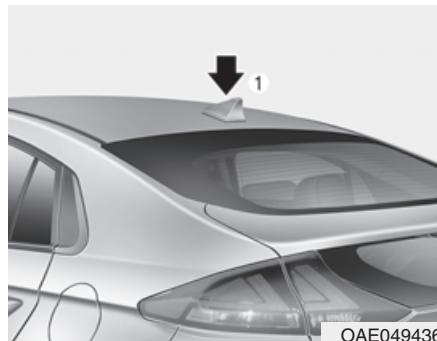

Antena ajkulino peraje će primati prenosne podatke. (Na primer: AM/FM, DAB, GPS/GNSS)

## PAŽNJA

Izbegavajte dodavanje metalnih slojeva, kao što su Ni, Cd, itd. To s može umanjiti prijem AM i FM emitovanih signala.

## Audio kontrole na volanu (opciono)

### Tip A

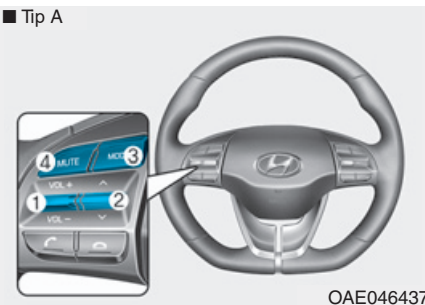

### Tip B

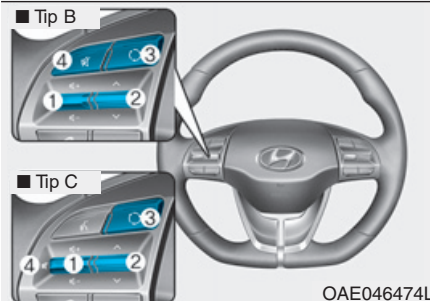

### Tip C



Prekidači audio kontrola na volanu su instalirani radi vaše udobnosti.



**PAŽNJA**

**Ne pritiskajte više prekidača odjednom na audio daljinskom kontrolama.**

**VOLUME (VOL + / -) (1)**

- Pomerite VOLUME prekidač gore da biste pojačali zvuk.
- Pomerite VOLUME prekidač dole da biste smanjili jačinu zvuka.

**SEEK/PRESET ( ^ / v ) (2)**

Ako se prekidač SEEK/PRESET pomera gore ili dole i drži 0.8 sekundi ili duže, radiće na sledeće načine.

**RADIO mod**

Radiće kao **AUTO SEEK** prekidač izbora. On će pretraživati sve dok ne otpustite prekidač.

**MEDIA mod**

Radiće kao prekidač **FF/REW**.

Ako se prekidač **SEEK/PRESET** pomeri gore ili dole radiće na sledeće načine.

**RADIO mod**

Radiće kao prekidač **PRESET STATION UP/DOWN**.

**MEDIA mod**

Radiće kao prekidač **TRACK UP/DOWN**.

**MODE ( ) (3)**

Pritisnite dugme **MODE** da biste izabrali **Radio, Disc, ili AUX**.

**MUTE ( ) (4)**

- Pritisnite dugme da biste mutirali zvuk.
- Pritisnite dugme ponovo da biste aktivirali zvuk.

**i Informacije**

**Detaljne informacije za dugmiće audio kontrola su date na sledećim stranicama ovog poglavlja.**

## Bluetooth® hands-free bežična tehnologija



OAE046440



OAE046447

Možete telefon bežično pomoću Bluetooth® bežične tehnologije.

- (1) Call / Answer dugme
- (2) Call end dugme
- (3) Mikrofon

- Audio : Detaljne informacije o AUDIO sistemu su date u odvojenom korisničkom uputstvu.
- AVN : Detaljne informacije o hands-free Bluetooth® bežičnoj tehnologiji su opisane u odvojenom korisničkom uputstvu.

## Audio / Video / Navigacija (opciono)

Detaljne informacije o navigacionom sistemu su date u odvojenom korisničkom uputstvu.

Pre vožnje.....	5-4	Stop signal u hitnim slučajevima (ESS).....	5-50
Pre ulaska u vozilo.....	5-4	Dobre kočione navike .....	5-51
Pre pokretanja .....	5-4	<b>Frontalni sudar –Pomoć u izbegavanju (FCA)</b>	
<b>Kontakt brava.....</b>	<b>5-5</b>	- senzor fuzionog tipa	
Prekidač kontakt brave .....	5-6	(prednja kamera + prednji radar) .....	5-52
Dugme motora Start/Stop.....	5-9	Sistem podešavanja i aktivacije .....	5-52
Rad menjača sa dvostrukim kvačilom .....	5-14	FCA poruka upozorenja i kontrola kočenja .....	5-54
<b>Menjač sa dvostrukim kvačilom .....</b>	<b>5-14</b>	<b>FCA senzor.....</b>	<b>5-57</b>
LCD displej za temperaturu menjača		Kvar sistema .....	5-59
i poruke upozorenja.....	5-16	Ograničenja sistema.....	5-61
Parkiranje.....	5-23	<b>Upozorenje na sudar u mrtvom uglu (BCW).....</b>	<b>5-68</b>
Dobre vozačke navike.....	5-23	Opis sistema .....	5-68
<b>Zupčasti menjač .....</b>	<b>5-25</b>	Podešavanja i rad sistema .....	5-69
Regeneracija B mod.....	5-25	Poruke upozorenja i kontrole sistema .....	5-71
<b>Vodič kretanja (Plug-in hibridno vozilo) . .....</b>	<b>5-28</b>	Izjava o usaglašenosti.....	5-77
<b>Kočioni sistem.....</b>	<b>5-29</b>	<b>Upozorenje na sudar kod unakrsnog saobraćaja iza (RCCW) 5-79</b>	
Kočnice električnog tipa.....	5-29	Opis sistema .....	5-79
Indikator istrošenosti kočionih diskova. ....	5-30	Podešavanja i rad sistema.....	5-79
Parkirna kočnica (nožni tip) .....	5-30	Poruke upozorenja i kontrole sistema .....	5-81
Parkirna kočnica električnog tipa (EPB).....	5-33	<b>Senzor detekcije .....</b>	<b>5-83</b>
<b>AUTO HOLD .....</b>	<b>5-38</b>	<b>Pomoć u praćenju trake (LFA).....</b>	<b>5-89</b>
<b>Anti-lock kočioni sistem (ABS) .....</b>	<b>5-43</b>	LFA - rad.....	5-91
<b>Kontrola elektronske stabilnosti (ESC).....</b>	<b>5-45</b>	Poruka upozorenja .....	5-92
<b>Upravljanje stabilnošću vozila (VSM). ....</b>	<b>5-48</b>	Ograničenja sistema .....	5-94
<b>Kontrola pomoći kretanja na uzbrdici (HAC) .....</b>	<b>5-50</b>		

Pomoć za ostanak u traci (LKA).....	5-96	Upozorenje na polazak vozila ispred.....	5-146
LKA - rad .....	5-98	Podešavanje sistema i radni uslovi .....	5-146
Poruka upozorenja i lampica upozorenja .....	5-101	Posebni uslovi vožnje .....	5-148
Ograničenja sistema .....	5-102	Opasni uslovi vožnje .....	5-148
Promena funkcije sistema LKA .....	5-104	Ljuljanje vozila .....	5-148
Upozorenje na budnost vozača (DAW) .....	5-105	Glatko skratanje .....	5-149
Podešavanja i rad sistema.....	5-105	Vožnja noću .....	5-149
Resetovanje sistema .....	5-108	Vožnja po kiši .....	5-149
Standby sistema .....	5-108	Vožnja u poplavljenim područjima.....	5-150
Kvar sistema .....	5-108	Vožnja na auto putu .....	5-150
Kontrola ograničenja brzine .....	5-111	Vožnja zimi .....	5-151
Rad kontrole ograničenja brzine .....	5-111	Snežni ili ledeni uslovi .....	5-151
Pametno upozorenje na ograničenje brzine (ISLW)..	5-113	Mere opreza zimi .....	5-153
Podešavanja i rad sistema .....	5-114	Vuča vozila (za Evropu ) .....	5-156
Displej .....	5-115	Ako odlučite da vučete prikolicu .....	5-157
Ograničenja brzine .....	5-119	Oprema za vuču prikolice .....	5-159
Tempomat .....	5-121	Vožnja s prikolicom .....	5-160
Rad tempomata .....	5-121	Održavanje kada vučete prikolicu .....	5-164
Kontrola pametnog tempomata		Masa vozila .....	5-165
(sa sistemom <b>stop &amp; go</b> ) .....	5-127	Preopterećenje .....	5-165
Za prilagođavanje osetljivosti kontrole pametnog tempomata .	5-129		
Za promenu moda tempomata.....	5-130		
Brzina pametnog tempomata .....	5-131		
Pametni tempomat - Razdaljina od vozila do vozila.....	5-136		
Senzor za detekciju razdaljine od vozila ispred.....	5-139		
Ograničenja sistema .....	5-141		

## UPOZORENJE

**Gas ugljen monoksid (CO) je otrovan. Udisanje CO može uzrokovati nesvesticu i smrt.** Izduvni gasovi motora sadrže ugljen monoksid koji se ne može videti ili namirisati.

### **Ne udišite izduvne gasove motora.**

Ako u bilo kojem trenutku osetite miris izduvnih gasova unutar vozila, odmah otvorite prozore. Izlaganje CO može uzrokovati nesvesticu i smrt gušenjem.

### **Budite sigurni da izduvni sistem ne propušta.**

Izduvni sistem treba proveriti svaki put kada se vozilo podiže radi promene ulja ili bilo kog drugog razloga. Ako čujete promenu u zvuku auspuha ili ako pređete preko nečega što je udarilo u podvozje vozila, preporučujemo da izduvni sistem proveri što je pre moguće ovlašćeni HYUNDAI distributer.

### **Ne pokrećite motor u zatvorenom prostoru.**

Opasno je da motor radi u garaži, čak i s otvorenim garažnim vratima. Držite motor upaljen dovoljno dugo za pokretanje motora i izlazak vozila iz garaže.

### **Izbegavajte rad motora u mestu duže vreme s putnicima unutar vozila.**

Ako je potrebno da motor radi u mestu duže vreme s ljudima unutar vozila, budite sigurni i to učinite samo na otvorenom prostoru sa ventilacijom vazduha podešenim na "fresh" i kontrolu ventilatora podešenu na visok nivo, tako da svež vazduh uvlači u unutrašnjost.

### **Održavajte čistim dotok vazduha.**

Da bi se osigurao pravilan rad ventilacionog sistema održavajte ventilacione otvore za unos vazduha, koji se nalaze ispred vetrobrana čistim od snega, leda, lišća ili drugih prepreka.

### **Ako morate da vozite sa otvorenim vratima gepeka:**

Zatvorite sve prozore.

Otvorite otvore za provetravanje na instrument tabli.

Podesite kontrolu ubacivanja vazduha na "sveže", kontrole protoka vazduha na "pod" ili "lice", a kontrolu ventilatora podesite na najviši nivo.

## PRE VOŽNJE

### Pre ulaska u vozilo

- Budite sigurni da su svi prozori, spoljni retrovizor (i), i spoljna svetla čisti i bez prepreka.
- Uklonite mraz, sneg ili led.
- Vizualno proverite gume zbog neravnomernog trošenja i oštećenja.
- Proverite ispod vozila da li postoji bilo koji znak curenja.
- Budite sigurni da ne postoje prepreke iza vas, ako nameravate da vozite unazad.

### Pre pokretanja

- Proverite jesu li hauba, gepek i vrata sigurno zatvoreni i zaključani.
- Podesite položaj sedišta i volana.
- Podesite unutrašnje i spoljne retrovizore.
- Proverite rade li sva svetla.
- Vežite sigurnosni pojas. Proverite jesu li svi putnici vezali svoje sigurnosne pojaseve.
- Kada je kontakt brava u položaju ON proverite merače i indikatore na instrument tabli i poruke na displeju instrument table.
- Proverite jesu li svi predmeti koje vozite pravilno namešteni ili sigurno pričvršćeni.

## UPOZORENJE

Da biste smanjili rizik od OZBILJNIH POVREDA ili SMRTI preduzmite sledeće mere:

- **Uvek vežite sigurnosni pojas. Svi putnici moraju biti propisno vezani svaki put kada se vozilo kreće. Za više informacija, pogledajte “Sigurnosni pojasevi” u 2. poglavlju.**
- **Uvek vozite zaštitnički. Pretpostavite da drugi vozači ili pešaci mogu da budu bezbrižni i da greše.**
- **Ostanite koncentrisani na vožnju. Ometanje vozača može uzrokovati nesreću.**
- **Ostavite dovoljno prostora između vas i vozila ispred vas.**

## UPOZORENJE

**NIKADA** nemojte piti ili uzimati drogu i voziti. Konzumiranje alkohola ili droge i vožnja su opasni i može doći do nesreće i ozbiljne povrede ili smrti.

Vožnja u pijanom stanju je uzrok smrti broj jedan svake godine na autoputevima. Čak i mala količina alkohola utiče na vaše reflekse, percepciju i procenu. Samo jedno piće može smanjiti sposobnost reagovanja na promene uslova i hitne slučajeve i vaše vreme reakcije postaje gore sa svakim sledećim pićem.

Vožnja pod uticajem droga je opasna ili opasnija od vožnje pod uticajem alkohola.

(Nastavlja se)

### (Nastavak)

Postoji velika verovatnoća da ćete imati tešku nesreću ako pijete/drogirate se i vozite. Ako ste pili ili uzeli drogu, nemojte voziti. Nemojte se voziti s vozačem koji je pio ili se drogirao. Odaberite savesnog vozača ili pozovite taksi.

## KONTAKT BRAVA

## UPOZORENJE

Da biste smanjili rizik od **OZBILJNIH POVREDA** ili **SMRTI** preduzmite sledeće mere:

- **NIKAD** nemojte dozvoliti deci ili osobama koje ne poznaju vozilo, da diraju kontakt bravu ili povezane delove. Mogu neočekivano i iznenada pokrenuti vozilo.
- **NIKAD** ne pokušavajte da kroz volan dohvatite kontakt bravu ili bilo koje druge kontrole, dok je vozilo u pokretu. Prisustvo vaših šaka ili ruku u ovom delu može prouzrokovati gubitak kontrole nad vozilom i rezultirati nesrećom.

## Ključ za kontakt bravu (ako je u opremi)

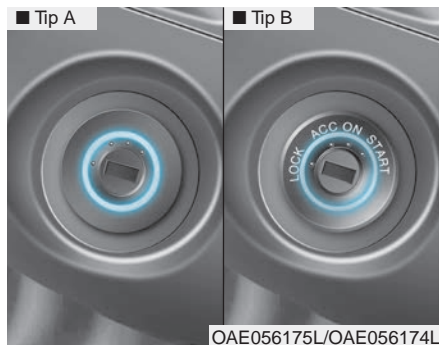

Kad god se prednja vrata otvore, kontakt brava će svetleti, ako kontakt brava nije u ON položaju. Svetlo će se momentalno ugasiti kada se kontakt brava uključi ili će se ugasiti nakon otprilike 30 sekundi posle zatvaranja vrata. (ako je u opremi)

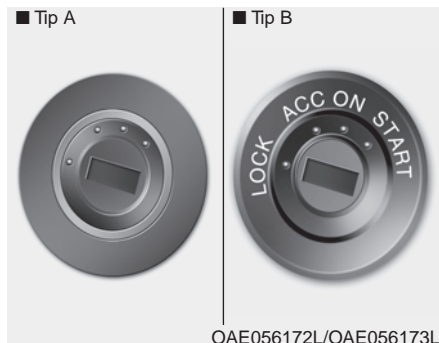

### ⚠ UPOZORENJE

- **NIKADA** ne okrećite kontakt bravu u položaje LOCK ili ACC dok je vozilo u pokretu, osim u hitnim slučajevima. To će rezultirati isključivanjem motora i gubitkom napajanja sistema za upravljanje i kočionih sistema. To može dovesti do gubitka direkcione kontrole, kao i funkcija kočenja, što može uzrokovati nesreću.

(Nastavlja se)

### (Nastavak)

- Pre napuštanja sedišta vozača uvek proverite da li je ručica menjača u P položaju (parkiranje), povučena parkirna kočnica i kontakt brava u položaju LOCK. Mogu se pojaviti neočekivana kretanja vozila ako ove mere opreza nisu preduzete.

### PAŽNJA

Nikad ne koristite neoriginalne poklopce otvora za ključ. To može onemogućiti pokretanje zbog komunikacijske greške.



### ***Položaji ključa kontakt brave***

<b>Položaj prekidača</b>	<b>Radnja</b>	<b>Napomene</b>
<b>LOCK</b>	Da biste okrenuli kontakt bravu u LOCK položaj, stavite ključ u ACC položaj i okrenite ključ u pravcu LOCK položaja. Ključ kontakt brave se može ukloniti u položaju LOCK. Volan se zaključava da bi se zaštitilo vozilo od krađe.  (ako je u opremi)	
<b>ACC</b>	Električni pribor se može koristiti. Volan se otključava.	Ako se pojave poteškoće u okretanju kontakt brave u ACC položaj, okrenite ključ dok okrećete volan desno i levo kako biste ga oslobodili napetosti.
<b>ON</b>	Ovo je normalan položaj ključa kada se motor pokrene. Sve funkcije i pribori se mogu koristiti. Svetla upozorenja se mogu proveriti kada okrenete kontakt bravu sa ACC na ON.	Ne ostavljajte kontakt bravu u položaju ON kada motor ne radi, kako ne bi došlo do pražnjenja akumulatora.
<b>START</b>	Za pokretanje motora, okrenite kontakt bravu u položaj START. Prekidač se vraća u položaj ON kada otpustite ključ.	Motor neće biti stavljen u pogon dok ne otpustite ključ.

## Pokretanje vozila

### UPOZORENJE

- Uvek nosite odgovarajuće cipele kada upravljate vozilom. Neprikladne cipele, kao što su visoke štikle, pancericice, sandale, japanke i sl., mogu ometati vaše mogućnosti da koristite papučice kočnice i gasa.
- Nemojte pokretati vozilo s pritisnutom papučicom gasa. Vozilo se može pomeriti i može doći do nesreće.
- Pričekajte dok obrtaji motora nisu normalni. Vozilo se može iznenada pomeriti ako je papučica kočnice puštena kada je broj obrtaja rpm visok.

1. Proverite da je povučena parkirna kočnica.
2. Proverite da li ručica menjača u P (parkiranje) položaju.
3. Pritisnite papučicu kočnice.
4. Okrenite kontakt bravu u položaj START. Držite ključ (maksimalno 10 sekundi) dok se ne upali "  " i otpustite je.

### Informacije

- Nemojte čekati da se motor zagreje dok vozilo miruje. Počnite vožnju umerenom brzinom. (Naglo ubrzavanje i kočenje treba izbegavati).
- Uvek pokrećite vozilo sa nogom na papučici kočnice. Ne pritiskajte papučicu gasa kada pokrećete vozilo. Ne silite motor dok se zagreva.

### OBAVEŠTENJE

#### Da biste sprečili štetu na vozilu:

- Ne držite kontakt ključ u položaju START duže od 10 sekundi. Pričekajte 5 do 10 sekundi pre nego što pokušate ponovo.
- Ne okrećite kontakt bravu u START položaj s upaljenim motorom. To može oštetiti starter.
- Ako "  " se indikator ugasi dok je vozilo u pokretu, ne pokušavajte da menjač prebacite u P (Parkiranje) položaj. Ako saobraćaj i uslovi na putu to dopuštaju, možete staviti ručicu menjača u N (neutralno) položaj dok se vozilo još uvek kreće i okrenite kontakt bravu u položaj START u pokušaju da ponovo pokrenete motor.
- Nemojte gurati ili vući vozilo kako biste pokrenuli motor.

## Prekidač motora Start/Stop



Kad god su prednja vrata otvorena, prekidač Start / Stop će svetleti i ugasiće se 30 sekundi nakon zatvaranja vrata. (ako je u opremi)

### ⚠ UPOZORENJE



Da biste isključili hibridni sistem u slučaju nužde: Pritisnite i držite prekidač Start/Stop duže od 2 sekunde ili 3 puta brzo pritisnite i otpustite prekidač motora Start/Stop (u roku od 3 sekunde).



Ako se vozilo i dalje kreće, možete restartovati hibridni sistem, bez pritiskanja papučice kočnice, pritiskanjem prekidača Start/Stop sa ručicom menjača u N (Neutralnom) položaju.

### ⚠ UPOZORENJE

- **NIKADA** ne pritisnite taster Start / Stop, dok je vozilo u pokretu, osim u slučaju nužde. To će rezultirati isključivanjem hibridnog sistema i gubitkom napajanja sistema upravljanja i kočioni sistema. To može dovesti do gubitka direkcionih kontrola, kao i kontrola kočenja, što može uzrokovati nesreću.
- Pre napuštanja sedišta vozača uvek proverite da li je ručica menjača u P (parkiranje) položaju, povucite parkirnu kočnicu, pritisnite prekidač Start / Stop u položaj OFF i ponesite pametan ključ sa sobom. Ako ne sledite ove mere opreza, može doći do iznenadnog pokretanja vozila.

### Položaji prekidača Stop/Start

Položaj prekidača	Radnja	Napomena
<p style="text-align: center;"><b>OFF</b></p> 	<p>Za gašenje motora pritisnite prekidač motora Start / Stop sa ručicom menjača u položaju P (parkiranje). Kada pritisnete prekidač motora Start/Stop bez pomeranja ručice menjača u P (Parkiranje), prekidač Start/Stop se neće okrenuti u OFF položaj, već u ACC položaj. Volan će se zaključati kako bi zaštitio vozilo od krađe.</p>	<p>Ako volan nije ispravno zaključan ogласиće se zvuk upozorenja kada otvorite vozačeva vrata.</p>
<p style="text-align: center;"><b>ACC</b></p> 	<p>Pritisnite prekidač Start / Stop kada je prekidač u položaju OFF bez pritiskanja papučice kočnice. Električni pribor se može koristiti. Volan se otključava.</p>	<ul style="list-style-type: none"> <li>• Ako ostavite prekidač Start/Stop u položaju ACC duže od jednog sata, akumulator će se automatski isključiti kako bi se izbeglo pražnjenje.</li> <li>• Ako se volan ne otključa pravilno, prekidač Start/Stop neće raditi. Pritisnite taster Start / Stop okrećući volan desno i levo za oslobađanje napetosti.</li> </ul>

Položaj prekidač	Radnja	Napomena
<p data-bbox="254 250 299 274"><b>ON</b></p> 	<p data-bbox="417 257 893 398">Pritisnite prekidač Start / Stop dok je u položaju ACC bez pritiskanja papučice kočnice. Svetla upozorenja se mogu proveriti pre pokretanja motora.</p>	<p data-bbox="959 257 1430 340">Ne ostavljajte prekidač Start/Stop u ON položaju, dok vozilo miruje kako biste sprečili pražnjenje akumulatora.</p>
<p data-bbox="232 557 320 581"><b>START</b></p> 	<p data-bbox="417 564 893 675">Da biste pokrenuli motor, bez pritiskanja papučice kočnice, pritisnite prekidač Start / Stop sa ručicom menjača u P (parkiranje) položaju.</p>	<p data-bbox="959 564 1475 705">Ako pritisnete prekidač Start/Stop bez pritiskanja papučice kočnice, motor se neće pokrenuti i prekidač Start/Stop se menja na sledeći način: <b>OFF → ACC → ON → OFF or ACC</b></p>

## Pokretanje vozila

### UPOZORENJE

- Uvek nosite odgovarajuću obuću dok upravljate vašim vozilom. Neodgovarajuća obuća, kao štikle, pancericice, sandale, japanke, itd. mogu smetati u pritiskanju papučica gasa i kočnice.
- Ne pokrećite vozilo sa pritisnutom papučicom gasa. Vozilo se može pokrenuti i uzrokovati nesreću.

### Informacije

- Vozilo će se pokrenuti pritiskom prekidača Start/Stop samo kada je pametni ključ u vozilu.
- Čak i da je pametni ključ u vozilu kada je daleko od vozača hibridni sistem se možda neće uključiti.
- Kada je prekidač Start/Stop u ACC ili ON položaju i neka vrata su otvorena, sistem vrši proveru pametnog ključa. Kada pametan ključ nije u vozilu indikator

"  "

će trepatai i pojavice se poruka upozorenje "Ključ nije u vozilu". Kada su vrata zatvorena zvučno upozorenje će se oglasiti na oko 5 sekundi. Držite pametan ključ u vozilu kada je u ACC položaju ili kad je hibridni sistem uključen.

1. Uvek nosite pametan ključ sa sobom.
2. Proverite da li je parkirna kočnica povučena.
3. Uverite se da je ručica menjača u P (Parkiranje).
4. Pritisnite papučicu kočnice.
5. Pritisnite prekidač motora Start/Stop. Ako se vozilo pokrene, " " indikator će se upaliti.

## **i** Informacije

- Ne čekajte da se motor ugrije dok vozilo stoji u mestu. Počnite vožnju s umerenom brzinom. (Isprekidano dodavanje gasa i kočenje treba izbegavati.)
- Uvek pokrećite vozilo sa stopolam na papučici kočnice. ne pritiskajte gas kada pokrećete vozilo. Ne turirajte vozilo kada ga zagrevate.
- Ako je spoljna temperatura niska, indikator " "  će svetleti duže nego što je uobičajno.

## **OBAVEŠTENJE**

Da biste sprečili štetu na vozilu:

- Ako je  indikator isključen dok je vozilo u pokretu, ne pokušavajte da menjač prebacite u P (Parkiranje) položaj. Ako saobraćaj i uslovi na putu to dopuštaju, možete staviti ručicu menjača u N (neutralno) položaj dok se vozilo još uvek kreće i okrenite kontakt bravu u položaj START u pokušaju da ponovo pokrenete motor.
- Ne vucite i ne gurajte vaše vozilo da biste ga pokrenuli.

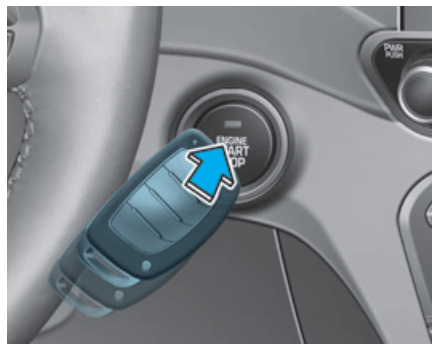

## **OBAVEŠTENJE**

Da biste sprečili štetu na vozilu:

Ne pritiskajte prekidač Start/Stop duže od 10 sekundi, osim kada je osigurač stop svetla pregoreo.

Kada je osigurač stop svetla pregoreo nećete moći normalno da pokrenete hibridni sistem. Zamenite osigurač novim. Ako niste u mogućnosti da zamenite osigurač, možete pokrenuti vozilo pritiskanjem i držanjem prekidača Start/Stop 10 sekundi, sa prekidačem Start/Stop u ACC položaju.

Radi vaše bezbednosti uvek pritisnite papučicu kočnice pre pokretanja vozila.

## **i** Informacije

Ako je baterija u pametnom ključu slaba ili pametan ključ ne radi ispravno, možete pokrenuti vozilo tako što ćete pritisnuti prekidač Start/Stop pametnim ključem u pravcu kao što je prikazano na slici gore.

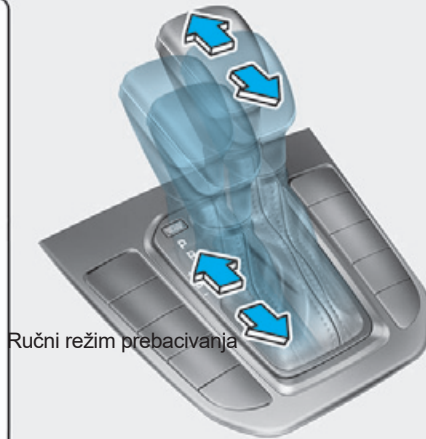
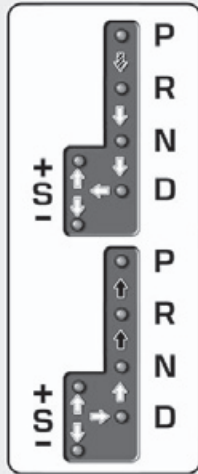

## MENJAČ SA DVOSTRUKIM KVAČILOM

■ Volan s leve strane

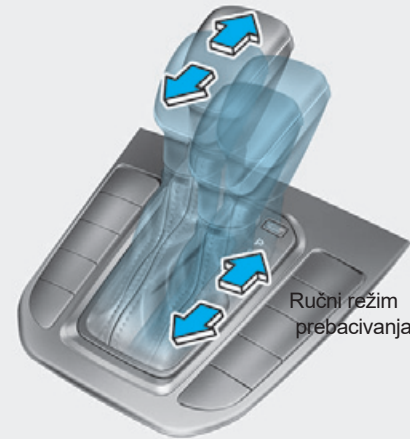
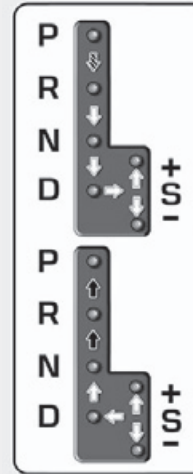

■ Volan s desne strane



-  Pritisnite papučicu kočnice i pritisnite shift taster dok pomerate ručicu menjača.
-  Pritisnite shift taster dok pomerate ručicu menjača.
-  Ručicom menjača možete slobodno upravljati.

\* Za pomeranje ručice menjača iz/u P (Parkiranje) ili između R (Rikverc) i D (Vožnja), morate pritisnuti papučicu kočnice dok vozilo miruje.

OAE056004L/OAE056004R

### Rad menjača sa dvostrukim kvačilom

Menjač sa dvostrukim kvačilom ima 6 brzina za kretanje unapred i 1 brzinu za unazad. Pojedinačne brzine se automatski biraju u D (Drive/Vožnja) položaju.



- O menjaču sa dvostrukim kvačilom se može misliti kao automatskom menjaču sa ručnim prebacivanjem. on stvara utisak vožnje s ručnim menjačem, a pruža jednostavnost kao s automatskim menjačem.
- Kada je D (voznja) izabran, menjač će automatski da se prebaci kroz brzine, slično konvencionalnom automatskom menjaču. Za razliku od tradicionalnog automatskog menjača, prebacivanje brzina se nekad može osetiti i čuti, jer mehanizmi pokretanja angažuju kvačila i brzina je izabrana.
- Menjač sa dvostrukim kvačilom sjedinjuje dvostruki mehanizam kvačila suvog tipa, koji dopušta bolje performanse ubrzavanja i povećava ekonomičnost potrošnje goriva dok vozite. Ipak, on se razlikuje od konvencionalnog automatskog menjača po tome što on ne sjedinjuje konvertor obrtnog momenta. Umesto toga, prelazom iz jedne brzine u sledeću upravlja klizanjem kvačila naročito pri nižim brzinama.

Kao rezultat toga, pomeranja su nekad uočljivija i lagana vibracija se može osetiti, kako se osovinska brzina poklapa sa osovinskom brzinom motora. To je normalna pojava u radu menjača sa dvostrukim kvačilom.

- Suvi tip kvačila prebacuje direktnije obrtni momenat i obezbeđuje direktan vozački osećaj, koji se može razlikovati od konvencionalnog automatskog menjača. Ovo može biti izraženije kada pokrećete vozilo iz položaja stop ili kada vozite pri niskim, kreni -stani brzinama.
- Kad se naglo ubrzava pri niskoj brzini vozila, broj obrtaja motora može da se jako povisi kao rezultat klizanja kvačila, jer menjač sa dvostrukim kvačilom bira tačnu brzinu. To je normalna pojava u radu.
- Za ispravno pokretanje uzbrdo, lagano i postepeno pritisnite papučicu gasa, kako biste izbegli bilo kakav drhtavi osećaj ili trzanje.

- Kada vozite pri niskim brzinama i ako otpustite naglo papučicu gasa, osetićete kočenje motora, pre nego što menjač promeni brzine. Ovaj osećaj kočenja motora je sličan radu sa ručnim menjačem pri niskim brzinama.
- Kada vozite nizbrdo, možda ćete želeti da prebacite ručicu menjača u način ručnog menjanja brzina i da prebacite u nižu brzinu kako biste kontrolisali brzinu bez preterane upotrebe papučice kočnice.
- Kad uključite i isključite motor, možete čuti zvukove klika, jer sistem prolazi kroz samotestiranje. To je normalan zvuk za menjače sa dvostrukim kvačilom. Tokom prvih 1,500 km (1000 milja), možete osetiti da vozilo ne ide glatko kada ubrzavate pri maloj brzini. Tokom ovog perioda razrade, kvalitet kvačila i performanse vašeg novog vozila se kontinuirano optimizuju.

## UPOZORENJE

- Da biste smanjili rizik od ozbiljnih povreda ili smrti:
    - Uvek proverite okolna područja oko vašeg vozila zbog ljudi, posebno dece, pre prebacivanja menjača u položaje D (vožnja) ili R (rikverc).
    - Pre napuštanja sedišta vozača, uvek proverite da li je ručica menjača u položaju P (parkiranje), a zatim povucite parkirnu kočnicu i stavite kontakt bravu u LOCK / OFF položaj. Ako ne pratite ove mere opreza može doći do iznenadnog kretanja vašeg vozila.
- Ne koristite naglo kočenje motorom, (promena menjača iz visokog stepena prenosa na niži stepen prenosa) po klizavim putevima. Vozilo može da prokliza i prouzrokuje nesreću.

## OBAVEŠTENJE

- Uvek potpuno zaustavite vozilo
- pre prebacivanja u D (vožnja) ili R (vožnja unazad) položaj.
- Ne stavljajte ručicu menjača u N
- (neutralno) tokom vožnje.

## UPOZORENJE

Ako ne možete da prebacite menjač u Vožnja ili Rikverc, indikator položaja D ili R na instrument tabli će treptati. Preporučujemo da kontaktirate ovlašćenog HYUNDAI dilera da proverí sistem.

## LCD displej temperature menjača i poruka upozorenja

Ova poruka upozorenja se prikazuje kada se vozilo kreće polako na nagibu i vozilo detektuje da papučica kočnice nije primenjena.



### Strm nagib

Vožnja uzbrdo ili na strmom nagibu:

- Da biste zadržali vozilo na uzbrdici koristite nožnu ili parkirnu kočnicu.
- Kada ste u kreni-stani saobraćaju na uzbrdici, napravite razmak od vozila ispred vas pre nego što se pomerite napred. Onda držite vozilo na uzbrdici sa nožnom kočnicom.
- Ako se vozilo drži ili mili napred na uzbrdici dok primenjujete papučicu gasa, menjač i kvačilo se mogu pregrijati, što može rezultirati oštećenjima. Istovremeno, poruka upozorenja će se prikazati na LCD displeju.

- Ako je upozorenje na LCD-u aktivno, morate primeniti nožnu kočnicu.
- Ignorisanje poruka može voditi ka oštećenju menjača.

### **PAŽNJA**

**Da biste zadržali vozilo na uzbrdici koristite nožnu ili parkirnu kočnicu. Ako se vozilo drži na uzbrdici dok primenjujete papučicu gasa, menjač i kvačilo se mogu pregrijati, što može rezultirati oštećenjima.**



### Visoka temperatura menjača

- Pod određenim uslovima kao što su pokretanja u kreni-stani uslovima na strmim nagibima, iznenadna kočenja ili ubrzavanja ili drugi teški uslovi vožnje, temperatura kvačila menjača se može naglo povećati.
- Kada je temperatura kvačila suviše visoka poruka upozorenja "Transmission temp is high! Stop safely/Temperatur menjača je visoka! Bezbedno se zaustavite!" će se pojaviti na LCD-u i zvučni signal će se oglasiti i promena brzine neće biti glatka.

- Ako se ovo dogodi, skrenite na bezbedno mesto i, zaustavite vozilo dok motor radi, primenite kočnice i prebacite u P (Parkiranje) i pustite da se menjač ohladi.
- Ako ignorišete ovo upozorenje, uslovi vožnje se mogu pogoršati. Možete iskusiti nagle promene, učestale promene ili podrhtavanje.
- Kada se pojavi poruka "Menjač se ohladio. Nastavite s vožnjom." možete nastaviti s vožnjom vozila.
- Kada je to moguće vozite glatko.



- U poruci će biti prikazano vreme potrebno da se menjač ohladi.
- Ako se ovo desi, skrenite na bezbedno mesto zaustavite vozilo s upaljenim motorom , primenite kočnice i prebacite menjač u P (Parkiranje) i dozvolite da se menjač ohladi.
- Kada se pojavi poruka "Menjač se ohladio. Nastavite s vožnjom" možete nastaviti s vožnjom .
- Kada je to moguće vozite glatko.

Ako bilo koja poruka upozorenja na LCD displeju nastavi da trepće preporučujemo da zbog svoje bezbednosti proverite sistem kod ovlašćenog HYUNDAI dilera.

### Menjač se pregrejao

- Ako se nastavi s vožnjom i temperatura kvačila dostigne maksimalnu temperaturu prikazaće se poruka "Trans Hot! Park with engine on"/Menjač vreo! Parkirajte sa upaljenim motorom." Ako se ovo dogodi kvačilo je onemogućeno dok se kvačilo ne ohladi na normalnu temperaturu.

## **Položaj ručice menjača**

Indikator na instrument tabli pokazuje položaj menjača kada je kontak brava u ON položaju.

### **P (Parkiranje)**

Pre prebacivanja u položaj P uvek potpuno zaustavite vozilo.

Za prebacivanje iz P (parkiranje), morate čvrsto pritisnuti papučicu kočnice i proveriti je li noga pomerena s papučice gasa.

Ako ste učinili sve gorenavedeno, a još uvek ne možete pomeriti ručicu iz položaja P (parkiranje), **pogledajte “Otključavanje menjača” u ovom poglavlju.** Ručica menjača mora biti u P (parkiranje) pre isključivanja motora.

## **⚠ UPOZORENJE**

- **Prebacivanje u P, dok je vozilo u pokretu može uzrokovati gubitak kontrole nad vozilom.**
- **Nakon što je vozilo zaustavljeno, uvek proverite da li je ručica menjača u P, povucite parkirnu kočnicu i isključite motor.**
- **Ne koristite položaj P (parkiranje) umesto parkirne kočnice.**
- **Kada parkirate na uzbrdici pomerite ručicu menjača u P (Parkiranje) i aktivirajte parkirnu kočnicu da biste sprečili da vozilo krene unazad.**  
Radi vaše bezbednosti, uvek aktivirajte parkirnu kočnicu sa ručicom menjača u P (Parkiranje), osim u slučajevima hitnog parkiranja.

### **R (Rikverc)**

Koristite ovaj položaj za vožnju unazad.

## **OBAVEŠTENJE**

Uvek potpuno zaustavite vozilo pre prebacivanja u ili iz R (rikverc); možete oštetiti menjač ako prebacite u R (rikverc), dok je vozilo u pokretu.

### **N (Neutralno)**

Točkovi i menjač nisu angažovani.

## **⚠ UPOZORENJE**

**Nemojte voziti sa ručicom menjača u N (Neutralan). Kočenje motorom neće raditi i to može dovesti do nezgode.**

### D (Vožnja)

To je normalan položaj vožnje. Menjač će se automatski prebaciti kroz niz od 6 stepeni prenosa, pružajući najbolju ekonomičnost goriva i snage. Za dodatnu snagu kada pretičete drugo vozilo ili vozite uzbrdo, pritisnite papučicu gasa do kraja. Menjač će se automatski prebaciti u sledeći niži stepen prenosa (ili stepene, prema potrebi). Ako vozite sa menjačem u D (Vožnja), vozilo će se automatski prebaciti u ECO režim. Indikator **ECO** će svetleti na instrument tabli. Kada vozite u ECO režimu vozilo smanjuje potrošnju goriva radi vožnje za ekološku zaštitu sredine.

**S (Sport)**  
Ako vozite sa menjačem u S (Sport), vozilo će se automatski prebaciti u SPORT režim.

Indikator **SPORT** će svetleti na instrument tabli. Kada vozite u SPORT režimu, vozilo vam pruža sportsku ali snažnu vožnju.

### **i** Informacija

**U SPORT režimu, potrošnja goriva se može povećati.**

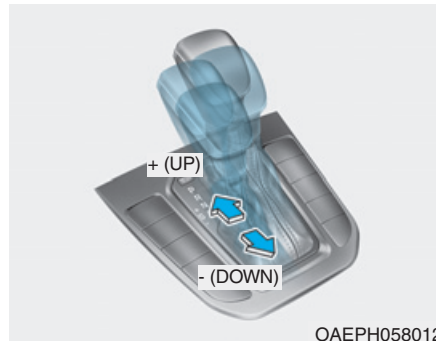

### **Ručni način prebacivanja**

Bilo da vozilo miruje ili je u pokretu, ručni način prebacivanja bira se pritiskom na ručicu menjača iz D (vožnja) položaja na ručni izlaz. Za povratak na D (vožnja), gurnite ručicu menjača nazad u glavni ulaz. U ručnom načinu prebacivanja, pomeranjem ručice menjača prema napred i nazad omogućiti će vam da brže menjate brzine.

Up (+) : Pomerate ručicu jednom unapred za prebacivanje u prvu sledeću višu brzinu.

Down (-) : Pomerate ručicu unazad za prebacivanje u prvu nižu brzinu.

## **i** Informacije - Za Plug-in hibridno vozilo

- Ako je vozilo u električnom (CD) modu i vi prebacite iz D (Vožnja) u S (Sport), vozilo će se prebaciti u SPORT mod. U SPORT modu, ako pomerite ručicu menjača u višu brzinu (+) ili nižu (-), vozilo će ući u mod ručnog prebacivanja.
- Ako je vozilo u Hibridnom (CS) modu i vi prebacite iz D (Vožnja) u S (Sport), vozilo će automatski ući u mod ručnog prebacivanja.

## **i** Informacije

- + Za kretanje unapred možete izabrati samo 6 brzina. Za rikverc ili parkiranje, prema potrebi pomerite menjač u R (rikverc) ili P (parkiranje) položaj. Prebacivanje brzina prema dole se vrši automatski kada vozilo usporava. Kada se vozilo zaustavi, automatski je odabran 1. stepen prenosa. Kad broj obrtaja motora (rpm) dostigne crvenu zonu menjač će se automatski prebaciti u viši stepen. Ako vozač pritisne ručicu na + (viša brzina), ili - položaj (niža brzina), menjač ne može izvršiti zatraženu promenu brzine, ako je sledeća brzina izvan dopuštenog raspona obrtaja motora. Vozač mora izvršiti menjanje u skladu s uslovima na putu, pazeći da zadrži broj obrtaja motora ispod crvene zone.
- Kada vozite u načinu ručnog menjanja brzina, usporite pre prebacivanja u nižu brzinu. U suprotnom, nećete moći da spustite u nižu brzinu ako je broj obrtaja motora izvan dozvoljene granice.

## Sistem zaključavanja menjača

Radi vaše bezbednosti, menjač sa dvostrukim kvačilom ima sistem za zaključavanje menjača koji sprečava pomeranje menjača iz P (parkiranje) u R (rikverc), osim ako nije pritisnuta papučica kočnice. Za prebacivanje menjača iz P (parkiranje) u R (rikverc):

1. Pritisnite i držite papučicu kočnice.
2. Pokrenite vozilo ili postavite kontakt bravu u položaj ON.
3. Pomerite ručicu menjača.

### Otključavanje menjača:

Ako se ručica menjača ne može prebaciti iz P (parkiranje) položaja u R (rikverc) s pritisnutom papučicom kočnice, nastavite da pritiskate kočnicu, a zatim uradite sledeće:



#### Tip A

1. Postavite kontakt bravu u LOCK/OFF položaj.
2. Primenite parkirnu kočnicu.
3. Pritisnite taster za otključavanje menjača.
4. Pomerajte menjač dok pritisnete taster za oslobađanje menjača.
5. Prestanite s pritiskanjem tastera za otključavanje menjača.

Ako postoji potreba da koristite Otključavanje menjača, preporučujemo da sistem odmah pregleda ovlašćeni HYUNDAI distributer.

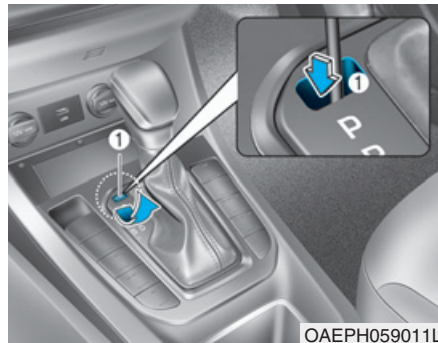

#### Tip B

1. Postavite kontakt bravu u LOCK/OFF položaj.
  2. Primenite parkirnu kočnicu.
  3. Pažljivo uklonite poklopac (1) koji pokriva otvor za pristup otključavanju menjača.
  4. Ubacite alat (na pr. pljosnati šrafciger) u otvor pristupa i pritisnite šrafcigerom. Pomerite menjač dok pritisnete dole šrafcigerom.
- Pomerite šrafciger iz otvora za otključavanje menjača i ponovo stavite poklopac.

Ako postoji potreba da koristite otključavanje menjača, preporučujemo da sistem odmah pregleda ovlašćeni HYUNDAI servis.

#### Interlock sistem ključa kontakt brave (ako je u opremi)

Ključ kontakt brave se ne može izvući, osim ako je ručica menjača u P (parkiranje) položaju.



## Parkiranje

Uvek u potpunosti zaustavite vozilo i nastavite da pritiskate papučicu kočnice. Pomerite ručicu menjača u P (parkiranje) položaj, podignite parkirnu kočnicu i postavite kontakt bravu LOCK/OFF položaj. Ponesite ključ sa sobom kada izlazite iz vozila.

### UPOZORENJE

**Kad ostanete u vozilu s upaljenim motorom, budite oprezni i ne pritiskajte papučicu gasa u duže vreme. Motor ili izduvni sistem se mogu pregrejati i zapaliti vatru. Izduvni gasovi i izduvni sistem su vrlo vrući. Držite se podalje od komponenti izduvnog sistema. Nemojte se zaustavljati ili parkirati na zapaljivom materijalu, kao što je suva trava, lišće ili papir. Oni se mogu zapaliti i izazvati požar.**

## Dobre vozačke navike

- Nikada ne prebacujte ručicu menjača iz P (parkiranje) ili N (neutralno) na bilo koji drugi položaj s pritisnutom papučicom gasa.
- Nikada ne prebacujte ručicu menjača u P (parkiranje,) kada je vozilo u pokretu. Budite sigurni da je vozilo u potpunosti zaustavljeno pre nego što pokušate da prebacite u R (rikverc) ili D (vožnja).
- Ne pomerajte u N (Neutralan) kada vozite. Ako je ručica menjača pomerena u N (Neutralan) tokom vožnje, vozilo gubi mogućnost kočenja motorom. Ako to uradite povećavate rizik od nezgode. Takođe, pomeranje ručice menjača nazad u D (Vožnja) dok se vozilo kreće može teško oštetiti menjač.
- Ne vozite s nogom naslonjenom na papučicu kočnice. Čak i lagani, ali stalni pritisak na papučicu može dovesti do pregrevanja kočnica, trošenja kočnica, a možda čak i kvara.
- Uvek povucite parkirnu kočnicu kada napuštate vozilo. Nemojte se osloniti da će stavljanje menjača u P (parkiranje ) zadržati vozilo od kretanja.
- Budite posebno oprezni pri vožnji na klizavoj površini. Budite posebno pažljivi pri kočenju, ubrzavanju ili prebacivanju brzina. Na klizavoj površini nagla promena brzine vozila može uzrokovati gubitak trakcije pogonskih točkova, što može izazvati gubitak kontrole nad vozilom i izazvati saobraćajnu nesreću. Optimalne performanse vozila i potrošnje goriva se postižu laganim pritiskanjem i otpuštanjem papučice gasa.

## UPOZORENJE

Da biste smanjili rizik od **OZBILJNIH POVREDA** ili **SMRTI**:

- Uvek vežite sigurnosni pojas. U sudaru, nevezani putnik će verovatnije biti više povređen ili će poginuti, za razliku od pravilno vezanog putnika.
- Izbegavajte velike brzine
  - krivini ili pri skretanju.
- Nemojte praviti nagle pokrete volanom, kao što su nagle promene voznih traka ili brza, nagla skretanja.
- Rizik od prevrtanja se znatno povećava ako izgubite kontrolu nad vašim vozilom pri brzinama na autoputu.
- Gubitak kontrole se često javlja ako dva ili više točkova izlete sa kolovoza i vozač naglo skrene da bi se vratio na kolovoz.

(Nastavlja se)

(Nastavak)

- U slučaju da vaše vozilo skrene s kolovoza, nemojte naglo upravljati. Umesto toga, usporite pre nego što se vratite nazad u voznu traku.
- HYUNDAI preporučuje da poštujete sva istaknuta ograničenja brzine.

## ZUPČASTI MENJAČ (OPCIONO)

### Regeneracija B mod

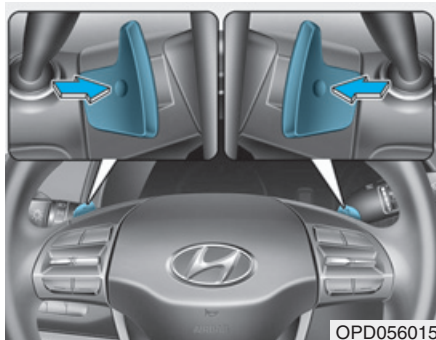

Zupčasti menjač se koristi da prilagodi stepen regenerativnog kočenja od 0 do 3 kada je vozilo u ECO modu.

- Leva strana (-): Povećava stepen regenerativnog kočenja i usporavanja.
- Desna strana (+): Smanjuje stepen regenerativnog kočenja i usporavanja.

### OPREZ

Rad zupčastog menjača neće omogućiti potpuno zaustavljanje vozila. Pritisnite papučicu kočnice da biste u potpunosti zaustavili vozilo.

### Informacije

- Funkcija regeneracije B počinje od nivoa 0 kada pokrećete vaše vozilo i sistem radi samo u D (Vožnja).
- Funkcija regeneracije B je otkazana kada se vozilo prebaci u P (Parkiranje), R (Rikverc), N (Neutralan) i Sport režim.
- Funkcija regeneracije B je otkazana dok ABS (Anti-lock kočioni sistem) i ESC (Kontrola elektronske stabilnosti) radi.
- Pojavljuju se razlike u usporavanju čak i u istom nivou sistema u skladu sa brzinom vožnje (Možete uočiti značajne razlike u usporavanju u gradskoj vožnji, ali možda nećete osetiti razlike u vožnji velikim brzinama.)

### Informacije

Zupčasti menjač ne radi kad:

- Oba zupčasta menjača su istovremeno povučena.
- Vozilo usporava pritiskanjem papučice kočnice.
- Sistem tempomata ili Sistem pametnog tempomata je aktiviran.

### UPOZORENJE

Funkcija Regeneracije B možda neće raditi zavisno od statusa napunjenosti elektromotora (prepunjen, visoka temperatura ili niska temperatura). Uvek obraćajte pažnju na put i uslove na putu dok vozite. Ako je potrebno pritisnite papučicu kočnice da biste smanjili brzinu.

### Tip A



OAEPH058603

### Tip B



OAEPH058602

Izabrani nivo regenerativnog kočenja se prikazuje na instrument tabli.

Inicijalna podešavanja nivoa regenerativnog kočenja i podesivog raspona mogu varirati zavisno od izabranog moda vožnje.

Mod vožnje	Podesivi raspon	Funkcija
ECO	+	Smanjuje nivo regenerativnog kočenja
	-	Povećava nivo regenerativnog kočenja
SPORT	+	Ručno prebacivanje [+]
	-	Ručno prebacivanje [-]



### **Regeneracija onemogućena. Baterija je puna**

Kada je nivo statusa napunjenosti (SOC) veoma visok, funkcija regeneracije B će biti ograničena. Vozite neko vreme i pokušajte da radite s funkcijom ponovo.



### **Uslovi za regeneraciju nisu ispunjeni**

Poruka upozorenja se može pojaviti kad:

- Temperatura elektromotora ili baterije je veoma visoka ili niska ili postoji problem sa baterijom ili menjačem.
- Funkcija regeneracije B se aktivira dok ABS, Tempomat ili pametni tempomat rade.

Ako se poruka upozorenja pojavi, funkcija rada je privremeno ograničena. Vozite neko vreme i pokušajte da radite sa sistemom ponovo.

## VODIČ KRETANJA (PLUG-IN HIBRIDNO VOZILO, OPCIONO)

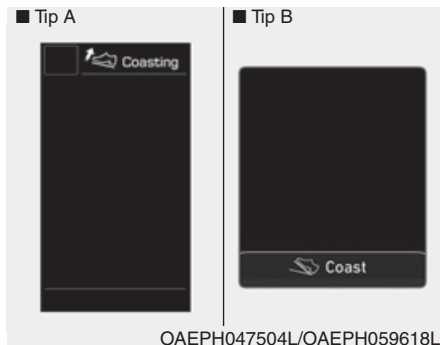

Funkcija vodiča tempomata obavještava vozača da skloni nogu sa gasa naslućujući događaj usporavanja \* koji je zasnovan na analizi navigacionih ruta za vožnju i uslova na putu. On ohrabruje vozača da ukloni stopalo sa papučice i dozvoli kretanje putem samo sa EV elektromotorom. Ovo pomaže da se spreči nepotrebno trošenje goriva i povećava efikasnost u potrošnji goriva.

### **i** Informacija

Primer događaja usporavanja je skretanje desno/levo, vožnja preko kružnog toka, ulazak ili izlazak sa auto-puta, itd.

### **Podešavanje funkcije vodiča kretanja**

Vodič kretanja se može izabrati u modu User Settings na LCD displeju prećenjem dolenađene procedure.

1. Postavite kontakt bravu u položaj ON.
2. Izaberite 'User settings → Convenience → Coasting guidance' na LCD displeju.

### **Radni uslovi**

Nakon izbora funkcije u modu User Settings, sistem ulazi u status pripravnosti poštovanjem dolenađene procedure.

1. Unesite informacije o destinaciji u navigacioni sistem i izaberite rutu.
2. Proverite da li je vozilo u ECO modu vožnjom u D (Vožnja).
3. Vozite brzinom između 40 km/h (25 mph) ~ 160 km/h (100 mph).

### **i** Informacije

Radna brzina može varirati usled razlike između instrument table i navigacije, koji su pod uticajem nivoa pritiska u gumama.

### **i** Informacije

Vodič kretanja je dopunska funkcija koja vam pomaže u u vožnji sa efikasnom potrošnjm goriva. Prema tome, radni uslovi se mogu razlikovati zavisno od saobraćaja/uslova na putu (tj. vožnje u gužvi, vožnje na nagibu, vožnje na krivini). Uzmite u obzir stvarne uslove vožnje, kao što su razdaljina od vozila iza/ispred, dok se pozivate na funkciju vodiča kretanja kao smernice.

## KOČIONI SISTEM

### Kočnice električnog tipa

Vaše vozilo ima električno potpomognute kočnice, koje se automatski prilagođavaju kroz normalnu upotrebu.

Ako vozilo nije u režimu pripravnosti (  ) ili je vozilo isključeno tokom vožnje, električna pomoć kočnicama neće raditi. Još uvek se možete zaustaviti primenjujući jaču silu nego obično na papučicu kočnice. Zaustavni put će ipak biti duži nego sa kočnicama električnog tipa.

Kada vozilo nije u režimu pripravnosti (  ), rezervna snaga kočnica se delimično troši svaki put kada pritisnete papučicu kočnice. Ne pritisakajte učestalo papučicu kočnice kada je električna pomoć prekinuta.

Možete je učestalo pritiskati samo kad je to potrebno da zadržite upravljačku kontrolu na klizavim površinama.

### UPOZORENJE

**Preduzmite sledeće mere opreza:**

- **Ne vozite sa nogom naslonjenom na papučicu kočnice. To će stvoriti abnormalno visoku temperaturu kočnica, prekomerno trošenje kočionih obloga i kočionih pločica, kao i povećati zaustavni put.**  
**Kad se spuštate dugom ili strmom nizbrdicom, prebacite ručicu menjača u ručni način i ručno ubacite u nižu brzinu, kako biste izbegli preteranu upotrebu kočnica. Konstantna upotreba kočnice će uzrokovati pregrevanje i može rezultirati privremenim gubitkom kočionih performansi.**

**(Nastavlja se)**

**(Nastavak)**

- **Mokre kočnice mogu oslabiti sposobnost vozila za sigurno usporavanje; vozilo takođe može vući na jednu stranu, kada se koči. Lagano pritiskanje kočnice će pokazati jesu li pogodene na taj način. Uvek testirajte kočnice na taj način nakon vožnje kroz duboku vodu. Za sušenje kočnica, lagano dodirnite papučicu kočnice za zagrevanje kočnica održavajući sigurnu brzinu sve dok se performanse kočnica ne vrate u normalu. Izbegavajte vožnju pri velikim brzinama dok kočnice ne funkcionišu ispravno.**

### PAŽNJA

- Ne nastavljajte sa pritiskanjem papučice kočnice ako  je indikator ugašen. Baterija se može isprazniti.
- Šum i vibracije proizvedeni tokom kočenja su normalni.
- Pod normalnim radom šum električne kočnice i vibracije elektromotora se mogu privremeno pojaviti u dole navedenim slučajevima:
  - Kada se papučica iznenadna pritisne.
  - Kada se papučica učestalo pritiska u kratkim intervalima.
  - Kada je funkcija ABS aktivirana tokom kočenja.

### Indikator istrošenosti kočionih diskova

Kada su pločice kočnica istrošene i potrebne su nove pločice, čućete visoke tonove upozorenja iz vaših prednjih ili zadnjih kočnice. Može se desiti da taj zvuk dođe i prođe, ili se to može dogoditi kad god pritisnete papučicu kočnice. Imajte na umu da neki uslovi vožnje ili klima mogu uzrokovati cviljenje kočnica kada se prvi put primeni (ili se lagano primjenjuje) kočnica. To je normalno i ne ukazuje na problem sa vašim kočnicama.

### PAŽNJA

**Kako biste izbegli skupe popravke kočnica, ne vozite s istrošenim pločicama kočnica.**

### Informacije

Uvek zamenite pločice kočnica kao potpuni prednji i zadnji osovinski komplet.

### Parkirna kočnica (nožni tip, opciono)

#### **Primena parkirne kočnice**

Uvek podesite parkirnu kočnicu pre napuštanja vozila.



Za aktiviranje parkirne kočnice: Čvrsto pritisnite papučicu kočnice. Pritisnite papučicu parkirne kočnice što je dalje moguće.



## ⚠ UPOZORENJE

Za smanjivanje rizika od **OZBILJNIH POVREDA** ili **SMRTI** ne koristite parkirnu kočnicu dok se vozilo kreće, osim u nuždi. To može oštetiti kočioni sistem i dovesti do nesreće.

## Otpuštanje parkirne kočnice



Za otpuštanje:

Čvrsto pritisnite papučicu kočnice. Pritisnite dole papučicu parkirne kočnice i ona će se automatski otpustiti.

Ako se parkirna kočnica ne otpusti u potpunosti ili se otpusti delimično, preporučujemo da vaše vozilo pregleda ovlašćeni HYUNDAI distributer.

## ⚠ UPOZORENJE

- Kad god napuštate vozilo ili parkirate, uvek se potpuno zaustavite i dalje pritiskajte papučicu kočnice. Pomerite ručicu menjača u P (parkiranje), a zatim povucite parkirnu kočnicu i stavite kontakt bravu u LOCK/OFF položaj. Vozila s nepotpuno povučenom parkirnom kočnicom mogu se slučajno pokrenuti i uzrokovati povrede. Kada je vozilo na uzbrdici, uvek blokirajte točkove kako biste sprečili klizanje vozila unazad.
- **NIKADA** ne dopustite da bilo ko, ko nije upoznat s vozilom dira parkirnu kočnicu. Ako se parkirna kočnica slučajno otpusti, mogu se dogoditi ozbiljne povrede.
- Otpustite parkirnu kočnicu samo onda kada sedite u vozilu s nogom čvrsto na papučici kočnice.

## **OBAVEŠTENJE**

- **Nemojte pritiskati papučicu gasa dok se koristi parkirna kočnica. Ako pritisnete papučicu gasa s parkirnom kočnicom, čućete zvuk upozorenja. Može doći do oštećenja na parkirnoj kočnici.**
- **Vožnja s podignutom parkirnom kočnicom može pregrijati kočioni sistem i uzrokovati prerano trošenje ili oštećenje kočionih delova. Pre vožnje se uverite da je parkirna kočnica otpuštena i da je lampica upozorenja parkirne kočnice ugašena.**



Proverite lampicu upozorenja parkirne kočnice stavljanjem kontakta brave u položaj ON (ne pokrećite motor).

Ta lampica će svetleti kada je parkirna kočnica povučena i kada je kontakt brava u položaju START ili ON.

Pre vožnje, uverite se da je parkirna kočnica otpuštena i lampica upozorenja za parkirnu kočnicu isključena.

Ako lampica upozorenja ostane i nakon što se parkirna kočnica otpusti dok motor radi, to može ukazivati na kvar u sistemu kočenja. Potrebna je posebna pažnja. Ako je ikako moguće, odmah zaustavite vozilo. Ako to nije moguće, vozite s velikim oprezom dok ne dođete na sigurno mesto za zaustavljanje.

## Parkirna kočnica električnog tipa (EPB) (opciono)

### Aktivacija parkirne kočnice



### Za aktivaciju EPB (Parkirna kočnica električnog tipa):

1. Pritisnite papučicu kočnice.
2. Povucite prekidač EPB.

Proverite da li se lampica upozorenja parkirne kočnice (ⓘ) pali.

## ⚠ UPOZORENJE

Za smanjivanje rizika od **OZBILJNIH POVREDA** ili **SMRTI** ne koristite EPB dok se vozilo kreće, osim u nuždi. To može oštetiti kočioni sistem i dovesti do nesreće.

## Otpuštanje parkirne kočnice





### Za otpuštanje EPB-a (Parkirna kočnica električnog tipa):

- Postavite kontakt bravu u položaj ON.
- Pritisnite papučicu kočnice.
- Pritisnite prekidač EPB.

Proverite da li se lampica upozorenja parkirne kočnice ( ⓘ ) gasi.

### Za automatsko otpuštanje EPB-a (Parkirna kočnica električnog tipa):

- Pomerite ručicu menjača u P  
Sa vozilom u režimu pripravnosti  pritisnite papučicu kočnice i prebacite menjač iz P (Parkiranje) u R (Rikverc) ili D (Vožnja).
- Pomerite ručicu menjača u N  
Sa vozilom u režimu pripravnosti  pritisnite papučicu kočnice i pomerite van N (Neutralan) u R (Rikverc) ili D (Vožnja).
- Ispunite sledeće uslove
  1. Budite sigurni da su pojasevi vezani i da su vrata, poklopac motora i prtljažnik zatvoreni.
  2. Sa vozilom u režimu pripravnosti  pritisnite papučicu kočnice i prebacite iz P (Parkiranje) u R (Rikverc), D (Vožnja) ili režim Ručnog prebacivanja.
  3. Pritisnite papučicu gasa.

Proverite da li se lampica upozorenja parkirne kočnice (  ) gasi.

### Informacije

- Radi vaše bezbednosti, možete angažovati EPB čak i kad je kontakt brava u OFF položaju (samo ako struja iz baterije dostupna) ali nećete moći da je otpustite.
- Radi vaše bezbednosti, pritisnite papučicu kočnice i otpustite parkirnu kočnicu ručno sa prekidačem EPB kada vozite nizbrdo ili kada vozite u rikverc.

•

### **PAZNJA**

- **Ako je lampica upozorenja parkirne kočnice još uvek upaljena čak i kad je EPB otpušten, preporučujemo da sistem proveri ovlašćeni HYUNDAI diler.**
- **Nemojte voziti sa aktiviranim EPB-om. To može uzrokovati preterano trošenje kočionih pločica i kočionih rotora.**

EPB (Parkirna kočnica električnog tipa) se može automatski aktivirati kad:

- To zahtevaju drugi sistemi.
- Vozač isključi vozilo dok Auto Hold radi.

## Poruke upozorenja

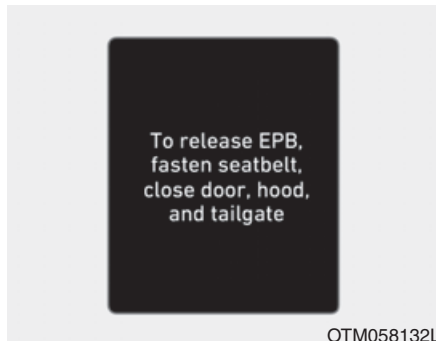

Za otpuštanje EPB-a vežite pojas, zatvorite vrata, poklopac motora i prtljažnik

- Kada pokušavate da vozite sa aktiviranim EPB-om, upozorenje će se oglasiti i poruka će se pojaviti.
- Ako je vozačev pojas odvezan i poklopac motora ili prtljažnika otvoren, oglasit će se upozorenja i pojavit će se poruka.
- Kada postoji problem sa vozilom, oglasit će se upozorenje i pojavit će se poruka.

Ako se to dogodi, pritisnite papučicu kočnice i otpustite EPB pritiskom na prekidač EPB-a.

## ⚠ UPOZORENJE

- Kad god napuštate vozilo ili parkirate, uvek se potpuno zaustavite i dalje pritisnjavajte papučicu kočnice. Pomerite ručicu menjača u P (parkiranje), a zatim pritisnite prekidač EPB i stavite kontakt bravu u OFF položaj. Ponesite ključ sa sobom kada izlazite iz vozila. Vozila nepotpuno angažovana u P (Parkiranje) i sa nepotpuno aktiviranom parkirnom kočnicom mogu se slučajno pokrenuti i povrediti vas i druge.
- **NIKADA ne dopustite da bilo ko, ko nije upoznat s vozilom dira prekidač EPB. Ako se EPB slučajno otpusti, mogu se dogoditi ozbiljne povrede.**
- **Otpustite EPB samo onda kada sedite u vozilu s nogom čvrsto na papučici kočnice.**

## PAŽNJA

- Nemojte pritiskati papučicu gasa dok se koristi parkirna kočnica. Ako pritisnete papučicu gasa s aktiviranim EPB-om, čućete zvuk upozorenja i pojavit će se poruka upozorenja. Može doći do oštećenja na parkirnoj kočnici.
- Vožnja s aktiviranom parkirnom kočnicom može pregrejati kočioni sistem i uzrokovati prerano trošenje ili oštećenje kočionih delova. Pre vožnje se uverite da je EPB otpušten i da je lampica upozorenja parkirne kočnice ugašena pre vožnje.

## **i** Informacije

- Klik zvuk se može čuti dok radite ili otpuštate EPB. Ovi uslovi su normalni i ukazuju da EPB radi ispravno.
- Kada ostavljate ključeve kod asistenta za parkiranje, uputite ga kako EPB radi.

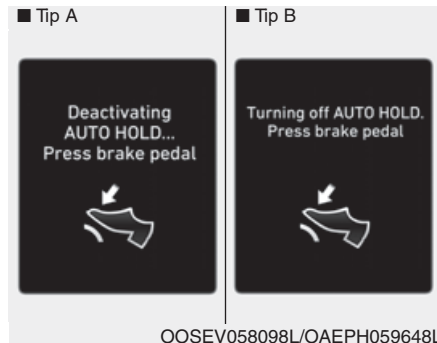

### **Deaktivacija AUTO HOLD...Pritisnite papučicu kočnice / Isključivanje AUTO HOLD. Pritisnite papučicu kočnice**

Kada promena iz Auto Hold-a u EPB ne radi ispravno oglašiće se zvuk upozorenja i pojaviće se poruka.



### **Parkirna kočnica automatski primenjena**

Ako je EPB primenjen dok je Auto Hold aktiviran oglašiće se upozorenje i pojaviće se poruka.

## Indikator kvara EPB-a



Ako indikator kvara EPB-a ostaje da svetli, pali se tokom vožnje ili se ne pali kada se kontakt brava postavi u ON položaj, ovo ukazuje da je EPB možda u kvaru.

Ako se ovo dogodi preporučujemo da sistem proveri ovlašćeni HYUNDAI diler.

Indikator kvara EPB-a može svetleti kada se ESC indikator upali da ukaže da ESC ne radi ispravno, ali ne ukazuje na kvar EPB-a.

### PAŽNJA

- Ako je EPB lampica upozorenja i dalje upaljena, preporučujemo da sistem proveri ovlašćeni HYUNDAI diler.
- Ako lampica upozorenja ne svetli ili trepće čak i kad je EPB prekidač bio povučen, EPB se možda neće aktivirati.
- Ako lampica upozorenja parkirne kočnice trepće kada je upaljena lampica EPB-a, pritisnite prekidač i onda ga povucite gore. Ponovite još jednom. Ako se EPB upozorenje ne gasi, preporučujemo da sistem proveri ovlašćeni HYUNDAI diler.

### **Kočenje u hitnim slučajevima**

Ako postoji problem sa papučicom kočnice dok vozite, kočenje u hitnim slučajevima je moguće povlačenjem na gore i držanjem EPB prekidača. Kočenje je moguće samo kad držite EPB prekidač.

#### **⚠ UPOZORENJE**

**Ne radite sa parkirnom kočnicom dok se vozilo kreće osim u hitnim situacijama. To može oštetiti kočioni sistem i dovesti do teške nesreće.**

### ***i* Informacije**

Tokom kočenja u hitnim slučajevima, lampica upozorenja parkirne kočnice će svetleti da ukaže da sistem radi.

#### **PAŽNJA**

**Ako konstantno primećujete buku ili osećate miris paljevine kada se EPB koristi za kočenje u hitnim slučajevima, preporučujemo da sistem proveri ovlašćeni HYUNDAI diler.**

**Kada se EPB (Parkirna kočnica električnog tipa) ne otpušta**

Ako se EPB ne otpušta normalno, preporučujemo da kontaktirate ovlašćenog HYUNDAI dilera, da na ravnoj prikolici odšlepate vozilo kod njega i date da se sistem proveri.

### **AUTO HOLD**

Auto Hold zadržava vozilo u mirovanju čak i kada papučica kočnice nije pritisnuta nakon potpunog zaustavljanja vozila pritiskom na papučicu kočnice.



## Da biste primenili:



1. Sa zatvorenim vozačevim vratima, poklopcem motora pritisnite papučicu kočnice i onda pritisnite prekidač [AUTO HOLD]. Beli indikator AUTO HOLD će se upaliti i sistem će biti u standby položaju.

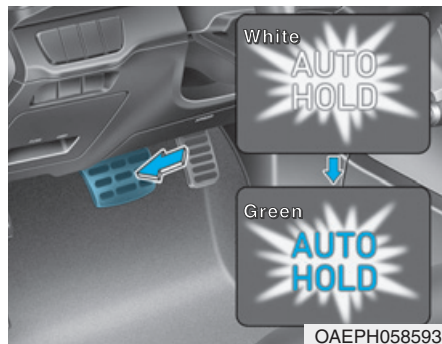

2. Kada sasvim zaustavite vozilo pritiskom na papučicu kočnice indikator AUTO HOLD se menja iz belog u zeleni.
3. Vozilo će ostati u stanju mirovanja čak i ako otpustite papučicu kočnice.
4. Ako je EPB primenjen, Auto Hold će biti otpušten.

## Za otpuštanje:

- Ako pritisnete papučicu gasa sa ručicom menjača u D (Vožnja) ili režimu Ručnog prebacivanja, Auto Hold će biti automatski otpušten i vozilo će se pokrenuti. Indikator se menja iz zelene u belu.
- Ako je vozilo pokrenuto pomoću prekidača tempomata (RES+ ili SET-) (opciono) dok Auto Hold i tempomat rade, Auto Hold će biti otpušten bez obzira na rad papučice gasa. AUTO HOLD indikator se menja iz zelene u belu.

### UPOZORENJE

**Kada se AUTO HOLD automatski otpusti pritiskom na papučicu gasa, uvek pogledajte oko vozila. Polako pritisnite papučicu gasa da biste glatko krenuli.**

### Za otkazivanje :



1. Pritisnite papučicu kočnice.
2. Pritisnite prekidač [AUTO HOLD].  
AUTO HOLD indikator će se ugasiti.

### ⚠ UPOZORENJE

Da biste sprečili neočekivano i iznenadno pokretanje vozila, **UVEK** pritisnite nogom papučicu kočnice da otkazete Auto Hold pre nego što:

- Vozite nizbrdo.
- Vozite u R (Rikverc).
- Parkirate vozilo.

### **i** Informacije

- Auto Hold ne radi kad:
  - su vozačeva vrata otvorena.
  - je poklopac motora otvoren.
  - je ručica menjača u P (Parkiranje).
  - EPB je primenjen.
- Radi vaše bezbednosti, Auto Hold se automatski prebacuje na EPB kad:
  - su vozačeva vrata otvorena.
  - je poklopac motora otvoren sa ručicom menjača u D (Vožnja)
  - vozilo miruje duže od 10 minuta.
  - vozilo stoji na strmoj uzbrdici
  - vozilo se pomerilo nekoliko puta

(Nastavlja se )

(Nastavak)

U ovim slučajevima, lampica upozorenja se pali, AUTO HOLD indikator se menja iz zelene boje u belu i zvuk upozorenja se oglašava i poruka se pojavljuje da vas obavesti da se EPB automatski angažavao. Pre ponovnog kretanja pritisnite papučicu, proverite okolno područje oko vozila i ručno otpustite parkirnu kočnicu sa EPB prekidačem.

- Dok radi Auto Hold, možete čuti mehaničku buku. Međutim, to je normalna radna buka.

## ⚠ UPOZORENJE

- Pritisnite papučicu gasa polako kada pokrećete vozilo.
- Radi vaše bezbednosti otkazite Auto Hold kada vozite nizbrdo, u rikverc ili parkirate vozilo.

## PAŽNJA

Ako postoji kvar sistema detekcije otvorenosti vozačevih vrata, poklopca motora ili prtljažnika Auto Hold možda neće raditi ispravno.

Preporučujemo da kontaktirate ovlašćenog HYUNDAI diler.

## Poruka upozorenja

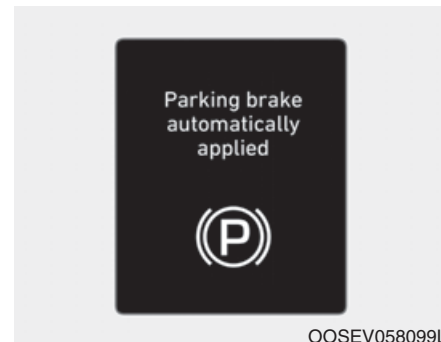

Automatski primenjena parkirna kočnica

Kada je EPB primenjen iz Auto Holda, upozorenje će se oglasiti i poruka će se pojaviti.

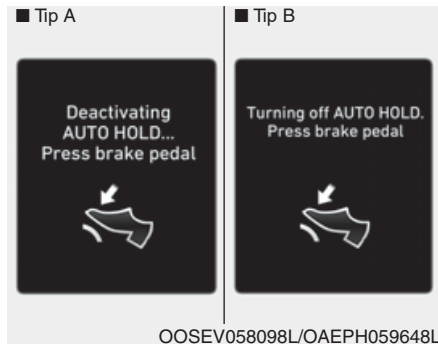

**Deaktivacija AUTO HOLD...  
Pritisnite papučicu kočnice/  
Isključivanje AUTO HOLD.  
Pritisnite papučicu kočnice**

Kada promena iz Auto Hold-a u EPB ne radi ispravno oglašiće se zvuk upozorenja i pojaviće se poruka. Kada se ova poruka prikaže Auto Hold i EPB možda ne rade. Radi vaše bezbednosti pritisnite papučicu kočnice.

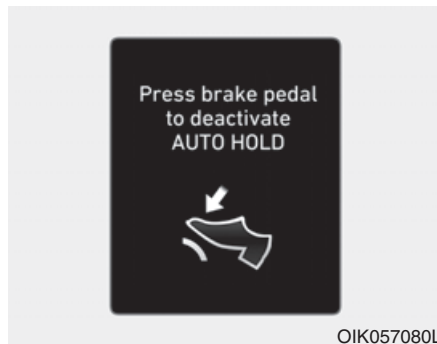

**Pritisnite da deaktivirate AUTO HOLD**

Ako niste primenili papučicu kočnice kada otpuštate Auto Hold pritiskom prekidača [AUTO HOLD], poruka upozorenja će se oglasiti i poruka će se pojaviti.

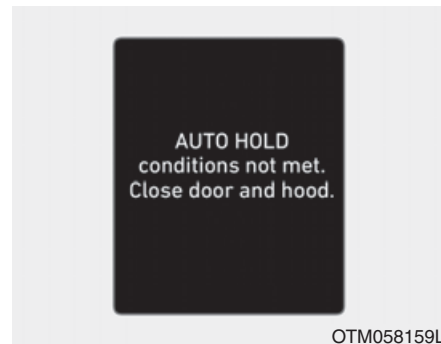

**AUTO HOLD uslovi nisu ispunjeni.  
Zatvorite vrata i poklopac motora.**

Kada pritisnete prekidač [AUTO HOLD], ako vozačeva vrata i poklopac motora nisu zatvoreni, oglašiće se upozorenje i pojaviće se poruka upozorenja na LCD displeju. Pritisnite prekidač [AUTO HOLD] nakon zatvaranja vozačevih vrata i poklopca motora.

## Anti-lock kočioni sistem (ABS)

### UPOZORENJE

Anti-Lock kočioni sistem (ABS) ili sistem Elektronske stabilnosti vozila (ESC) neće sprečiti nesreće zbog nepravilnih ili opasnih vozačkih manevara. Iako je kontrola vozila tokom kočenja u hitnim slučajevima unapređena, uvek održavajte bezbednu udaljenost između vozila i predmeta ispred vas. Brzinu vozila treba uvek smanjiti tokom ekstremnih vremenskih uslova. Kočiona razdaljina za vozila sa ABS-om ili ESC-om može biti duža nego za vozila bez tih sistema u sledećim uslovima na putu.

Vozite smanjenom brzinom tokom sledećih uslova na putu:

- Neravni, šljunkoviti ili snegom prekriveni putevi.

(Nastavlja se)

### (Nastavak)

- Na putevima gde je površina puta s rupama ili je različita visina površine.
- Lanci za sneg su instalirani.

**Bezbednosne funkcije vozila opremljenih ABS-om ili ESC-om ne treba testirati vožnjom velikim brzinama ili skretanjem u velikoj brzini. To može da ugrozi bezbednost vas i drugih.**

ABS je elektronski kočioni sistem koji pomaže u sprečavanju proklizavanja kod kočenja. ABS dozvoljava vozaču da upravlja i koči u isto vreme.

## Upotreba ABS

Da biste dobili maksimalni benefit od vašeg ABS-a u hitnim situacijama, ne pokušavajte da menjate vaš kočioni pritisak i ne pokušavajte da pumpate kočnice. Pritisnite papučicu kočnice što je jače moguće.

Kada koristite vaše kočnice pod uslovima koji mogu zaključati točkove, možete čuti zvukove iz kočnica ili osetiti odgovarajući osećaj u papučici kočnice. To je normalno i znači da ja ABS aktiviran.

ABS ne smanjuje ni razdaljinu ni vreme potrebno da zaustavite vozilo.

Uvek održavajte bezbednu razdaljinu od vozila ispred vas.

ABS neće sprečiti proklizavanje koje nastaje kao rezultat iznenadne promene smera, kao što je pokušaj da skrenete suviše brzo ili kao što je nagla promena trake. Uvek vozite bezbednom brzinom za uslove na putu i vremenske uslove.

ABS ne može da spreči gubitak stabilnosti. Uvek umereno upravljajte kada jako kočite. Nagli i oštri pokreti volanom mogu još uvek uzrokovati da vozilo promeni pravac i udari u vozilo koje mu dolazi u susret ili sleti s puta.

Na neasfaltiranim i neravnim površinama puta, rad anti-lock kočionog sistema može rezultirati dužim zaustavnim putem nego kod vozila opremljenih konvencionalnim kočionim sistemom.

ABS lampica upozorenja  će ostati upaljena nekoliko sekundi nakon postavljanja kontakt brave u ON položaj. Za to vreme ABS prolazi kroz samodijagnostiku i svetlo će se ugasiti ako je sve u redu. Ako svetlo ostaje upaljeno možda imate problem sa ABS-om. Preporučujemo da kontaktirate ovlašćenog HYUNDAI dilera što je pre moguće.

### UPOZORENJE

**Ako je ABS lampica upoz  i dalje upaljena i ostaje upaljena, možda imate problem sa ABS-om. Vaše kočnice električnog tipa će raditi normalno. Da biste smanjili rizik od ozbiljnih povreda ili smrti preporučujemo da kontaktirate ovlašćenog HYUNDAI dilera što je pre moguće.**

### PAŽNJA

Kada vozite putevima koji imaju lošu trakciju, kao što su klizavi putevi konstantno primenjujete kočnicu, ABS će biti konstantno aktivan i ABS lampica upozorenja će  svetleti. Skrenite vaše vozilo na bezbedno mesto i ugasite ga.

Ponovo upalite vozilo. Ako je ABS lampica upozorenja ugašena, onda je vaš ABS sistem normalan.

U suprotnom, možda imate problem sa vašim ABS-om. Preporučujemo da kontaktirate ovlašćenog HYUNDAI dilera što je pre moguće.

### Informacije

Kada pokrećete kablovima vaše vozilo, jer se akumulator ispraznio, ABS lampica  upozorenja se istovremeno može uključiti. Ovo se dešava zbog slabog napona akumulatora. To ne znači da je vaš ABS u kvaru. Napunite akumulator pre vožnje.

## Elektronska kontrola stabilnosti (ESC)

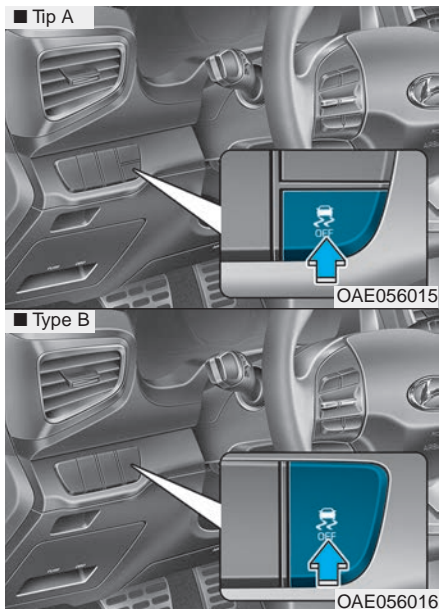

Elektronska kontrola stabilnosti (ESC) vam pomaže da stabilizujete vozilo u manevrima u krivini.

ESC proverava kuda upravljate i kuda vozilo zapravo ide. ESC primenjuje kočioni pritisak na sve kočnice vozila i interweniše u sistemu upravljanja motorom, kako bi pomogao vozaču u održavanju vozila na nameravanom putu. To nije zamena za praksu sigurne vožnje. Uvek prilagodite brzinu vožnje uslovima na putu.

### **⚠ UPOZORENJE**

**Nikada ne vozite prebrzo za uslove na putu ili ne ulazite prebrzo u krivine. ESC sistem neće sprečiti nesreću. Prevelika brzina u krivinama, nagli manevri, te vožnja po baricama na mokrom putu može rezultirati teškim nesrećama.**

## **Rad ESC sistema**

### **ESC uključen**

Kada je kontakt brava u ON položaju ESC i ESC OFF lampice indikatori svetle oko tri sekunde i tada se gase. Nakon gašenja obe lampice, ESC je aktivan.

## Kada radi



Kada ESC radi, ESC indikator lampica trepće:

- Kada zakočite pod uslovima koji mogu zaključati točkove, možete čuti zvukove iz kočnica ili osetiti odgovarajući osećaj u papučici kočnice. To je normalno i to znači da je ESC aktivan.
- Kada se ESC aktivira, motor ne može odgovoriti na pritiskanje papučice gasa, kao što to čini u uobičajenim uslovima.
- Ako je tempomat bio u upotrebi kada se ESC aktivirao, tempomat se automatski isključuje. Tempomat se može ponovo uključiti kada to uslovi na putu dopuštaju.

**Pogledajte "Tempomat" kasnije u ovom poglavlju. (ako je u opremi)**

- Kada izlazite iz blata ili vozite po klizavom putu, broj obrtaja motora se ne može povećati čak i ako jako pritisnete papučicu gasa. To je radi održavanja stabilnosti i trakcije vozila i ne ukazuje na problem.

## ESC isključen

Za otkazivanje ESC-a :



### • Status 1

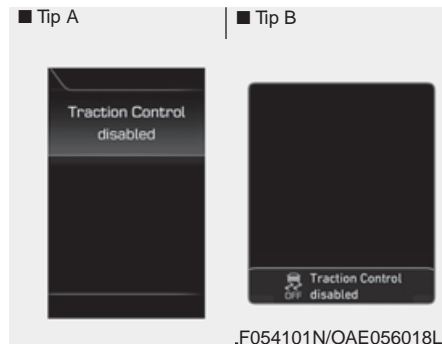

Kratko pritisnite ESC OFF taster. ESC OFF indikator lampica i poruka ("Onemogućena kontrola trakcije") svetle. U tom stanju, ESC funkcija kontrole trakcije ne radi (upravljanje motorom), ali kočiona funkcija ESC-a (upravljanje kočnicama) još uvek radi.

### • Status 2

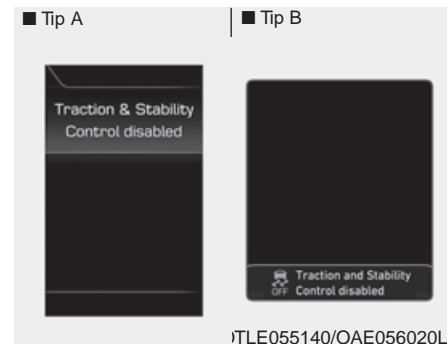

Pritisnite taster ESC OFF duže od 3 sekunde. ESC OFF lampica će svetleti, kao i poruka "Kontrola trakcije i stabilnosti onemogućena" i oglašice se ESC OFF upozoravajući zvučni signal. U tom stanju ne radi funkcija kontrole trakcije ESC-a (upravljanje motorom) i funkcija kontrole kočnica ESC-a (upravljanje kočnicama). Ako se kontakt brava stavi u LOCK / OFF položaj kada je ESC isključen, ESC ostaje isključen. Nakon ponovnog pokretanja motora, ESC će se automatski uključiti.



## Indikatori svetle

- ESC indikator lampica (trepeće)



- ESC OFF indikator lampica (svetli)



Kada se kontakt brava pritisne u položaj ON, ESC indikator zasvetli, a zatim se isključuje ako ESC sistem radi normalno.

ESC indikator treperi kad god ESC radi.

Ako ESC lampica ostane upaljena, vaše vozilo može imati kvar ESC sistema. Kada to svetlo upozorenja svetli preporučujemo da vozilo proveri ovlašćeni HYUNDAI distributer što je pre moguće.

ESC OFF indikator lampica se pali kada je ESC isključen pomoću tastera.

## ⚠ UPOZORENJE

**Kada ESC treperi, to znači da je aktivan:**

**Vozite polako i NIKAD ne pokušavajte da ubrzate. NIKADA ne isključujte ESC dok lampica treperi, jer možete izgubiti kontrolu nad vozilom što može rezultirati nesrećom.**

## OBAVEŠTENJE

**Vožnja s gumama ili točkovima različitih veličina uzrokuje nepravilan rad ESC sistema. Prilikom zamene guma, pobrinite se da su sve gume i točkovi iste veličine kao fabričke. Nikad ne vozite sa instaliranim točkovima i gumama različite veličine.**

## Korišćenje isključenog ESC

Tokom vožnje

Način rada s isključenim ESC sistemom treba koristiti samo na kratko kako bi se vozilo oslobodilo ako zaglavi u snegu ili blatu, tako da se privremeno zaustavi rad ESC-a radi održavanja obrtnog momenta točkova.

Za isključivanje ESC-a tokom vožnje, pritisnite ESC OFF taster dok vozite po ravnoj površini puta.

## **OBAVEŠTENJE**

Da biste sprečili oštećenje menjača:

- **Ne dopustite da se točak(ovi) jedne osovine preterano vrtedok se prikazuju lampice upozorenja ESC, ABS i parkirne kočnice. Popravka neće biti pokrivena garancijom vozila. Smanjite snagu motora i ne vrtite točak(ove) preterano, dok se prikazuju te lampice.**
- **Kada je vozilo na dinamometru, proverite da je ESC isključen ( ESC OFF lampica svetli).**

### **i** Informacije

Isključivanje ESC-a ne utiče na ABS ili standardni rad kočionog sistema.

## **Upravljanje stabilnošću vozila (VSM)**

Upravljanje stabilnošću vozila (Vehicle Stability Management VSM) je funkcija Elektronske Kontrole Stabilnosti i osigurava da vozilo ostane stabilno prilikom ubrzavanja ili naglog kočenja na mokrim, klizavim i grubim putevima gde trakcija sve četiri gume može postati neujednačena.

### **⚠ UPOZORENJE**

**Preuzmite sledeće mere opreza kada koristite Upravljanje stabilnošću vozila (VSM):**

- **Uvek proverite brzinu i udaljenost od vozila ispred vas. VSM nije zamena za praksu sigurne vožnje.**
- **Nikada ne vozite prebrzo za uslove na putu. VSM sistem neće sprečiti nesreću. Preterana brzina po lošim vremenskim uslovima, klizavim i neravnim putevima može dovesti do teške nesreće.**

## **VSM rad**

Uslovi rada VSM

VSM radi kad:

- Elektronska kontrola stabilnosti (ESC) je uključena.
- Brzina vozila je iznad 15 km/h (9mph) na krivudavim putevima.
- Brzina vozila je iznad 20 km/h (12mph) kada vozilo koči na neasfaltiranim putevima.

## **Kada radi**

Kada zakočite pod uslovima koji mogu aktivirati ESC, možete čuti zvukove kočnica ili osetiti odgovarajući osećaj u papučici kočnice. To je normalno i to znači da je VSM aktivan.

## Informacije

VSM ne radi kada:



- Vozite na putu pod nagibom, kao što su strme uzbrdice ili nizbrdice.
- Vozite unazad.
- ESC OFF indikator svetli.
- EPS (električni servo volan) lampica  upozorenja svetli ili trepće.

## Uslovi isključenog VSM-a

Za otkazivanje rada VSM-a pritisnite taster ESC OFF. ESC OFF indikator svetli .

Da biste upalili VSM, pritisnite ponovo taster ESC OFF. ESC OFF indikator lampica će se ugasiti.

## UPOZORENJE

Ako je ESC indikator  ili EPS lampica  ostane upaljena ili trepće, vaše vozilo može imati kvar VSM sistema. Kad se svetlo upozorenja upali preporučujemo da vozilo proveri ovlašćeni HYUNDAI distributer što je pre moguće.

## OBAVEŠTENJE

**Vožnja s gumama ili točkovima različite veličine može dovesti do kvara VSM sistema. Prilikom zamene guma, pobrinite se da su sve iste veličine fabričke. Nikada ne vozite sa točkovima i gumama različite veličine.**

## Kontrola pomoći pri kretanju na uzbrdici (HAC)

Kontrola pomoći pri kretanju na uzbrdici (HAC) sprečava da vozilo krene unazad kada pokrećete vozilo iz zaustavljenog položaja na uzbrdici. Sistem upravlja kočnicama na otprilike 2 sekunde i otpušta kočnice nakon 2 sekunde ili kad se papučica gasa pritisne.

### UPOZORENJE

**Budite uvek spremni da pritisnete papučicu gasa kada krećete na uzbrdici. HAC se aktivira samo na otprilike 2 sekunde.**

### Informacije

- HAC ne radi kada je ručica menjača u položajima P (Parkiranje) ili N (Neutralno).
- HAC se aktivira čak i kada je ESC (Electronic Stability Control) isključen. Međutim, neće se aktivirati, ako ESC ne radi ispravno.

## Stop signal u hitnim slučajevima (ESS) (opciono)

Sistem stop signala u hitnim slučajevima upozorava vozača iza vas trepćući stop svetlima, dok oštro i naglo kočite.

Sistem se aktivira kada:

- Vozilo se iznenada zaustavlja. (usporenje prelazi 7 m/s<sup>2</sup>, a brzina vožnje je veća od 55 km/h (34mph)).
- ABS je aktiviran.

Svetla upozorenja na opasnost se automatski pale nakon treptanja stop svetala.

- Kada je brzina vozila ispod 40 km/h (25 mph),
- Kada je ABS deaktiviran i
- Kada se situacija naglog kočenja završi.

Svetla upozorenja na opasnost se gase:

- Kada se vozilo kreće malom brzinom određeni vremenski period. Vozač može ručno isključiti svetla upozorenja na opasnost pritiskom na dugme.

### Informacije

**Sistem Stop signala u hitnim slučajevima (ESS) neće raditi ako svetla upozorenja na opasnost već upaljena.**

## Dobre vozačke navike

### UPOZORENJE

**Kad god napuštate vozilo ili parkirate, uvek potpuno zaustavite vozilo i dalje pritiskajte papučicu kočnice. Pomerite ručicu menjača u položaj P (parkiranje), a zatim povucite parkirnu kočnicu i stavite kontakt bravu u položaj LOCK/OFF.**

**Vozila s nepotpuno povučenom parkirnom kočnicom mogu se i slučajno pokrenuti i uzrokovati povrede vozača i drugih. Uvek aktivirajte parkirnu kočnicu pre izlaska iz vozila.**

Mokre kočnice mogu bit opasne! Kočnice se mogu nakvasiti ako se vozilo vozi kroz vodu ili ako je oprano. Vaše vozilo se neće tako brzo zaustaviti ako su kočnice mokre. Mokre kočnice mogu uzrokovati zanošenje vozila na jednu stranu.

Kako biste osušili kočnice, kočite lagano dok se operacija kočenja ne vrati u normalu, pazeci da držite vozilo pod kontrolom u svako doba. Ako se funkcija kočenja ne vrati u normalu, stanite čim se za to stvore sigurni uslovi i preporučujemo da nazovete ovlašćenog HYUNDAI distributera za pomoć na putu. NE VOZITE s nogom naslonjenom na papučicu kočnice. Čak i lagani, ali konstantni pritisak na papučicu može dovesti do pregrevanja kočnica, trošenja kočnica, a možda i do kvara. Ako se guma izduva u toku vožnje, kočite lagano i zadržavajte vozilo da ide pravo dok usporavate. Kad dovoljno usporite i kada bude sigurno da to učinite, siđite s puta i zaustavite se na sigurnom mestu.

Držite nogu čvrsto na papučici kočnice kada je vozilo zaustavljeno kako biste sprečili proklizavanje napred.

## SISTEM POMOĆI U IZBEGAVANJU FRONTALNOG SUDARA (FCA) - SENZOR FUZIONOG TIPRA (PREDNJA KAMERA+PREDNJI RADAR) (OPCIONO)

Sistem pomoći u izbegavanju frontalnog sudara (FCA) je dizajniran da pomogne da se detektuje i nadgleda vozilo ispred ili da detektuje pešaka ili biciklistu (opciono) na putu preko radarskih signala i prepoznavanja kamere kako bi upozorio vozača na neminovan sudar i ako je potrebno primenio kočenje u hitnim slučajevima.

### ⚠ UPOZORENJE

**Preduzmite sledeće mere opreza kada koristite Sistem pomoći u izbegavanju frontalnog sudra (FCA):**

- **Ovaj sistem je samo dopunski sistem i nije osmišljen niti je zamena za vozačevu potrebnu izuzetnu brigu i pažnju. Raspon opažanja i detektovanja objekata od strane senzora je ograničen. Obraćajte pažnju na uslove na putu sve vreme.**
- **Poštujte sva istaknuta ograničenja brzine i prilagodite vožnju uslovima na putu.**
- **Uvek vozite oprezno da biste sprečili nastanak neočekivanih i iznenadnih situacija. FCA neće u potpunosti zaustaviti vozilo i nije sistem za izbegavanje sudara.**

### Podešavanja i aktivacija sistema

#### Podešavanja sistema



- **Podešavanje funkcije Frontalna Bezbednost**
  - Vozač može da aktivira FCA postavljanjem kontakt brave u ON položaj i izborom:
  - 'User settings → Driver assistance → Forward safety'
  - Ako izaberete 'Active assist', sistem FCA se aktivira. FCA pruža poruku upozorenja i alarme upozorenja u skladu sa stepenom rizika. Pomoć u kočenju će biti primenjena u skladu sa stepenom rizika od sudara.

- Ako izaberete 'Warning only', sistem FCA aktivira i pruža samo zvučna upozorenja u skladu sa nivoom rizika od sudara. Pomoć u kočenju se ne primenjuje u ovom podešavanju.
- Ako izaberete 'Off', sistem FCA se deaktivira.



Lampica upozorenja svetli na LCD ekranu, kada je FCA sistem otkazan. Vozač može da nadgleda FCA ON/OFF status na LCD ekranu. Takođe, lampica upozorenja svetli kad je ESC (Elektronska kontrola stabilnosti) isključen. Ako lampica nastavlja da svetli kad je FCA aktiviran, preporučujemo da sistem pregleda ovlašćeni HYUNDAI distributer.



- Izbor vremena aktivacije upozorenja  
Vozač može da izabere inicijalno vreme aktivacije upozorenja na LCD ekranu izborom 'User settings → Driver assistance → Warning timing → Normal/Later'.

Opcije za inicijalno pojavljivanje Upozorenja na frontalni sudar mogu biti sledeće:

- Normal (Normalno):  
Kada je ova opcija izabrana, inicijalno upozorenje na Frontalni sudar se osetljivo aktivira. Ako smatrate da se upozorenje aktivira suviše rano, podesite upozorenje na Frontalni sudar na 'Later/Kasnije'.

Čak i ako je 'Normal' izabrano, ako vozilo ispred naglo zakoči, inicijalno upozorenje možda neće izgledati tako brzo.

- Later (Kasnije):

Kada je ovaj uslov izabran inicijalno Upozorenje na frontalni sudar se aktivira kasnije nego normalno. Ovo podešavanje smanjuje udaljenost između vozila ili pešaka ili biciklista (opciono) ispred pre nego što se upozorenje pojavi.

Izaberite "Later" kada je slab saobraćaj i kada sporo vozite.

Kada naglo ubrzate do vozila ispred, može vam se činiti da se upozorenje aktiviralo ranije, iako je izabrano 'Later'.

## **i** Informacije

**Ako promenite vreme upozorenja, vreme upozorenja drugih sistema se takođe može promeniti.**

### **Preduslovi za aktivaciju**

FCA se sprema za aktivaciju, kada je izabran 'Active Assist' ili 'Warning Only' u Forward Safety na LCD ekranu i kada su sledeći preduslovi ispunjeni.

- ESC (Elektronska kontrola stabilnosti) je uključena.
- Brzina vozila je iznad 8 km/h (5 mph). (FCA je samo aktivan u određenom rasponu brzina) .
- Sistem detektuje pešaka, biciklistu (opciono) ili vozilo ispred, koje može da se sudari sa vašim vozilom. Ipak, FCA se možda neće aktivirati ili će se oglasiti samo zvučno upozorenje u skladu sa situacijom u vožnji ili sa stanjem vozila. FCA možda neće funkcionisati ispravno što zavisi od frontalne situacije, pravca kretanja pešaka ili bicikliste (opciono) i brzine.

### **⚠ UPOZORENJE**

- **Da biste izbegli ometanje vozača, ne pokušavajte da podesite ili otkazete FCA sistem tokom vožnje.**
- **FCA se automatski aktivira postavljanjem prekidača motora Start/Stop u ON položaj. Vozač može otkazati FCA otkazivanjem sistema podešavanja na LCD ekranu.**
- **FCA se automatski deaktivira nakon otkazivanja ESC (Elektronske kontrole stabilnosti). Kada je ESC otkazan FCA se ne može aktivirati na LCD ekranu. U ovom slučaju, FCA lampica upozorenja će svetleti, što je normalno.**

### **FCA poruka upozorenja i kontrola kočenja**

FCA proizvodi poruke upozorenja i alarm upozorenja i kočenje u hitnim slučajevima u skladu sa visinom rizika od sudara, kao što su naglo kočenje vozila ispred, nedovoljna kočiona udaljenost ili sistem detektuje neminovan sudar s pešakom ili biciklistom (opciono) .



### **Upozorenje na sudar (Prvo upozorenje)**



Ova poruka upozorenja se pojavljuje na LCD displeju sa zvučnim signalom upozorenja. Pored toga, neke intervencije sistema vozila su izvršene sistemom za upravljanje motorom kako bi se pomoglo u usporavanju vozila.

- Ako FCA detektuje vozilo ispred, sistem radi kada je brzina vozila između 8 km/h (5 mph) i 180 km/h (110 mph): Maksimalna brzina vozila se može smanjiti zavisno od stanja vozila ispred i okruženja.
- Ako FCA detektuje pešaka ili biciklistu ispred, sistem radi kada je brzina vašeg vozila između 8 km/h (5 mph) i 70 km/h (45 mph): Maksimalna brzina vozila se može smanjiti zavisno od uslova kretanja pešaka ili bicikliste ispred i okruženja.
- Ako izaberete 'Warning only' za sistemsku podešavanja, FCA sistem se aktivira i proizvodi samo alarm upozorenja u skladu sa nivoom rizika od sudara. Kočnicama treba da upravljate sami, jer FCA sistem neće kontrolisati kočnice.

### **Kočenje u hitnim slučajevima (Drugo upozorenje)**



Ova poruka upozorenja se pojavljuje na LCD displeju sa zvučnim signalom upozorenja. Pored toga, desiće se neke intervencije sistema vozila, kojima upravlja sistem upravljanja motorom, da bi pomogli u usporavanju vozila.

- Ako FCA detektuje vozilo ispred sistem radi kada je brzina vozila iznad 8 km/h (5 mph) i manja ili jednaka 180 km/h (110 mph): Maksimalna brzina vozila se može smanjiti zavisno od stanja vozila ispred i okruženja.
- Ako FCA FCA detektuje pešaka ili biciklistu ispred, sistem radi kada je brzina vašeg vozila između 8 km/h (5 mph) i 70 km/h (45 mph): Maksimalna brzina vozila se može smanjiti zavisno od uslova kretanja pešaka ili bicikliste ispred i okruženja.
- Ako izaberete 'Warning only' za sistemsku podešavanja, FCA sistem se aktivira i proizvodi samo alarm upozorenja u skladu sa nivoom rizika od sudara. Kočnicama treba da upravljate sami, jer FCA sistem neće kontrolisati kočnice.

### **Rad kočnica**

- U hitnom slučaju, kočioni sistem ulazi u stanje pripravnosti za brzu reakciju protiv vozačevog pritiskanja papučice kočnice.
- FCA pruža dodatnu snagu kočenja za optimalne performanse kočenja, kada vozač pritisne papučicu kočnice.
- Kontrola kočenja se automatski isključuje, kada vozač naglo pritisne papučicu gasa, ili kada vozač naglo okrene volan.
- FCA kontrola kočnica se automatski otkazuje, kada nestanu faktori rizika.

### **OPREZ**

- **Vozač uvek mora da obrati veliku pažnju na rad vozila, iako nema poruka upozorenja ili alarma upozorenja FCA sistema.**
- **Nakon aktiviranja kontrole kočnicama vozač mora odmah pritisnuti papučicu kočnice i proveriti okruženje. Sistem aktivira kočnice na otprilike 2 sekunde.**
- **Ako se drugi signali upozorenja već oglašavaju, kao na pr. zvučno upozorenje na sigurnosni pojas, možda se neće oglasiti signal upozorenja na Sistem pomoći u izbegavanju frontalnog sudara (FCA).**
- **Glasna reprodukcija audio sistema vozila može sprečiti putnike da čuju druge zvučne signale upozorenja.**

## ⚠ UPOZORENJE

Kontrola kočenja ne može u potpunosti zaustaviti vozilo, niti izbeći sve sudare. Vozač je jedini odgovoran za sigurnu vožnju i upravljanje vozilom.

## ⚠ UPOZORENJE

FCA logički sistem radi u okvirima određenih parametara, kao što su udaljenost od vozila ili pešaka ili bicikliste (opciono) ispred, brzina vozila ispred i vaša brzina vožnje. Određeni uslovi kao što su loše vreme i uslovi na putu mogu da utiču na rad FCA sistema.

## ⚠ UPOZORENJE

Nikad namerno ne vozite opasno da biste aktivirali sistem.

## FCA senzor

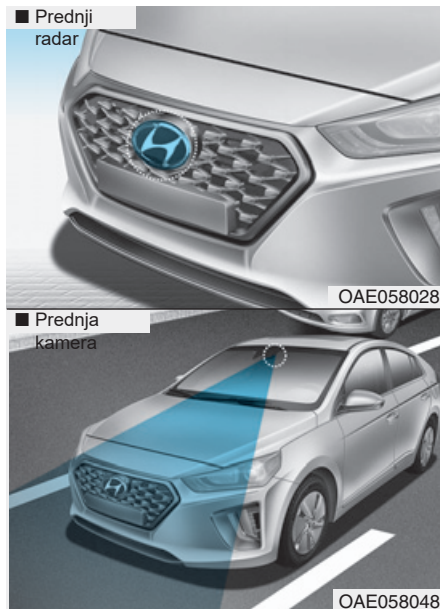

U cilju da FCA sistem radi ispravno, uvek se uverite da su poklopac senzora ili senzor čisti i da nema prljavštine, snega ili naslaga.

Prljavština, sneg ili strani objekti na objektivu mogu negativno da utiču na opažajne performanse senzora.

## PAŽNJA

- Ne postavljajte okvir registarske tablice, nikakve predmete ili stikere, ili štitnik branika u blizini radarskog senzora. Ako to uradite, to će negativno uticati na radarske performanse opažanja.
- Uvek održavajte radarski senzor i poklopac čistim i uklonite svu prljavštinu i nečistoću.
- Koristite samo meku krpu za pranje vozila. Ne prskajte vodu pod pritiskom direktno na senzor ili poklopac senzora.

(Nastavlja se)

### (Nastavak)

- Budite oprezni i ne primenjujte nepotrebnu silu na radarski senzor ili poklopac senzora. Ako senzor nasilno pomerite van ispravnog poravnanja FCA sistem neće pravilno raditi. Tada ni poruka upozorenja neće biti prikazana. Neka vozilo proveri ovlašćeni HYUNDAI diler.
- Ako je prednji branik oštećen u delu oko radarskog senzora FCA sistem neće ispravno raditi. Preporučujemo da vozilo pregleda ovlašćeni HYUNDAI diler.
- Koristite samo originalne delove za popravku ili zamenu oštećenog radarskog senzora ili poklopca senzora. Ne nanosite nikakvu boju na poklopac senzora.

### PAŽNJA

- NIKAD ne postavljajte nikakvu dodatnu opremu ili stikere, na prednje vetrobransko staklo i nemojte zatamnjavati prednje vetrobransko staklo.
- NIKAD ne postavljajte predmete koji reflektuju svetlo (na pr. beli papir, ogledalo) preko instrument table. Svaka refleksija svetla može da utiče na pravilan rad sistema.
- Obratite izuzetnu pažnju da kameru održavate suvom.
- NIKAD nemojte proizvoljno rastavljati sklop kamere, niti udarati sklop kamere.

### **i** Informacije

Preporučujemo da sistem proveri ovlašćeni HYUNDAI distributer kad je:

- Vetrobransko staklo zamenjeno.
- Radarski senzor ili poklopac oštećen ili zamenjen.

### Poruka upozorenja i lampica upozorenja

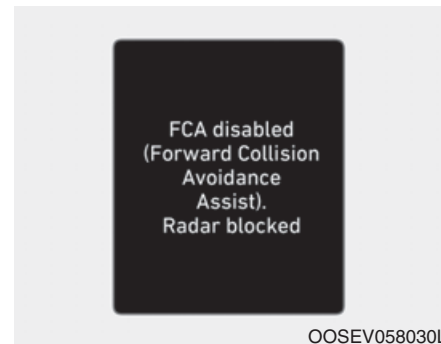

**FCA onemogućen (Sistem pomoći u izbegavanju frontalnog sudara). Radar blokiran.**

Kada je poklopac senzora blokiran prljavštinom, snegom ili naslagama, FCA možda neće detektovati druga vozila. Ako se ovo desi, poruka upozorenja će se pojaviti na LCD ekranu.

Sistem će raditi normalno kada uklonite prljavštinu, sneg ili naslage. FCA neće ispravno raditi na području (na pr. prazan prostor) gde nikakve materije nisu detektovane nakon paljenja motora.

Takođe i ako se poruka upozorenja ne pojavljuje na LCD ekranu, FCA možda neće raditi ispravno.



## ⚠ UPOZORENJE

**FCA sistem se možda neće aktivirati, zavisno od uslova na putu, vremenskih neprilika, uslova vožnje ili saobraćajnih uslova.**

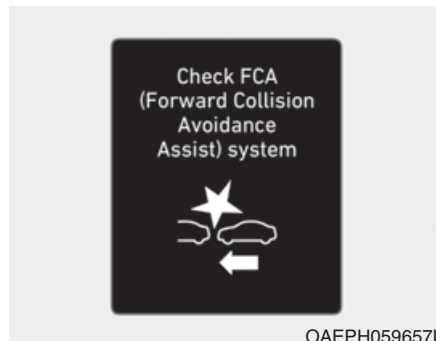
## Kvar sistema



### Proverite sistem FCA (Pomoć u izbegavnju frontalnog sudara.)

- Kad FCA ne radi pravilno, FCA lampica upozorenja (  ) će svetleti i poruka upozorenja će se pojaviti na nekoliko sekundi. nakon povlačenja poruke, glavna lampica upozorenja  će svetleti. U tom slučaju preporučujemo da vozilo pregleda ovlašćeni HYUNDAI diler.

- FCA poruka upozorenja se može pojaviti zajedno sa osvetljenom lampicom upozorenja ESC (Elektronska stabilnost vozila). I lampica upozorenja FCA i poruka upozorenja će nestati čim se problem sa ESC lampicom upozorenja reši.

## UPOZORENJE

- FCA je samo dopunski sistem namenjan da olakša vozaču. Vozač je isključivo odgovoran za upravljanje vozilom. Nemojte se samo oslanjati na FCA sistem. Umesto toga, održavajte bezbednu kočionu udaljenost i ako je neophodno pritisnite papučicu kočnice da biste smanjili brzinu ili zaustavili vozilo.
- U određenim slučajevima i pod određenim okolnostima FCA sistem se može slučajno aktivirati. Ova inicijalna poruka upozorenja se pojavljuje na LCD displeju zajedno sa zvučnim signalom. Takođe, zbog ograničenja u opažanju u određenim slučajevima sistem prednjeg radarskog senzora ili kamere za prepoznavanje neće detektovati vozilo, pešaka ili biciklistu (opciono) ispred. FCA sistem se neće aktivirati i neće se prikazati poruka upozorenja.

(Nastavlja se)

### (Nastavak)

- Čak i ako postoji problem sa funkcijom kontrole kočenja FCA sistema, osnovne performanse kočenja vozila će raditi normalno. Ipak, funkcija kontrole kočenja za izbegavanje sudara se neće aktivirati.
- Ako se vozilo ispred vas iznenada zaustavi, imaćete manju kontrolu kočionog sistema. Zbog toga, uvek održavajte bezbednu razdaljinu između vašeg i vozila ispred vas.
- FCA sistem se može aktivirati tokom kočenja i vozilo se može iznenada zaustaviti razbacujući rasute predmete u pravcu putnika. Uvek držite rasute predmete na sigurnom mestu.
- FCA sistem se možda neće aktivirati ako vozač pritisne papučicu kočnice da bi izbegao sudar. (Nastavlja se)

### (Nastavak)

- Kontrola kočenja će možda biti nedovoljna uzrokujući mogući sudar ako se vozilo ispred vas iznenada zaustavi. Uvek obraćajte izuzetnu pažnju.
- Putnici se mogu povrediti ako vozilo naglo zaustavi FCA sistem .
- FCA sistem funkcioniše samo kad otkrije vozilo, pešaka ili biciklistu (opciono) ispred vas.

## UPOZORENJE

- FCA sistem ne radi kada vozilo ide u rikverc.
- FCA sistem nije osmišljen da detektuje druge stvari na putu, kao što su životinje.

(Nastavlja se)

**(Nastavak)**

- **FCA sistem ne detektuje vozila u suprotnoj traci.**
- **FCA sistem ne detektuje unakrsno kretanje vozila koja vam dolaze u susret.**  
**FCA sistem ne može da**
- **detektuje vozila koja su zaustavljena vertikalno u odnosu na vaš auto na raskrsnici ili slepoj ulici.**  
**FCA sistem ne može da**
- **detektuje biciklistu koji vam se približava u unakrsnom saobraćaju.**

**U ovim slučajevima morate da održavate bezbednu kočionu razdaljinu i ako je neophodno da pritisnete papučicu kočnice da biste smanjili brzinu kako bi održali bezbednu razdaljinu.**

**Ograničenja sistema**

Sistem pomoći u izbegavanju frontalnog sudara (FCA) je osmišljen da nadgleda vozila ispred ili pešake ili bicikliste (opciono) na putu pomoću radarskih signala i prepoznavanja kamere i upozori vozača na izvestan sudar i ako je neophodno da primeni kočenje u hitnim slučajevima.

U određenim situacijama radarski senzor ili kamera neće biti u mogućnosti da detektuju vozilo ili pešaka ili biciklistu (opciono) ispred. U ovim slučajevima FCA sistem neće raditi ispravno. Vozač mora da obrati izuzetnu pažnju na sledeće situacije u kojima je rad FCA sistema ograničen.

**Detektovanje vozila**

Senzor može biti ograničen kad:

- **Sistem možda neće raditi 15 sekundi nakon pokretanja motora ili inicijalizacije kamere.**
- **Radarski senzor ili kamera su blokirani stranim predmetom ili naslagama.**
- **Objektiv kamere je kontaminiran zbog bojenja ili stavljanja obojenog premaza ili filma na vetrobransko staklo, oštećenja stakla ili stranog predmeta na staklu (stiker, buba, itd.).**
- **Nepovoljni vremenski uslovi kao što su jaka kiša ili sneg koji smanjuju vidno polje radarskog senzora ili kamere.**
- **Postoji mešanje elektromagnetnih talasa**
- **Postoji jaka nepravilna refleksija iz radarskog senzora**
- **Prepoznavanje senzora radara/kamere je ograničeno**
- **Vozilo ispred je suviše malo da bi bilo detektovano (na pr. motocikl, itd.).**

- Vozilo ispred vas je preveliko ili je prikolica suviše velika da bi je sistem prepoznavanja kamere detektovao (na pr. prikolica traktora, itd.).
- Vidno polje kamera nije dobro osvetljeno (ili je suviše mračno ili je prevelika refleksija ili postoji suviše jako pozadinsko svetlo koje blokira vidno polje.)
- Vozilo ispred vas nema pravilno uključena zadnja svetla ili su svetla neuobičajno raspoređena.
- Spoljno osvetljenje se iznenada menja, na primer kada ulazite ili izlazite iz tunela.
- Kada ulično svetlo ili svetlo vozila koje vam dolazi u susret se reflektuju na mokroj površini puta, kao što je osvetljena bara na putu.
- Vidno polje ispred je narušeno sijajnjem sunca ili prednjim svetlima vozila koje vam dolazi u susret.
- Vetrobransko staklo je zamagljeno; jasan pogled na put je narušen.
- Vozilo ispred vas se kreće nepravilno.
- Vozilo je na neasfaltiranoj ili neravnoj gruboj površini, kao što su putevi sa iznenadnom promenom stepena nagiba.
- Vozilo se kreće u blizini područja na kojima su metalni materijali, kao što su gradilišta, pruge, itd
- Vozilo se kreće unutar zgrade, kao što su podrumski parkinzi.
- Kamera ne prepoznaje celo vozilo ispred.
- Kamera je oštećena.
- Spoljno osvetljenje je slabo, kao kad prednja svetla nisu uključena noću ili vozilo prolazi kroz tunel.
- Senka na putu od bandera, drveća, itd.
- Vozilo prolazi kroz naplatnu rampu.
- Vetrobransko staklo je zamagljeno; jasan pogled na put je narušen.
- Zadnji deo vozila se ne vidi normalno. (Vozilo se kreće u drugom pravcu ili se vozilo prevrnulo).
- Loši uslovi na putu koji izazivaju prekomerne vibracije vozila tokom vožnje.
- Prepoznavanje senzora se naglo menja kada prolazi preko ležećeg policajca.
- Vozilo ispred vas se vertikalno kreće u odnosu na pravac vožnje.
- Vozilo ispred vas se vertikalno zaustavilo.
- Vozilo ispred vas se kreće prema vama ili u rikverc.
- Vi ste na kružnom toku a vozilo ispred vas kruži.



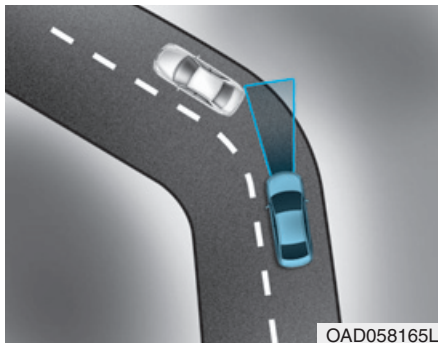

- Vožnja u krivini  
Performansa FCA sistema su ograničene dok vozite po krivudavom putu. Na krivudavom putu druga vozila u istoj traci nisu prepoznata i performanse FCA sistema su smanjene. Ovo može rezultirati nepotrebnim alarmom ili kočenjem, kao i neoglašavanjem alarma ili neaktiviranjem kočnica kada je to neophodno. Takođe u nekim određenim slučajevima prednji senzor radara ili prepoznavanje kamere neće detektovati vozilo na krivudavom putu.

U ovim slučajevima, vozač mora da održava bezbednu kočionu razdaljinu i ako je neophodno da pritisne papučicu kočnice da smanji brzinu i kako bi održao bezbednu razdaljinu.

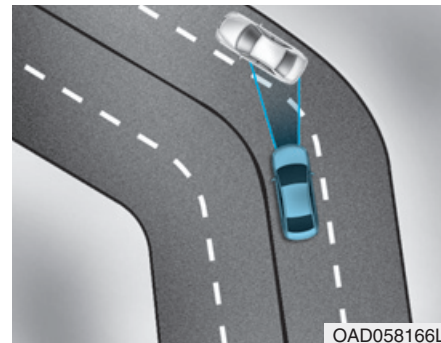

FCA sistem možda neće prepoznati vozilo u susednoj traci kada vozite na krivudavom putu.

U ovom slučaju, sistem će nepotrebno alarmirati vozača i primeniti kočnicu.

Uvek obratite pažnju na put i uslove na putu dok vozite. Ako je neophodno pritisnite papučicu kočnice kako biste smanjili brzinu i održali bezbednu razdaljinu.

Takođe kada je potrebno pritisnite papučicu gasa kako biste sprečili sistem od nepotrebnog usporavanja vašeg vozila. Proverite kako biste bili sigurni da uslovi na putu dozvoljavaju bezbedan rad FCA.

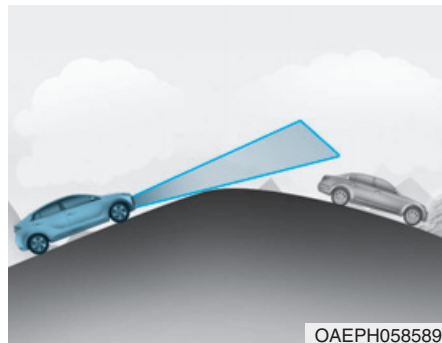

Uvek gledajte ispred sebe dok vozite uzbrdo ili nizbrdo na usponu ili ako je potrebno pritisnite papučicu kočnice kako biste smanjili brzinu i održali potrebnu razdaljinu.

- Vožnja na nagibu  
Performanse FCA se smanjuju dok vozite uzbrdo ili nizbrdo na nagibu i ne prepoznajući vozilo ispred vas u istoj traci. To može nepotrebno da aktivira poruku upozorenja i alarm upozorenja, ili da uopšte ne aktivira poruku upozorenja i alarm upozorenja. Kada FCA iznenada prepozna vozilo ispred vas dok prelazite uspon možete iskusiti oštro kočenje.

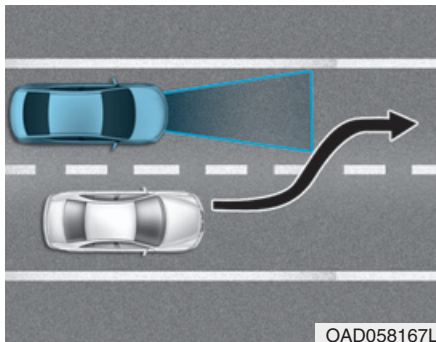

- Promena traka

Kada vozilo menja trake ispred vas, FCA neće odmah detektovati vozilo, naročito ako vozilo naglo menja trake. U tom slučaju morate održavati bezbednu kočionu udaljenost i ako je neophodno pritisnuti papučicu kočnice kako biste smanjili brzinu u cilju održavanja bezbedne razdaljine.

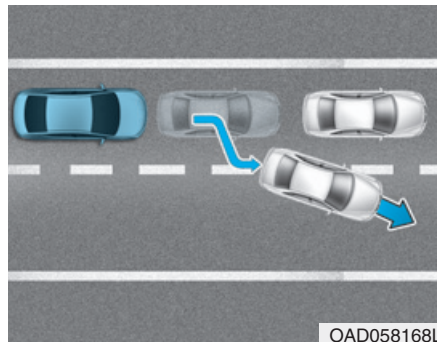

Kada vozite u kreni-stani uslovima i zaustavljeno vozilo ispred vas napusti traku, FCA sistem neće odmah detektovati novo vozilo koje je sada ispred vas. U ovom slučaju morate održavati bezbednu kočionu udaljenost i ako je neophodno pritisnuti papučicu kočnice kako biste smanjili brzinu u cilju održavanja bezbedne razdaljine.

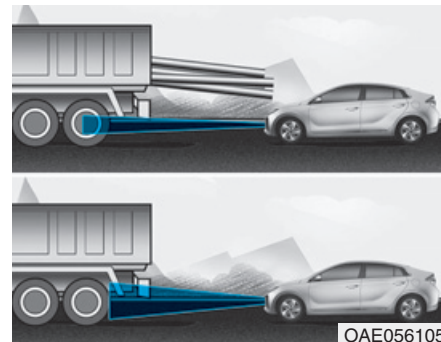

- Detektovanje vozila ispred vas  
Ako je vozilo ispred kamion čiji se deo proteže pozadi iza kabine ili kada vozilo ispred vas ima viši klirens, potrebna je dodatna posebna pažnja. FCA sistem neće moći da detektuje prikolicu kamiona koja se produžava iza vozila. U ovim slučajevima morate održavati bezbednu kočionu udaljenost od zadnjih objekata i ako je potrebno pritisnuti papučicu kočnice kako biste smanjili brzinu i održali potrebnu razdaljinu.

### **Detektovanje pešaka ili biciklista (opciono)**

Senzor će raditi ograničeno kad:

- Pešaci ili biciklisti nisu u potpunosti otkriveni sistemom prepoznavanja kamere, na primer kada se pešaci naginju ili kada ne hodaju sasvim uspravno.
- Pešak ili biciklista se kreće veoma brzo ili se iznenada pojavio u području detekcije kamere.
- Pešak ili biciklista nosi odeću koja se lako stapa sa okolinom otežavajući detekciju sistemu prepoznavanja kamere.
- Spoljno osvetljenje je suviše sjajno (na pr. kada vozite po jakom suncu) ili kada je suviše mračno ( na pr. kada vozite mračnim ruralnim putevima noću).
- Teško je detektovati pešaka ili biciklistu i razlikovati od drugih objekata u okolini, na pr. kada je grupica pešaka ili biciklista ili velika grupa.
- Tu je predmet slične građe kao čovek.
- Pešak ili biciklista je nizak.
- Pešak se otežano kreće.
- Prepoznavanje senzora je ograničeno.
- Senzor radara ili kamera su blokirani stranim materijama ili naslagama.
- Loši vremenski uslovi, kao što su jaka kiša ili sneg koji smanjuju vidno polje senzora radara ili kamere.
- Kada se ulično svetlo ili svetlo vozila koje vam dolazi u susret reflektuju na mokroj površini puta, kao što su barice na putu.
- Vidno polje ispred je smanjeno od sunčevog sjaja.
- Vetrobransko staklo je zamagljeno; jasan pogled na put je narušen.
- Loši uslovi na putu koji uzrokuju vibracije vozila dok se kreće.
- Prepooznavanje od strane senzora se iznenada menja kada vozilo prelazi preko ležećeg policajca.
- Na kružnom toku ste.
- Pešak ili biciklista iznenada pojave ispred vozila.
- Biciklista ispred vas preseca pravac kojim se vi krećete.
- Postoji neko drugo elektromagnetno ometanje.
- Građevinska zona, pruga ili neki drugi predmeti su u blizini bicikliste.
- Materijal odeće bicikliste se ne reflektuje dobro na radaru.

## UPOZORENJE

- Ne koristite Sistem pomoći u izbegavanju frontalnog sudara (FCA) kada vučete vozilo. Primena FCA sistema dok vučete može negativno uticati na bezbednost vašeg vozila ili vozila koje vučete.
- Obratite izuzetnu pažnju kada vozilo ispred vas ima teret koji se proteže nazad van kabine ili kada vozilo ispred vas ima viši klirens.
- FCA sistem je dizajniran da detektuje i nadgleda vozila ispred ili da detektuje pešake ili bicikliste (opciono) na putu preko signala radara ili prepoznavanja kamere. Sistem nije osmišljen da detektuje bicikle, motocikle ili manje objekte na točkovima kao što su kolica za kupovinu, torbe na točkićima ili kolica za bebe.

(Nastavlja se)

### (Nastavak)

- Nikad ne pokušavajte da testirate rad FCA sistema. Ako to uradite možete uzrokovati teške telesne povrede ili smrt.
- Ako su prednji branik, prednje staklo, radar ili kamera zamenjeni ili popravljani preporučujemo da vozilo pregleda ovlašćeni HYUNDAI diler.

### Informacije

U nekim slučajevima FCA sistem će možda biti isključen kada je pod elektromagnetnim uticajem.

## UPOZORENJE NA SUDAR U MRTVOM UGLU (OPCIONO)

### Opis sistema

#### **Upozorenje na sudar u mrtvom uglu (BCW)**

Sistem upozorenja na sudar u mrtvom uglu (BCW) koristi radarske senzore u zadnjem braniku za monitoring i upozoravanje vozača na vozilo koje prilazi području vozačevog mrtvog ugla.

#### 1) Područje mrtvog ugla

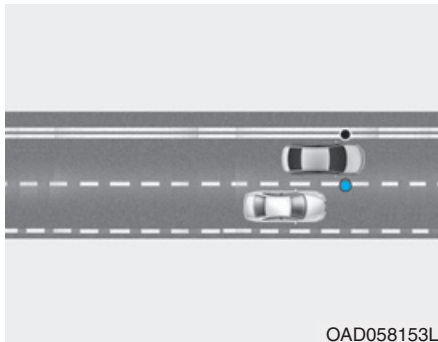

BCW raspon detekcije mrtvog ugla varira u zavisnosti od brzine vozila. Zapamtite da ako vozite znatno većom brzinom od brzine vozila oko vas, upozorenja neće biti.

#### 2) Približavanje velikom brzinom

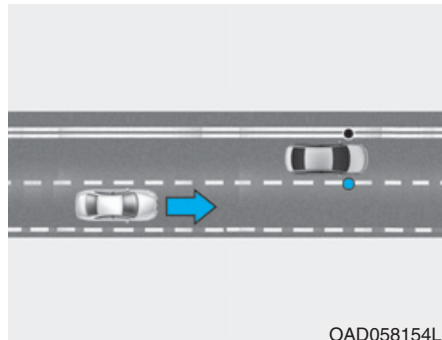

Funkcija približavanja velikom brzinom će vas upozoriti na približavanje vozila velikom brzinom u susednoj traci. Ako vozač uključi signal za skretanje kada sistem detektuje vozilo koje vam približava, sistem će se oglasiti zvučnim alarmom.

### UPOZORENJE

- Uvek budite oprezni i pazite na uslove na putu dok vozite i na upozorenja na neočekivane situacije, čak i kada Sistem upozorenja na sudar u mrtvom uglu (BCW) radi.
- Sistem upozorenja na sudar u mrtvom uglu (BCW) je dopunski sistem osmišljen da vam pomogne. Nemojte se u potpunosti oslanjati na sisteme. Uvek obraćajte pažnju dok vozite radi vaše bezbednosti.
- Sistem upozorenja na sudar u mrtvom uglu (BCW) nije zamena za opreznu i bezbednu vožnju. Uvek vozite oprezno i obratite pažnju na uslove kada menjate trake ili vozite u rikverc. Sistem upozorenja na sudar u mrtvom uglu (BCW) ne može da detektuje sve predmete oko i uzduž vozila.

## Podešavanje i rad sistema

### Podešavanje sistema



- Podešavanje funkcije Bezbednosti u mrtvom uglu
  - Vozač može aktivirati sistem postavljanjem kontakt brave u položaj ON i izborom 'User settings → Driver assistance → Blind-spot safety' na LCD ekranu.
  - BCW se pali i ulazi u stanje pripravnosti za rad kada je 'Warning only' izabran. Onda, ako se vozilo približava vozačevom mrtvom uglu oglašava se zvučni signal.
  - Sistem se deaktivira i indikator na dugmetu BCW se gasi kada izaberete 'Off'.

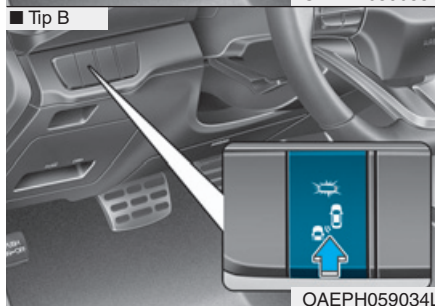

- Ako pritisnete dugme BCW dok je 'Warning only' izabran, indikator na dugmetu se gasi i sistem se deaktivira.
- Ako pritisnete dugme BCW dok je sistem otkazan, indikator na dugmetu svetli i sistem se aktivira.

Kada je sistem inicijalno upaljen i kada je motor ugašen, pa zatim upaljen ponovo dok je sistem u aktivaciji, lampica upozorenja će svetleti 3 sekunde na spoljnom retrovizoru.

- Ako se vozilo ugasi, pa upali ponovo, sistem zadržava poslednja podešavanja.



- Izbor vremena aktivacije upozorenja  
Vozač može izabrati inicijalno vreme aktivacije upozorenja u User Settings na LCD ekranu izborom 'User settings → Driver assistance → Warning timing → Normal/Later'.

Opcije za inicijalno upozorenje na sudar u mrtvom uglu su sledeće:

- Normal/Normalno:

Kada je ova opcija izabrana, inicijalno upozorenje na sudar u mrtvom uglu se aktivira normalno. Ako vam se ovo podešavanje čini preosetljivim, promenite opciju na 'later'.

Vreme aktivacije upozorenja vam se može činiti kao kasno ako vozilo bočno/iza vas naglo ubrza.

- Later/Kasnije:

Izaberite ovo vreme aktivacije upozorenja kada je slab saobraćaj i kada vozite malim brzinama.

### **i** Informacije

Ako promenite vreme upozorenja, vreme upozorenja drugih sistema se može promeniti.



- Podešavanje jačine zvuka upozorenja  
Vozač može izabrati jačinu zvuka upozorenja u User Settings na LCD ekranu izborom 'User settings → Driver assistance → Warning volume → High/Medium/Low'.

### **i** Informacije

Ako promenite jačinu zvuka upozorenja, jačina zvuka upozorenja drugih sistema se može promeniti.

Za više informacija pogledajte "Modovi LCD displeja" u poglavlju 3.

### **Radni uslovi**

Sistem ulazi u status pripravnosti kad je 'Warning Only' izabran na LCD displeju i kada je brzina vozila iznad otprilike 30 km/h (20 mph).



## Poruke upozorenja i kontrola sistema

### Sistem upozorenja na sudar u mrtvom uglu (BCW)

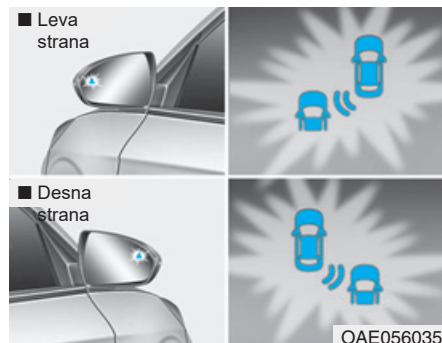

#### Upozorenje prvog stepena

Ako je detektovano vozilo na granici sistema, lampica upozorenja će svetleti na spoljnim retrovizorima i head-up displeju (opciono).

Čim detektovano vozilo ne bude više u okviru područja mrtvog ugla, upozorenje će se isključiti u skladu sa uslovima vožnje.



[A] : Zvuk upozorenja

#### Upozorenje drugog stepena

Signal zvučnog upozorenja, koje alarmira vozača, će se uključiti kada:

1. Radarski sistem je detektovao vozilo u području mrtvog ugla
  2. Signal skretanja je primenjen (za istu stranu na kojoj je detektovano vozilo). Kada se ovaj alarm aktivira, lampica upozorenja na spoljnom retrovizoru i head-up displeju (opciono) će treptati. Takođe, ogласиće se i zvučni signal upozorenja.
- Kada isključite indikator signala skretanja, upozorenje drugog stepena će biti deaktivirano.

Ako detektovano vozilo nije više u području mrtvog ugla, upozorenje će se ugasiti u skladu sa uslovima vožnje.

## ⚠ UPOZORENJE

- Lampica upozorenja na spoljnom retrovizoru će svetleti kad god je sistem detektova vozilo u području zadnjeg dela vozila. Da biste izbegli nesreću, ne fokusirajte se samo na lampicu upozorenja i ne zanemarujte da pogledate okruženje vozila.
- Vozite bezbedno čak i kad je vozilo opremljeno Sistemom upozorenja na sudar u mrtvom uglu (BCW). Nemojte se samo oslanjati na sistem, već proverite vaše okruženje pre promene trake ili vožnje u rikverc.
- Sistem možda neće alarmirati vozača u nekim uslovima, zato uvek proveravajte vaše okruženje dok vozite.

## ⚠ OPREZ

- Uvek obraćajte pažnju na put i saobraćajne uslove dok vozite, bez obzira da li lampica upozorenja na spoljnom retrovizoru svetli ili da li postoji alarm upozorenja.
- Veoma glasna reprodukcija audio sistema može neuralizovati upozorenje na sudar u mrtvom uglu . Upozorenje Sistema
- upozorenja na sudar u mrtvom uglu, se možda neće oglasiti dok se oglašavaju zvučna upozorenja drugih sistema.

## Senzor detekcije

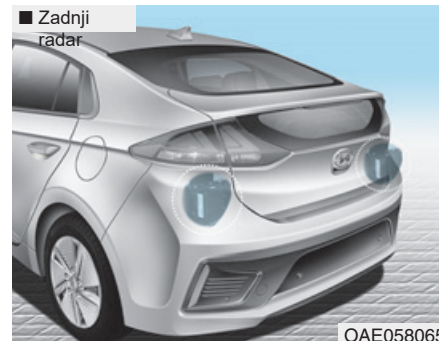

Zadnji radari se nalaze unutar zadnjeg branika i detektuju bočno i zadnje područje. Uvek održavajte zadnji branik čistim za pravilan rad sistema.

## PAŽNJA

- Sistem možda neće raditi ispravno kada kada je zadnji branik oštećen ili ako je zadnji branik zamenjen ili popravljan.
- Raspon opažanja senzora se donekle razlikuje, što zavisi od širine puta. Kada je put uzak, sistem će možda detektovati druga vozila u susednoj traci.

(Nastavlja se)

(Nastavak)

- Sistem će se možda isključiti usled delovanja jakih elektromagnetnih talasa.
- Uvek održavajte senzore čistim.
- NIKAD ne rastavljajte delove senzora i ne udarajte delove senzora.
- Budite oprezni i ne primenjujte nepotrebnu silu na radarske senzore ili poklopac senzora. Ako se senzor nasilno pomeri iz pravilnog poravnjanja, sistem možda neće raditi ispravno. U tom slučaju, poruka upozorenjase neće prikazati. Preporučujemo da vozilo proveri ovlašćeni HYUNDAI diler.
- Ne stavljajte strane predmete, kao što su stikeri za branik ili štitnike branika u blizini radarskog senzora i ne nanosite boju na područje senzora . Ako to uradite, to će negativno uticati na performanse senzora.

### Poruka upozorenja



BCW (Upozorenje na sudar u mrtvom uglu) sistem onemogućen. Radar blokiran

- Ova poruka upozorenja se može pojaviti kad:
  - Jedan ili oba senzora na zadnjem braniku su blokirana prljavštinom, snegom ili stranim objektima.
  - Vozite u ruralnim sredinama u kojima BCW senzor ne detektuje drugo vozilo duže vreme.
  - Po surovim vremenskim uslovima kao što su jaka kiša ili veliki sneg.
  - Priključeni su prikolica ili trejler.

Ako se bilo koji od ovih uslova dogodi, svetlo na BCW prekidaču i sistem će se automatski ugasiti.

### **i** Informacije

Ugasite sisteme BCW i RCCW (opciono) kada su trejler ili prikolica priključeni.

- Pritisnite dugme BCW (indikator na dugmetu će se ugasiti)
- Deaktivirajte sistem RCCW poništavanjem odabira 'User settings → Driver assistance → Parking safety → Rear cross-traffic safety'

Kada je BCW otkazan poruka upozorenja će se pojaviti na instrument tabli, proverite i uverite se da zadnji branik nije zaprljan prljavštinom ili snegom u delu gde se senzori nalaze. Uklonite prljavštinu, sneg i strane objekte koji mogu da ometaju rad senzora radara.

Nakon uklanjanja prljavštine ili naslaga BCW sistem bi trebao nakon 10 minuta vožnje da počne normalno da radi.

Ako sistem i dalje ne radi normalno neka vaše vozilo proveri ovlašćeni HYUNDAI distributer.



### Proverite BCW (Upozorenje na sudar u mrtvom uglu) sistem

Ako postoji problem sa sistemom BCW-a, poruka upozorenja će se prikazati i svetlo na dugmetu će se isključiti. Sistem će se automatski isključiti. Preporučujemo da vaše vozilo pregleda ovlašćeni HYUNDAI distributer.

### Ograničenje sistema

Voač mora biti oprezan u dole navedenim situacijama, jer sistem možda neće detektovati druga vozila ili predmete u određenim uslovima.

- Kada su instalirani prikolica ili trejler.
- Vozilo se kreće po jakom nevremenu, kao što su jaka kiša ili sneg.
- Senzor je zaprljan kišom, snegom, blatom, itd.
- Zadnji branik na kom se senzor nalazi je prekriven drugim predmetima, kao što su nalepnice za branik, štitnik za branik, nosač za bicikl, itd.
- Zadnji branik je oštećen ili je senzor van originalnog fabričkog položaja.
- Visina vozila je smanjena ili povećana, usled teških opterećenja gepeka, nenormalnog pritiska u gumama, itd.
- Kada je temperatura oko zadnjeg branika visoka.
- Kada su senzori blokirani drugim vozilima, zidovima ili parking stubićima.
- Vozilo vozi krivudavim putem.

- Vozilo se kreće kroz naplatnu rampu.
- Površina puta (ili periferno tlo) sadrže veliku količinu metalnih komponenti (na pr. zbog konstrukcije podzemne železnice).
- Postoji fiksiran predmet u blizini vozila, poput bankine.
- Kada vozite niz ili uz strm uspon gde su visine traka različite.
- Kad vozite uskom ulicom u kojoj ima puno drveća i žbunja.
- Kada vozite ruralnim predelima gde senzor ne detektuje druga vozila ili strukturu duže vreme.
- Kada vozite po mokrim kolovozima.
- Kad vozite na putu gde su zaštitne ograde ili zidovi u duploj strukturi.
- Veliko vozilo poput autobusa ili kamiona je pored vas.
- Kada vam se druga vozila približavaju suviše blizu.
- Kada druga vozila prolaze pored vas velikom brzinom.
- Dok menjate trake.

- Ako je vaše vozilo krenulo istovremeno kao vozilo pored vas i kada ubrzava.
- Kada se vozilo u susednoj traci pomeri dve trake dalje od vas ili kada se vozilo koje je bilo dve trake od vas pomera prema vama u susednu traku.
- U blizini su motocikl ili bicikl.
- Ravna prikolica je u blizini.
- Ako postoje mali predmeti u području detekcije, kao što su kolica za kupovinu ili kolica za bebe.
- Ako je pored vas nisko vozilo, kao što je sportski auto.
- Vozilo naglo menja pravac kretanja.
- Vozilo oštro menja trake.
- Vozilo se naglo zaustavlja.
- Temperatura oko vozila je ekstremno niska.
- Vozilo jako vibrira dok vozite preko neravnog puta, preko zakrpa ili po neasfaltiranom putu.
- Vozilo ide po klizavom putu zbog snega, barica ili leda.

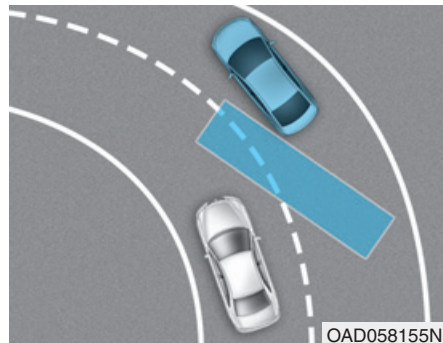

- Vožnja u krivini  
Sistem BCW možda neće raditi ispravno kada vozite po krivudavom putu. U određenim slučajevima sistem možda neće detektovati vozilo u susednoj traci. Uvek obratite pažnju na put i uslove vožnje dok vozite.

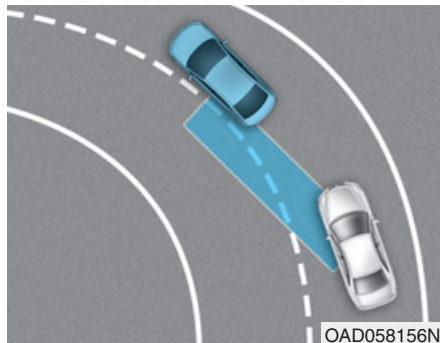

BCW sistem možda neće raditi ispravno kada vozite po krivudavom putu. U određenim slučajevima sistem možda neće detektovati vozilo u istoj traci. Uvek obratite pažnju na put i uslove vožnje dok vozite.

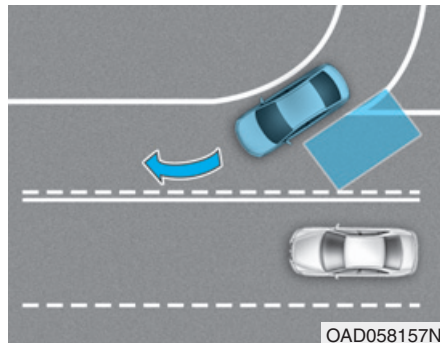

- Vožnja po putu koji se spaja/deli BCW sistem možda neće raditi ispravno kada vozite po putu koji se spaja/deli. U određenim slučajevima sistem možda neće detektovati vozilo u susednoj traci. Uvek obratite pažnju na put i uslove vožnje dok vozite.

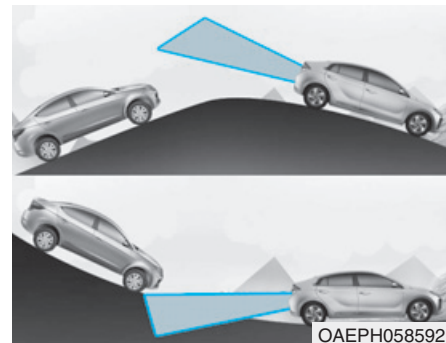

- Vožnja na nagibu BCW sistem možda neće raditi ispravno kada vozite na putu s nagibom. U određenim slučajevima sistem možda neće detektovati vozilo u susednoj traci. Takođe, u određenim slučajevima sistem će pogrešno prepoznati tlo ili strukture. Uvek obratite pažnju na put i uslove vožnje dok vozite.

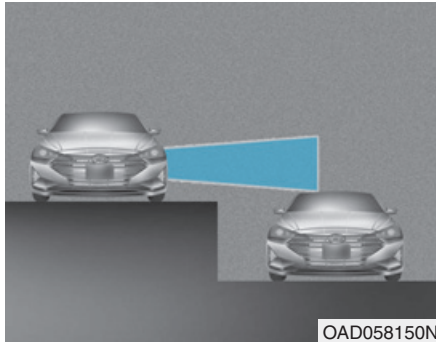

- Vožnja po putevima gde je visina trake različita  
BCW sistem možda neće raditi ispravno kad vozite po putevima gde je visina traka različita. U određenim slučajevima sistem možda neće detektovati vozilo na putu sa različitom visinom traka (podvožnjak na kom se spajaju sekcije, raskrsnice odvojene nagibom, itd.). Uvek obratite pažnju na put i uslove vožnje dok vozite.

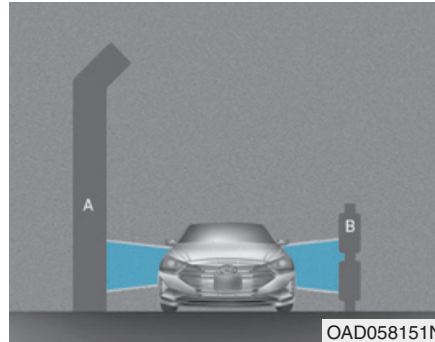

[A] : Zvučne barijere [B] : Zaštitne ograde

- Vožnja po putevima sa strukturama pored puta  
BCW sistem možda neće raditi ispravno kad vozite po putevima sa strukturama pored puta. U određenim slučajevima sistem će pogrešno prepoznati strukture (zvučne barijere, zaštitne ograde, duple zaštitne ograde, srednju traku, banderu, ulično svetlo, saobraćajni znak, zid tunela, itd.) pored puta. Uvek obratite pažnju na put i uslove vožnje dok vozite.

## Izjava o usaglašenosti (opciono)

Delovi radio frekvencije (radar zadnjeg ugla) usaglašeni su sa zahtevima i drugim relevantnim odredbama.

- Za Tajvan



- Za Singapur



- Za Meksiko



- Za Brazil

Anatael: 00772-13-04942

OAEPH069061L

- Za Južnu Afriku (TA-2012/779)



OAEPH069051L

- Za Oman

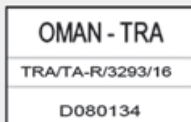

OAEPH069052L

- Za Moldaviju



OAEPH069053L

- Za Rusiju

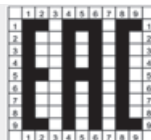

OAEPH069054L

- Za UAE

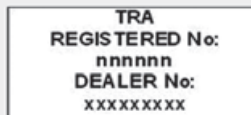

OAEPH069055L

- Za Vijetnam



OAEPH069056L

- Za Srbiju



OAEPH069057L

- Za Ukrajinu



OAEPH069058L

- Za Argentinu



OAEPH069059L

- Za Paragvaj (2017-08-I-0000279 )



OAEPH069060L



## UPOZORENJE NA SUDAR KOD UNAKRSNOG SAOBRAĆAJA IZA VOZILA (RCCW)(OPCIONO) Opis sistema

**Sistem upozorenja na sudar kod unakrsnog saobraćaja iza vozila (RCCW)**

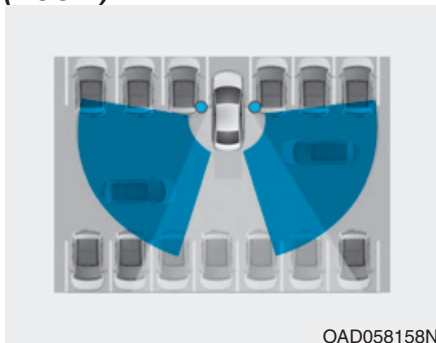

Sistem upozorenja na sudar kod unakrsnog saobraćaja iza vozila (RCCW) koristi radarske senzore da nadgleda unakrsni saobraćaj koji vam se približava sa leve i desne strane vozila dok idete u rikverc.

Raspon detekcije mrtvog ugla varira zavisno od brzine vozila koje vam prilazi.

### ⚠ UPOZORENJE

- Uvek budite svesni uslova na putu i u saobraćaju dok vozite i budite oprezni na neočekivane situacije, iako radi Sistem upozorenja na sudar kod unakrsnog saobraćaja iza vozila.
  - Sistem upozorenja na sudar kod unakrsnog saobraćaja iza vozila je dopunski sistem koji vam pomaže. Nemojte se u potpunosti oslanjati na sisteme. Radi svoje bezbednosti, uvek obraćajte pažnju dok vozite.
- Sistem upozorenja na sudar kod unakrsnog saobraćaja iza vozila nije zamena za ispravnu i bezbednu vožnju. Uvek vozite bezbedno i budite oprezni kad vozite u rikverc.**

## Podešavanja i rad sistema

### Podešavanje sistema



- Podešavanje funkcije bezbednog parkiranja  
Vozač može da aktivira sistem postavljanjem kontakta brave u ON položaj i izborom 'User settings → Driver assistance → Parking safety'. Sistem se pali i u stanju pripravnosti je za rad kada je izabran 'Rear cross-traffic safety'.
- Kada se vozilo ugasi i ponovo upali, sistem će biti u pripravnosti za rad.

- Kada je sistem inicijalno uključen i kada se vozilo ugasi i zatim ponovo upali, lampica upozorenja će svetleti 3 sekunde na spoljnom retrovizoru.



- Izaberite vreme aktivacije upozorenja  
Vozač može da podesi inicijalno vreme aktivacije upozorenja u User Settings na LCD ekranu izborom 'User settings'  
→ Driver assistance → Warning timing → Normal/Later'.

Opcije za inicijalno upozorenje na sudar kod unakrsnog saobraćaja iza vozila su sledeće:

- Normal/Normalno:

Kada je ova opcija izabrana, inicijalno upozorenje na sudar kod unakrsnog saobraćaja iza vozila se aktivira normalno. Ako vam se ova podešavanja čine preosetljivim, promenite opciju na 'late'.

Vreme aktivacije upozorenja vam se može činiti kasno ako vozilo bočno/iza naglo ubrza.

- Later/Kasnije:

Izaberite vreme aktivacije upozorenja kada je slab saobraćaj i kada vozite sporo.

### **i** Informacije

**Ako promenite vreme upozorenja, vreme upozorenja drugih sistema se može promeniti. Budite toga uvek svesni kada menjate vreme upozorenja.**



- Podešavanje jačine zvuka upozorenja  
Vozač može izabrati jačinu zvuka upozorenja u User Settings na LCD displeju izborom 'User settings → Driver assistance → Warning volume → High/Medium/Low'.

### **i** Informacije

Ako promenite jačinu zvuka upozorenja, jačina zvuka upozorenja drugih sistema se može promeniti. Budite toga uvek svesni kada menjate vreme upozorenja.

Za više informacija pogledajte "Modovi LCD displeja" u poglavlju 3.

## Radni uslovi

Zarad:

1. Idite na 'User settings → Driver assistance → Parking safety → Rear cross-traffic safety' na LCD displeju. Sistem će se upaliti i biti u pripravnosti za rad.
  2. Sistem će raditi kada je brzina vozila ispod 10 km/h (7 mph) i kada je ručica menjača u R (Rikverc).
- \* Sistem neće raditi kada je brzina vozila veća od 10 km/h (7 mph). Sistem će se aktivirati ponovo kada brzina bude ispod 10 km/h (7 mph).

Raspon detekcije sistema je otprilike 0.5 m ~ 20 m (1 ft ~ 65 ft). Vozilo koje vam prilazi će biti detektovano ako je nejkova brzina između 8 km/h ~ 36 km/h (5 ~ 22.5 mph).

Zapamtite da raspon detekcije i radna brzina mogu varirati pod određenim ulovima. Kao i uvek, budite oprezni i obratite pažnju na okruženje kada vozite u rikverc.

## Poruka upozorenja i kontrola sistema

### Sistem upozorenja na sudar kod unakrsnog saobraćaja iza vozila (RCCW)



Ako vam vozilo koje je detektovano senzorima prilazi otpozadi s leve/desne strane vašeg vozila, zvučno upozorenje će se ugastiti lampica upozorenja na spoljnim retrovizorima će treptati i pojaviće se poruka na LCD displeju. Ako je sistem zadnjeg monitora aktivan, poruka će se takođe pojaviti na ekranu audio ili infotejment sistema.

Upozorenje će prestati kad:

- Detektovano vozilo se pomera van područja opažanja ili
- Kada je vozilo odmah iza vašeg vozila ili
- Kada se vozilo ne približava vašem vozilu ili
- Kada drugo vozilo usporava. .
- Brzina vozila koje vam prilazi se smanjuje.

### OPREZ

- Kada su ispunjeni radni uslovi Sistem upozorenja na sudar kod unakrsnog saobraćaja iza vozila, upozorenje će se pojaviti svaki put kad se približava bočno/otpozadi vašem zaustavljenom (0 km/h brzina vozila) vozilu.
- Upozorenje sistema možda neće raditi ispravno ako je levi/desni deo zadnjeg branika vašeg vozila blokiran vozilom ili preprekom.
- Uvek obratite pažnju na put i uslove u saobraćaju, bez obzira da li lampica upozorenja na spoljnom retrovizoru svetli ili ne i da li se oglasio zvučni alarm upozorenja.
- Veoma glasna reprodukcija vašeg audio sistema može sprečiti da putnici čuju zvukove upozorenja sistema.

(Nastavlja se)

(Nastavak)

- Upozorenje Sistema upozorenja na sudar kod unakrsnog saobraćaja iza vozila se možda neće oglasiti kada rade upozorenja drugih sistema.

### UPOZORENJE

- Ako se oglašava bilo koje drugo zvučno upozorenje, kao što je signal upozorenja na sigurnosni pojas možda se neće oglasiti signal upozorenja na

Sistem upozorenja na sudar kod unakrsnog saobraćaja iza vozila

- Vozite bezbedno, čak i kad je vozilo opremljeno Sistemom upozorenja na sudar kod unakrsnog saobraćaja iza vozila. Nemojte se isključivo oslanjati na sistem, već proverite okruženje kad se krećete u rikverc.
- Vozač je odgovoran za tačno upravljanje kočnicama.

(Nastavlja se)

### (Nastavak)

- Uvek obratite izuzetnu pažnju dok vozite. Sistem upozorenja na sudar kod unakrsnog saobraćaja iza vozila možda neće raditi ispravno ili će nepotrebno raditi u saobraćajnim uslovima.
- Sistem upozorenja na sudar kod unakrsnog saobraćaja iza vozila nije zamena za bezbednu praksu vožnje, već samo pogodna karakteristika. Vozač ima odgovornost da uvek vozi oprezno kako bi sprečio iznenadne i neočekivane situacije. Uvek obraćajte pažnju na uslove na putu.

## Senzor detekcije



Zadnji radari za detekciju prostora bočno i iza vozila se nalaze unutar zadnjeg branika. Za pravilan rad sistema, uvek održavajte zadnji branik čistim.

### PAŽNJA

- Sistem možda neće raditi ispravno kada je branik oštećen ili kada je zadnji branik zamenjen ili popravljan.
- Sistem će se možda isključiti ako ga ometaju snažni elektromagnetni talasi.
- Uvek održavajte senzore čistim.
- NIKAD ne rastavljajte delove senzora i ne udarajte delove senzora.
- Budite oprezni i ne primenjujte nepotrebnu silu na radarske senzore ili poklopac senzora. Ako se senzor nasilno pomeri iz pravilnog poravnjanja, sistem možda neće raditi ispravno. U tom slučaju, poruka upozorenja se neće prikazati. Preporučujemo da vozilo proveri ovlašćeni HYUNDAI diler.

(Nastavlja se)

**(Nastavak)**

- **Ne stavljajte strane predmete kao što su stikeri za branik ili štيتnici branika u blizini radarskih senzora i ne nanosite boju na područje senzora. To će negativno uticati na performanse senzora.**



**BCW (Upozorenje na sudar u mrtvom uglu) sistem onemogućen. Radar blokiran**

- Ova poruka se može pojaviti kad:
  - Jedan ili oba senzora na zadnjem braniku su blokirana prljavštinom, snegom ili stranim objektima.
  - Vozite u ruralnim sredinama u kojima senzor ne detektuje drugo vozilo duže vreme.
  - Po surovim vremenskim uslovima kao što su jaka kiša ili veliki sneg.
  - Priključeni su prikolica ili trejler.

Ako se bilo koji od ovih uslova dogodi, svetlo na BCW prekidaču i sistem će se automatski ugasiti.

***i* Informacije**

**Ugasite sisteme BCW i RCCW (opciono) kada su trejler ili prikolica instalirani.**

- **Pritisnite dugme BCW (indikator na dugmetu će se ugasiti)**
- **Deaktivirajte sistem RCCW poništavanjem izbora 'User settings → Driver assistance → Parking safety → Rear cross-traffic safety'**

Kada je BCW otkazan poruka upozorenja će se pojaviti na instrument tabli, proverite i uverite se da zadnji branik nije zaprljan prljavštinom ili snegom u delu gde se senzori nalaze. Uklonite prljavštinu, sneg i strane objekte koji mogu da ometaju rad senzora radara.

Nakon uklanjanja prljavštine ili naslaga RCCW sistem bi trebao nakon 10 minuta vožnje da počne normalno da radi.

Ako sistem i dalje ne radi normalno neka vaše vozilo proveri ovlašćeni HYUNDAI distributer.

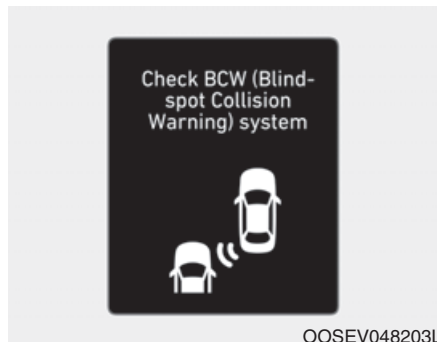

### Proverite BCW (Upozorenje na sudar u mrtvom uglu) sistem

Ako postoji problem sa sistemom BCW-a, poruka upozorenja će se prikazati i svetlo na dugmetu će se isključiti. Sistem će se automatski isključiti. RCCW takođe neće raditi ako se BCW isključi zbog kvara. Preporučujemo da vaše vozilo pregleda ovlašćeni HYUNDAI distributer.

### Ograničenja sistema

Voač mora biti oprezan u dole navedenim situacijama, jer sistem možda neće detektovati druga vozila ili predmete u određenim uslovima.

- Kada su instalirani prikolica ili trejler.
- Vozilo se kreće po jakom nevremenu, kao što su jaka kiša ili sneg.
- Senzor je zaprljan kišom, snegom, blatom, itd.
- Zadnji branik na kom se senzor nalazi je prekriven drugim predmetima, kao što su nalepnice za branik, štيتnik za branik, nosač za bicikl, itd.
- Zadnji branik je oštećen ili je senzor van originalnog fabričkog položaja.
- Visina vozila je smanjena ili povećana, usled teških opterećenja gepeka, nenormalnog pritiska u gumama, itd.
- Kada je temperatura oko zadnjeg branika visoka.
- Kada su senzori blokirani drugim vozilima, zidovima ili parking stubićima.

- Vozilo vozi krivudavim putem.
- Površina puta (ili periferno tlo) sadrže veliku količinu metalnih komponenti (na pr. zbog konstrukcije podzemne železnice).
- Postoji fiksiran predmet u blizini vozila, poput bankine.
- Kada vozite niz ili uz strm uspon gde su visine traka različite.
- Kad vozite uskom ulicom u kojoj ima puno drveća i žbunja.
- Kada vozite ruralnim predelima gde senzor ne detektuje druga vozila ili strukturu duže vreme.
- Vožnja po mokrom kolovozu.
- Kad vozite na putu gde su zaštitne ograde ili zidovi u duploj strukturi.
- Veliko vozilo poput autobusa ili kamiona je pored vas.
- Kada vam se druga vozila približavaju suviše blizu.
- Kada druga vozila prolaze pored vas velikom brzinom.
- 
- Kada menjate trake.
- Ako je vaše vozilo krenulo istovremeno kao vozilo pored vas i kada ubrzava.
- Kada se vozilo u susednoj traci pomeri dve trake dalje od vas ili kada se vozilo koje je bilo dve trake od vas pomera prema vama u susednu traku.
- U blizini su motocikl ili bicikl.
- Ravna prikolica je u blizini.
- Ako postoje mali predmeti u području detekcije, kao što su kolica za kupovinu ili kolica za bebe.
- Ako je pored vas nisko vozilo, kao što je sportski auto.
- Temperatura oko vozila i zadnjeg branika je ekstremno niska.
- Vozilo jako vibrira dok vozite preko neravnog puta, preko zakrpa ili po neasfaltiranom putu.
- Vozilo ide po klizavom putu zbog snega, barica ili leda.

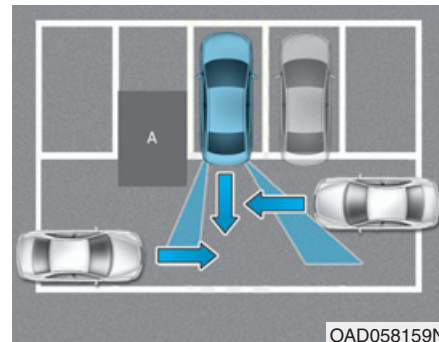

[A] : Strukture

- Vožnja na mestima gde su druga vozila ili strukture blizu  
Sistem možda neće raditi ispravno kad vozite po mestima sa drugim vozilima ili strukturama u blizini. U određenim slučajevima sistem možda neće detektovati vozilo koje vam se približava otpozadi i upozorenje neće raditi ispravno. Uvek obratite pažnju na put i uslove vožnje dok vozite.



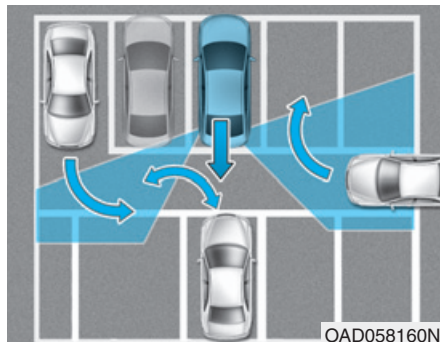

- Kada je vozilo na komplikovanom parkingu  
Sistem možda neće raditi ispravno kada je vozilo na komplikovanom parkingu. U određenim slučajevima, sistem možda neće moći tačno da odredi rizik od sudara za vozila koja su parkirana ili izlaze u blizini vašeg vozila (na pr. vozila koja štrče iza vašeg vozila, vozila parkirana ili izlaze u zadnjem području, vozilo koje prilazi vašem skreće, itd. ). U tim slučajevima upozorenje neće raditi normalno.

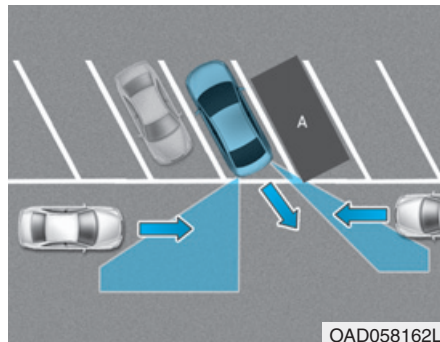

- [A] : Vozilo
- Kada je vozilo parkirano dijagonalno  
Sistem možda neće raditi ispravno kada je vozilo parkirano dijagonalno. U određenim slučajevima kada je dijagonalno parkirano vozilo izlazi sa parking mesta, sistem neće detektovati vozilo koje vam prilazi sa leve/desne zadnje strane vozila. U tim slučajevima upozorenje neće raditi normalno. Uvek obratite pažnju na okruženje vozila.

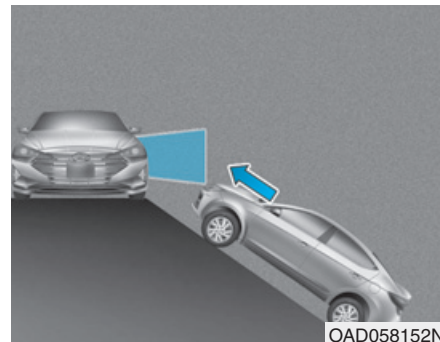

- Kada je vozilo na/blizu nagiba  
Sistem možda neće raditi ispravno kada je vozilo na/blizu nagiba. U određenim slučajevima sistem neće detektovati vozilo koje vam prilazi sa leve/desne zadnje strane i upozorenje možda neće raditi ispravno. Uvek obratite pažnju na okruženje tokom vožnje.

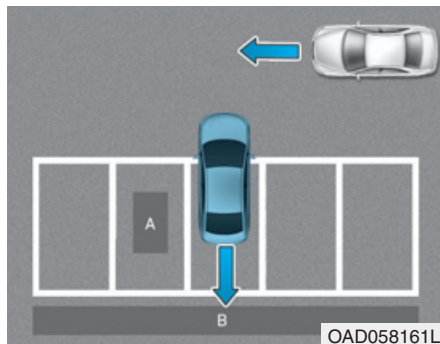

[A] : Struktura, [B] : Zid

- Ulazak na parking mesto gde postoji struktura  
Sistem možda neće raditi ispravno kada ulazite vozilom na parking mesto gde postoji građevinska struktura iza ili bočno od vašeg vozila. U određenim slučajevima, kada u rikverc ulazite na parking mesto, sistem može pogrešno detektovati kretanje vozila ispred vašeg vozila. U tom slučaju se može oglasiti upozorenje. Uvek obratite pažnju na parking mesto dok vozite.

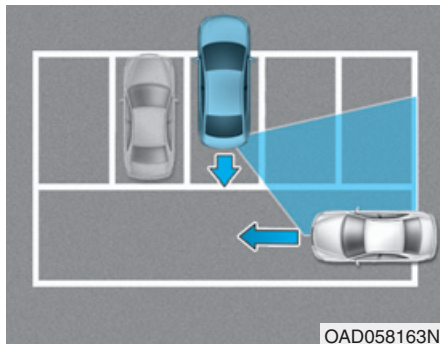

- Kada je vozilo parkirano unazad  
Ako je vozilo parkirano unazad i senzor detektuje drugo vozilo u zadnjem području parking mesta, upozorenje će raditi. Uvek obratite pažnju na parking mesto dok vozite.

## POMOĆ U PRAĆENJU TRAKE (LFA) (OPCIONO)

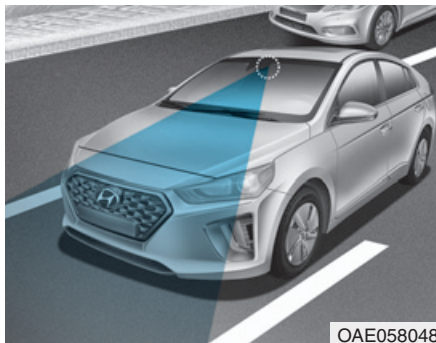

Sistem pomoći u praćenju trake (LFA) pomaže u detekciji linija trake na putu pomoću prednje kamere na prednjem vetrobranskom staklu i pomaže u upravljanju da bi vozilo ostalo između linija trake.

### ⚠ UPOZORENJE

Sistem pomoći u praćenju trake (LFA) nije zamena za bezbednu vožnju, već samo pogodna funkcija. Odgovornost vozača je da uvek pazi na okruženje i i bezbedno upravlja vozilom.

### ⚠ UPOZORENJE

Preduzmite sledeće mere opreza kada koristite sistem pomoći praćenju trake (LFA) :

- Ne okrećite volan naglo kada mu sistem pomaže. LFA sistem pomaže vozaču da zadrži vozilo u sredini trake pomažući mu u upravljanju. Ipak, vozač ne treba isključivo da se oslanja na sistem, nego da uvek obraća pažnju na upravljanje kako bi ostao u traci.
- Rad LFA sistema može biti otkazan ili može da radi neispravno, što zavisi od uslova na putu i okruženja. Budite oprezniji uvek dok vozite.

(Nastavlja se)

**(Nastavak)**

- Nemojte privremeno rastavljati prednju kameru da biste obojili staklo ili stavili premaz ili neku dodatnu opremu. Ako rastavite kameru i sastavite je ponovo preporučujemo da vozilo pregleda ovlašćeni HYUNDAI distributer i da proveri kalibraciju sistema.
- Kada menjate vetrobransko staklo, prednju kameru ili delove povezane sa volanom, preporučujemo da vozilo pregleda ovlašćeni HYUNDAI distributer i da proveri kalibraciju sistema.
- Sistem detektuje linije trake i kontroliše volan kamerom, tako da ako je se linije trake teško detektuju sistem možda neće raditi ispravno.

(Nastavlja se )

**(Nastavak)**

- Molimo vas da pogledate deo "Ograničenja sistema".
- Ne uklanjajte i ne nanosite štetu delovima povezanim sa LFA sistemom.
  - Možda nećete čuti zvučno upozorenje LFA sistema zbog glasne reprodukcije audio sistema.
  - Ne stavljajte predmete koji reflektuju svetlost na instrument tablu, kao što su ogledala, beli papir, itd. Sistem se može pokvariti ukoliko se reflektuje sunčeva svetlost.
  - Uvek držite ruke na volanu, dok je aktiviran LFA sistem. Ako i dalje vozite s rukama pomerenim s volana, nakon "Keep hands on steering wheel / Držite ruke na volanu", pojavljivanja poruke upozorenja, sistem će se isključiti. Ipak, ako vozač vrati ruke na volan ponovo, sistem će početi ponovo da kontroliše volan.

(Nastavlja se)

**(Nastavak)**

- Sistem ne kontroliše neprestano volan, zato ako je brzina vozila viša kada napuštate traku vozilo neće biti pod kontrolom sistema. Vozač mora uvek da prati ograničenja brzine dok koristi sistem.
- Ako zakačite predmete na volan, sistem neće pomagati u upravljanju ili hands off alarm neće raditi ispravno.
- Proverite da li je LFA sistem isključen kada vučete prikolicu.

## Rad LFA

### Podešavanje sistema

- Kada je kontakt brava u položaju ON, Pomoć u praćenju trake se može aktivirati izborom 'User settings → Driver assistance → Driving assist → Lane following assist' na LCD displeju. Poništite izbor podešavanja da biste ugasili sistem.
- Ako se vozilo ugasi i ponovo upali, sistem će zadržati poslednja podešavanja.

### Radni uslovi

Izaberite 'Lane following assist' iz moda User settings na LCD displeju i ispoštujte sledeće uslove za rad sistema.

- Pametan tempomat radi
- Brzina vozila je manja od 180 km/h (110 mph)



Kada je sistem aktiviran, indikator (  ) na instrument tabli će svetleti. Boja indikatora će se menjati zavisno od stanja LFA sistema.

- Zelen : Mod pomoći u upravljanju je ON
- Beo : Mod pomoći u upravljanju je OFF.

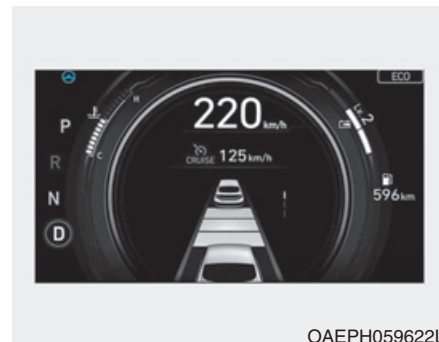
### Rad sistema LFA



Ako je vozilo unutar trake i sistem je detektovao obe linije (boja trake se menja iz sive u belu), i ako vozač ne upravlja naglo, LFA sistem se menja u mod pomoći u upravljanju. Lampica indikatora postaje zelena

 i sistem kontrolišući upravljanje pomaže vozilu da ostane u traci. Ako je linije trake teško detektovati, upravljanje će moći da se kontroliše zavisno od vozila ispred i saobraćajnih uslova ispred vozila. Kada se volan privremeno ne kontroliše, indikator lampica će treptati zeleno  i promeniti se u belo.

## Poruka upozorenja



### Držite ruke na volanu

Ako vozač skloni ruke sa volana na nekoliko sekundi dok je LFA sistem aktivan, sistem će upozoriti vozača.

### **i** Informacije

Uvek čvrsto držite volan. U suprotnom LFA sistem može pogrešno da proceni da vozačeve ruke nisu na volanu i može se pojaviti gorenavedeno upozorenje .

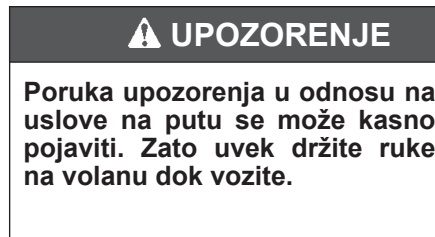

**Vozačeve ruke nisu detektovane. LFA sistem je privremeno onemogućen.**

Ako vozač i dalje ne drži rukama volan nakon poruke "Držite ruke na volanu." sistem neće kontrolisati upravljanje i upozoriće vozača samo kad vozač pređe liniju trake. Ipak, ako vozač ponovo stavi ruke na volan, sistem će početi ponovo da kontroliše volan.

## ⚠ UPOZORENJE

- LFA sistem je samo dopunski sistem. Vozač je odgovoran za bezbedno upravljanje vozilom i da zadrži auto u traci.
- Isključite sistem LFA i vozite bez upotrebe sistema u sledećim situacijama:
  - Po lošem vremenu
  - Kad je put u lošem stanju
  - Kada vozač treba često da kontroliše upravljanje.

## **i** Informacija

- Čak i kad sistem pomaže u upravljanju vozač mora da kontroliše volan.
- Možda će upravljanje volanom biti teže kad sistem kontroliše volan, nego kada ga ne kontroliše.

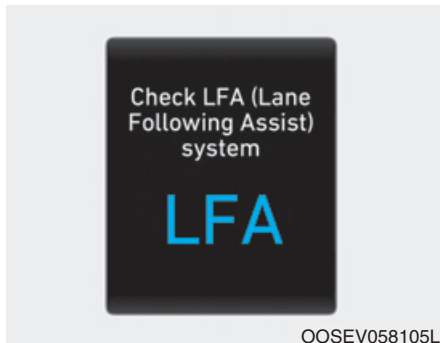

### Proverite sistem LFA (Pomoć u praćenju trake)

Ako postoji problem sa sistemom pojavice se poruka na par sekundi. Ako se problem nastavi svetleće indikator kvara LFA sistema.

### Sistem LFA će biti u statusu **OMOGUĆEN** i/ili neće pomagati u upravljanju volanom:

- Signal skretanja je uključen pre promene trake. Ako menjate traku bez uključenog signala skretanja sistem će možda kontrolisati volan.
- Vozilo se ne kreće sredinom trake kad je sistem uključen ili odmah nakon promene trake.
- ESC (Elektronska kontrola stabilnosti) ili VSM (Upravljanje stabilnošću vozila) su aktivirani.
- Vozilo se kreće u oštroj krivini.
- Brzina vozila je preko 180 km/h (112 mph).
- Vozilo naglo menja trake.
- Vozilo iznenada koči.
- Samo jedna linija trake je detektovana.
- Traka je suviše široka ili uska.
- Postoje više od 2 linije trake na putu (na primer: radovi na putu)

- Prečnik krivine je suviše mali.
- Vozilo se vozi na strmoj uzbrdici.
- Volan je iznenada okrenut.
- Sistem možda neće raditi 15 sekundi nakon pokretanja motora ili se kamera inicijalizira ili se ponovo pokreće prednja kamera.

### Ograničenja sistema

LFA sistem može prevremeno raditi raditi čak i kada vozilo ne napušta željenu traku ili LFA sistem neće pomagati u upravljanju ili vas neće upozoriti kada vozilo napusti željenu traku pod sledećim uslovima:

### Kada su trake i uslovi na putu u lošem stanju

- Veoma teško se razlikuje linija trake od površine puta ili su linije trake izbledele ili nisu jasno iscrtane.
- Teško se razlikuje boja linija trake od puta.
- Postoje linije na površini puta koje izgledaju kao linije trake koje će kamera slučajno detektovati.
- Linije trake se ne razlikuju ili su oštećene.
- Linije trake su spojene ili razdvojene. (na pr. naplatna rampa).
- Broj traka se povećava ili smanjuje ili se linije traka komplikovano ukrštaju.
- Na putu ispred vas se nalazi više od dve linije trake.



- Linija trake je suviše tanka ili suviše debela.
- Traka (ili širina puta) je veoma široka ili uska.
- Trake ispred vas se ne vide od kiše, snega, vode na putu, put je oštećen ili sa mrljama ili drugih faktora.
- Senka drveta, bandere, zvučnog zida, zaštitne ograde, itd. pada na liniju trake.
- Trake su komplikovane ili nepotpune kao kad se krećete kroz zonu rekonstrukcije puta.
- Postoje znakovi pešačkog prelaza ili drugi simboli na putu.
- Linija trake (ili ivice puta) u tunelu je zamrljana uljem, itd.
- Traka iznenada nestaje, kao na raskrsnici.

### **Kad sistem ometaju spoljni uslovi**

- Osvetljenje izvan vozila se naglo menja kao pri ulasku ili izlasku iz tunela ili kad prolazite ispod mosta.
- Osvetljenje spolja je toliko slabo, kao kad farovi noću nisu upaljeni ili kad vozilo prolazi kroz tunel. Postoji granična struktura na putu kao što je čelična pregrada, zaštitna ograda ili bandera, koje će kamera slučajno detektovati.
- Kada se osvetljenje od ulične rasvete ili vozila koje vam dolazi u susret reflektuje na mokroj površini puta, kao što je barica na putu.
- Vidno polje ispred vas je ometano sunčevim zracima.
- Razdaljina između vas i vozila ispred je nedovoljna da bi bila moguća detekcija linije trake ili vozilo ispred vozi po liniji trake.

- Vožnja po strmom usponu, preko brda ili kad vozite po krivudavom putu.
- Loši uslovi na putu uzrokuju prekomerne vibracije vozila dok se vozilo kreće.
- Prostor oko unutrašnjeg retrovizora je pod visokom temperaturom, zbog direktne sunčeve svetlosti, itd.

### **Kada je vidljivost ispred vozila slaba**

- Vetrobransko staklo ili objektiv kamere je blokiran prljavštinom i naslagama.
- Vetrobransko staklo je zamagljeno; narušen je jasan pogled na put.
- Postavljanje predmeta na prednju konzolu, itd.
- Senzor ne može da detektuje traku zbog magle, jake kiše ili snega.

## POMOĆ ZA OSTANAK U TRACI (LKA) (OPCIONO)

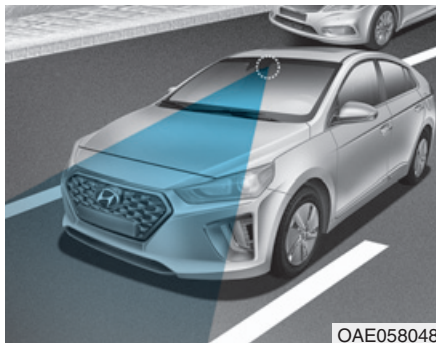

Sistem pomoći za ostanak u voznoj traci (LKA) sa kamerom na prednjem vetrobranskom staklu pomaže u detekciji linija na putu, a pomaže vozačevom upravljanju kako bi zadržao vozilo u traci.

Kada sistem primeti da vozilo šeta van svoje trake, on upozorava vozača vizuelnim i zvučnim upozorenjem, dok primenjuje blagi momenat kontra upravljanja, pokušavajući da spreči vozilo da napusti svoju traku.

### ⚠ UPOZORENJE

Sistem pomoći za ostanak u voznoj traci - Lane Keeping Assist System (LKA) nije zamena za praksu sigurne vožnje, ali je praktična funkcija. Odgovornost vozača je da uvek bude svestan okruženja i upravljanja vozilom.

### ⚠ UPOZORENJE

Preduzmite sledeće mere kada koristite Sistem pomoći za ostanak u voznoj traci (LKA):

- Nemojte naglo upravljati volanom kada je pod uticajem upravljanja sistema.
- LKA sistem sprečava vozača da slučajno izađe iz trake (ili puta) pomažući vozaču da upravlja. Međutim, vozač ne sme isključivo da se oslanja na sistem, nego uvek mora da obraća pažnju na volan kako bi ostao u traci.
- Rad sistema LKA se može otkazati ili neće raditi ispravno što zavisi od uslova na putu i u okruženju. Uvek budite oprezni kada vozite.
- 

(Nastavlja se)

#### (Nastavak)

- Nemojte privremeno rastavljati kameru sistema LKA da biste obojili staklo ili stavili premaz ili neku dodatnu opremu. Ako rastavite kameru i sastavite je ponovo preporučujemo da vozilo pregleda ovlašćeni HYUNDAI distributer i da proveri kalibraciju sistema.
- Kada menjate vetrobransko staklo, kameru sistema LKA ili delove povezane sa volanom preporučujemo da vozilo pregleda ovlašćeni HYUNDAI distributer i da proveri kalibraciju sistema.

(Nastavlja se)

#### (Nastavak)

- Sistem detektuje linije trake i kontroliše volan kamerom, tako da ako je se linije trake teško detektuju sistem možda neće raditi ispravno. Molimo vas da pogledate deo "Ograničenja sistema".
- Ne uklanjajte i ne nanosite štetu delovima povezanim sa LKA sistemom.
- Možda nećete čuti zvučno upozorenje LKA sistema zbog glasne reprodukcije audio sistema.
- Ne stavljajte predmete koji reflektuju svetlost na instrument tablu, kao što su ogledala, beli papir, itd. To može sprečiti pravilan rad LKA sistema.

(Nastavlja se)

#### (Nastavak)

- Uvek držite ruke na volanu, dok je aktiviran LKA sistem. Ako i dalje vozite s rukama pomerenim s volana, nakon "Keep hands on steering wheel / Držite ruke na volanu", pojavljivanja poruke upozorenja, sistem će prestati da upravlja volanom.
- Sistem ne kontroliše neprestano volan, zato ako je brzina vozila viša kada napuštate traku vozilo neće biti pod kontrolom sistema. Vozač mora uvek da prati ograničenja brzine dok koristi sistem.
- Ako zakačite predmete na volan, sistem neće pomagati u upravljanju ili hands off alarm neće raditi ispravno.
- Proverite da li je LKA sistem isključen kada vučete prikolicu.

## Rad LKA

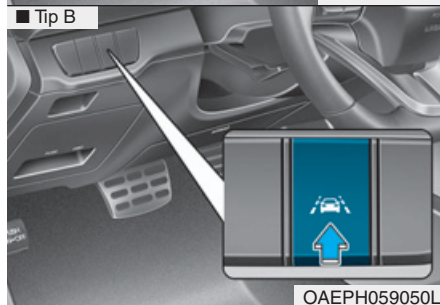
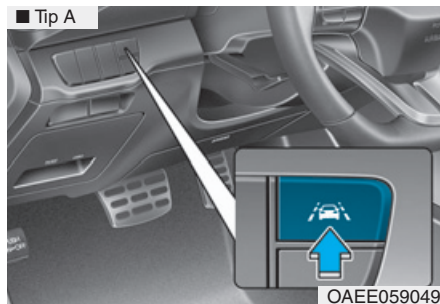

Za aktivaciju/deaktivaciju sistema LKA:

Sa kontakt bravom u ON položaju pritisnete dugme LKA sistema koje se nalazi na instrument tabli sa strane leve ruke od volana. (Sa strane desne ruke od volana za vozila sa volanom na desnoj strani).

Indikator  na instrument tabli će u početku svetleti belo. To ukazuje da je LKA sistem u položaju SPREMAN ali još uvek NIJE u OMOGUĆEN režimu. Ako pritisnete dugme LKA koje se nalazi na instrument tabli niže sa strane leve ruke vozača, LKA će se ugasi i indikator na instrument tabli će se ugasi.



Zapamtite da brzina vozila mora biti najmanje oko 60 km/h (37 mph) da bi se sistem LKA OMOGUĆIO. Indikator na instrument tabli će tada svetleti zeleno.

- Belo : Senzor ne detektuje linije trake ili je brzina vozila ispod 60 km/h (37 mph).
- Zeleno : Senzor detektuje linije trake i sistem može da kontroliše vozilo.

### Informacije

Ako je indikator (beo) aktivan iz prethodnog ciklusa paljenja, sistem će se uključiti bez dodatnog upravljanja. Ako pritisnete LKA dugme ponovo indikator na instrument tabli će se isključiti.

## Rad sistema LKA

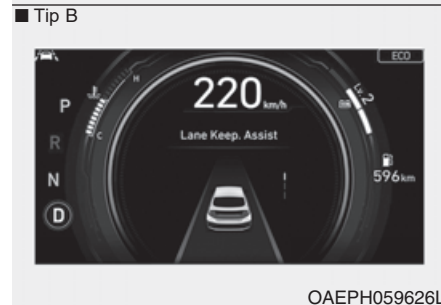
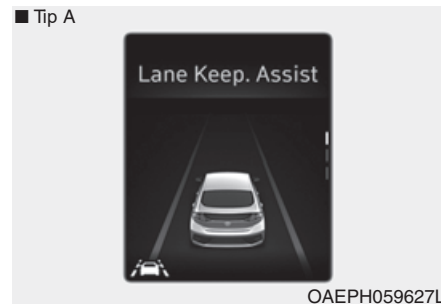

- Da biste videli LKA ekran na LCD displeju na instrument tabli, izaberite ASSIST mod (  ). Za više informacija, pogledajte "Modovi LCD displeja" u poglavlju 3.



OAEPH059628L/OAEPH059629L

- Ako je brzina vozila iznad 60 km/h (37 mph) i sistem detektuje linije trake boja će se promeniti iz sive u belu.

- Ako brzina vašeg vozila prelazi 60 km/h (37mph) i dugme sistema LKA je uključeno, sistem je aktivan. Ako vaše vozilo napušta projektovanu traku ispred vas LKA sistem radi na sledeći način:



OAEPH059631L/OAEPH059630L

1. Vizualno upozorenje se pojavljuje LCD ekranu instrument table. Leva ili desna linija trake na LCD ekranu instrument table će treptati u zavisnosti u kom pravcu skrenulo vaše vozilo.

2. LKA sistem će vam pomoći u kontrolisanju upravljanja vozilom da bi sprečilo vozilo da pređe liniju trake u sledećim uslovima.

- Brzina vozila je veća od 60 km/h (37 mph)
- Sistem detektuje obe linije trake
- Kada vozite, vozilo se nalazi ispravno između dve trake.
- Volan nije iznenada okrenut.

Kada su obe trake detektovane i svi uslovi za aktivaciju LKA sistema su ispunjeni, indikator LKA sistema



se menja iz bele u zelenu. To ukazuje da je LKA sistem u statusu **OMOGUĆEN** i da će upravljanje moći da se kontroliše.



### Držite ruke na volanu

Ako vozač skloni ruke sa volana na nekoliko sekundi dok je LKA sistem aktivan, sistem će upozoriti vozača.

### **i** Obaveštenje

Ako slabo držite volan poruka se takođe može pojaviti, jer sistem LKA možda neće prepoznati da vozač drži ruke na volanu.

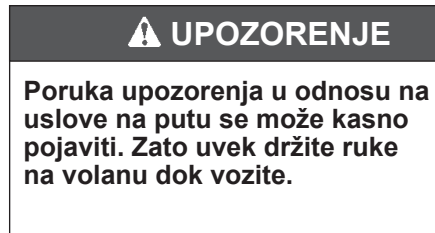

### Vozačeve ruke nisu detektovane. LKA sistem je privremeno onemogućen

Ako vozač i dalje ne drži rukama volan nakon poruke "Držite ruke na volanu." sistem neće kontrolisati upravljanje i upozoriće vozača samo kad vozač pređe liniju trake.

Ipak, ako vozač ponovo stavi ruke na volan, sistem će početi ponovo da kontroliše upravljanje.

## ⚠ UPOZORENJE

- LKA sistem je samo dopunski sistem. Vozač je odgovoran za bezbedno upravljanje vozilom i da zadrži auto u traci.
- Isključite sistem LKA i vozite bez upotrebe sistema u sledećim situacijama:
  - Po lošem vremenu
  - Kad je put u lošem stanju
  - Kada vozač treba često da kontroliše upravljanje.

### **i** Obaveštenje

- Čak i kad sistem pomaže u upravljanju vozač mora da kontroliše volan.
- Možda će upravljanje volanom biti teže kad sistem kontroliše volan, nego kada ga ne kontroliše.

## Lampica i poruka upozorenja

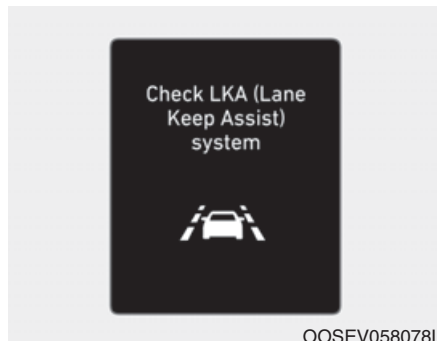

### Proverite sistem LKA (Pomoć za ostanak u traci)

Ako postoji problem sa sistemom pojavice se poruka na par sekundi. Ako se problem nastavi svetleće indikator kvara LKA sistema.

## Indikator LKA sistema



Indikator sistema LKA (žuti) će svetleti ako LKA sistem ne radi ispravno. Preporučujemo da sistem proveri ovlašćeni HYUNDAI distributer.

### Kada postoji problem sa sistemom uradite nešto od sledećeg:

- Uključite sistem nakon što ste prvo ugasili zatim ponovo upalili vozilo.
- Proverite da li je kontakt brava u ON položaju.
- Proverite da li su vremenski uslovi izvršili uticaj na sistem (magla, jaka kiša, itd.).
- Proverite da nema stranih materija na objektivu kamere.

Ako se problem ne reši, preporučujemo da sistem proveri ovlašćeni HYUNDAI distributer.

### **LKA sistem neće biti u OMOGUĆENOM stanju i neće pomagati u upravljanju volanom kad:**

- Signal skretanja je uključen pre promene trake. Ako menjate traku bez uključenog signala skretanja, sistem će možda kontrolisati volan
- Vozilo se ne kreće sredinom trake kad je sistem uključen ili odmah nakon promene trake. ESC (Elektronska kontrola stabilnosti) ili VSM (Upravljanje stabilnošću vozila) su aktivirani.
- Vozilo se kreće u oštroj krivini.
- Brzina vozila je ispod 60 km/h (37 mph) i preko 180 km/h (112 mph).
- Vozilo naglo menja trake.
- Vozilo iznenada koči.
- Samo jedna linija trake je detektovana.
- Traka je suviše široka ili uska.

- Postoje više od 2 linije trake na putu (na primer: radovi na putu)
- Vozilo se vozi na strmoj uzbrdici.
- Volan je iznenada okrenut.

- Postoje više od 2 linije trake na putu.
- Sistem možda neće raditi 15 sekundi nakon pokretanja motora ili se kamera inicijalizira ili se ponovo pokreće prednja kamera.

### **Ograničenje sistema**

LKA sistem će možda prevremeno raditi čak i kada vozilo ne napušta željenu traku ili LKA sistem neće pomagati u upravljanju ili vas upozoriti kada vozilo napusti željenu traku pod sledećim uslovima:

#### **Kada su uslovi na putu i linije traka u lošem stanju**

- Veoma teško se razlikuju linije trake od površine puta ili su linije trake izbledele ili nisu jasno iscrtane.
- Teško se razlikuje boja linija trake od boje puta.
- Postoje linije na površini puta koje izgledaju kao linije trake koje će kamera slučajno detektovati.
- Linije trake su spojene ili podeljene.(na pr. naplatna rampa)
- Broj traka se povećava ili smanjuje ili se trake komplikovano ukrštaju.
- Na putu ispred vas se nalaze više od dve linije trake.



- Linija trake je suviše tanka ili suviše debela.
- Trake ispred vas se ne vide kiše, snega, vode na putu, put je oštećen ili sa mrljama ili drugih faktora.
- Senka od drveta, bandere, itd. pada na liniju trake.
- Trake su nepotpune ili se krećete kroz zonu rekonstrukcije puta.
- Postoje znakovi pešačkog prelaza ili drugi simboli na putu.
- Linija trake u tunelu je zamrljana uljem, itd.
- Traka iznenada nestaje, kao na raskrsnici.

### **Kada sistem ometaju spoljni uslovi**

- Osvetljenje izvan vozila se naglo menja kao pri ulasku ili izlasku iz tunela ili kad prolazite ispod mosta.
- Osvetljenje spolja je toliko slabo, kao kad farovi noću nisu upaljeni ili kad vozilo prolazi kroz tunel.
- Postoji granična struktura na putu kao što je čelična pregrada, zaštitna ograda ili bandera, koje će kamera slučajno detektovati.
- Kada se osvetljenje od ulične rasvete ili vozila koje vam dolazi u susret reflektuje na mokroj površini puta, kao što je barica na putu.
- Vidno polje ispred vas je ometano sunčevim zracima.
- Razdaljina između vas i vozila ispred je nedovoljna da bi bila moguća detekcija linije trake ili vozilo ispred vozi po liniji trake.

- Vožnja po strmom usponu, preko brda ili kad vozite po krivudavom putu.
- Loši uslovi na putu uzrokuju prekomerne vibracija vozila dok se vozilo kreće.
- Prostor oko unutrašnjeg retrovizora je pod visokom temperaturom, zbog direktne sunčeve svetlosti, itd.

### **Kada je vidljivost ispred loša**

- Vetrobransko staklo ili objektiv kamere LKAS je blokiran prljavštinom i naslagama.
- Vetrobransko staklo je zamagljeno; narušen je jasan pogled na put.
- Postavljanje predmeta na prednju konzolu, itd.
- Senzor ne može da detektuje traku, zbog magle, jake kiše ili snega.

### Promena funkcije LKA sistema

Vozač može da menja LKA u Sistem upozorenja na napuštanje trake u (LDW) ili da menja LKA mod između Standardnog LKA i Aktivnog LKA na LCD displeju. Idite na 'User set-tings → Driver assistance → Lane safety → LDW (Lane Departure Warning)/ Standard LKA/Active LKA'.

Sistem će se automatski podesiti na Standardni LKA ako funkcija nije izabrana.

### ***LDW (Upozorenje na napuštanje trake)***

LDW sistem će alarmirati vozača vizuelnim upozorenjem i alarmom upozorenja kada sistem detektuje da vozilo napušta traku. Volan neće biti kontrolisan.

### ***Standardni LKA***

Standardni LKA mod vodi vozača kako bi mu pomogla da vozilo zadrži u traci. On retko kontroliše volan kad se vozilo dobro kreće unutar trake. Ipak, on počinje da kontroliše volan kada je vozilo blizu da napusti traku.

### ***Aktivan LKA***

Aktivan LKA mod pruža učestaliju kontrolu volana u poređenju sa standardnim LKA modom. Aktivan LKA mod može smanjiti umor vozača kako bi mu pomogla da zadrži vozilo u sredini trake.

## UPOZORENJE NA BUDNOST VOZAČA (DAW) (OPCIONO)

Sistem upozorenja na budnost vozača (DAW) prikazuje stanje i nivo vozačevog umora i nepažnje u vozačkoj praksi, na osnovu obrazaca vožnje, itd.

### Podešavanje i rad sistema

#### Podešavanje sistema

- Izborom funkcije Upozorenja na budnost vozača
- Upozorenje na budnost vozača (DAW) se može aktivirati u modu Users Settings na LCD displeju instrument table prateći dolenaedene procedure.
  1. Postavite kontakt bravu u ON položaj.
  2. Izaberite 'User settings → Driver assistance → DAW (Driver Attention Warning)' na LCD displeju. Poništite odabir podešavanja da biste ugasili sistem.
- Ako je vozilo ugašeno i onda ponovo upaljeno, sistem zadržava poslednja podešavanja.



- Izbor vremena upozorenja  
Vozač može da izabere inicijalno vreme aktivacije upozorenja u User Settings na LCD displeju izborom 'User settings → Driver assistance → Warning timing → Normal/Later'.

Opcije za inicijalno Upozorenje na budnost vozača su sledeće:

- Normal/Normalno:  
Kada je ova opcija izabrana, inicijalno upozorenje na budnost vozača se aktivira normalno. Ako vam se podešavanja čine preosetljivim promenite opciju na 'Later'.  
Vreme aktivacije upozorenja vam se može činiti kasnim kao vozilo bočno od vas ili iza vas naglo ubrzava.
- Later/Kasnije:  
Izaberite ovo vreme aktivacije upozorenja kada je saobraćaj slab i kada vozite malom brzinom.

### **i** Obaveštenje

**Drugi sistemi pomoći vozaču, poput Sistema pomoći u izbegavanju frontalnog sudara (FCA), itd., mogu biti promenjeni kada se podešavanja vremena upozorenja promene.**



- Podešavanje jačine zvuka upozorenja  
Vozač može da izabere jačinu zvuka upozorenja u User Settings na LCD displeju izborom 'User settings → Driver assistance → Warning volume → High/Medium/Low'.

### **i** Obaveštenje

Ako promenite jačinu zvuka upozorenja, jačina zvuka upozorenja drugih sistema se može promeniti.

Za više informacija pogledajte "Modovi LCD displeja" u poglavlju 3.

## Ekran nivoa pažnje vozača

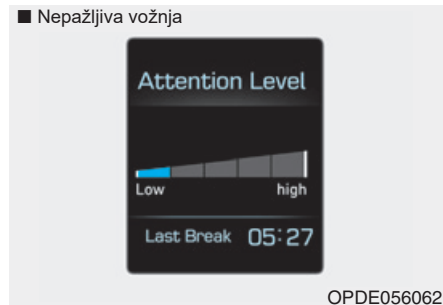
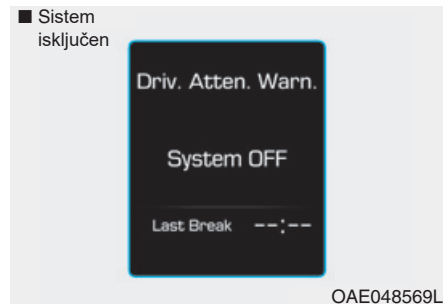

- Vozač može da nadgleda njegove/njene uslove vožnje na LCD displeju instrument table. DAW će se pojaviti kada izaberete tab moda Assist (A) na LCD displeju ako je sistem aktiviran. **(Za više detalja pogledajte "Modovi LCD displeja" u poglavlju 3.)**
- Nivo budnosti vozača je prikazan skalom od 1 do 5. Što je niži nivo, vozač je nepažljiviji.

- Nivo se smanjuje kada vozač ne pravi pauzu određen vremenski period.
- Nivo se povećava kada vozač pažljivo vozi određen vremenski period.
- Kad vozač uključi sistem dok vozi, sistem će prikazati 'Last Break time' (Vreme poslednje pauze) i nivo.

### **Napravite pauzu**



- Poruka "Consider taking a break/ Razmislite o tome da napravite pauzu" se pojavljuje na LCD ekranu i zvuk upozorenja će se oglasiti kako bi sugerisali vozaču da napravi pauzu kada je nivo budnosti ispod 1.
- Sistem upozorenja na budnost vozača (DAW) ne sugerise vozaču da napravi pauzu kada je vreme vožnje kraće od 10 minuta i takođe ne preporučuje dodatni odmor u roku od 10 minuta nakon pauze.

### **⚠ OPREZ**

**Ako se bilo koji drugi signal upozorenja oglašava, kao što je upozorenja na sigurnosni pojas, sistem upozorenja na budnost vozača (DAW) se neće oglasiti.**

### Resetovanje sistema

- Poslednje vreme pauze je podešeno na 00:00 i nivo budnosti vozača je podešen na 5 (veoma pažljiv) kada vozač resetuje Sistem upozorenja na pažnju vozača (DAW).
- Sistem upozorenja na budnost vozača (DAW) resetuje poslednje vreme pauze na 00:00 i nivo budnosti vozača na 5 u sledećim situacijama.
  - Motor je isključen.
  - Vozač odveže sigurnosni pojas i otvori vozačeva vrata.
  - Vozilo je zaustavljeno na duže od 10 minuta.
- Sistem upozorenja na budnost vozača (DAW) radi ponovo kada vozač ponovo krene da vozi.

### Standby sistema

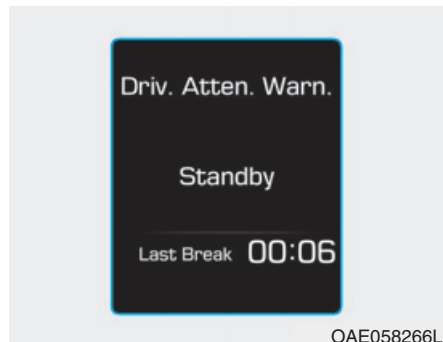

Sistem upozorenja na budnost vozača (DAW) ulazi u režim spremnosti i prikazuje 'Standby' ekran u sledećim situacijama.

- Kamera ne detektuje trake.
- Brzina vožnje ostaje ispod 60 km/h (37 mph) ili preko 180 km/h (112 mph).

### Kvar sistema

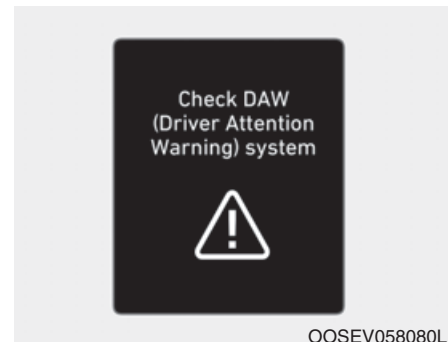

#### Proverite sistem DAW (Upozorenje na budnost vozača)

Kada se pojavi poruka upozorenja "Proverite Sistem upozorenja na budnost vozača (DAW)", sistem ne funkcioniše ispravno. U tom slučaju preporučujemo da sistem proveri ovlašćeni HYUNDAI distributer.

## UPOZORENJE

- Sistem upozorenja na budnost vozača (DAW) nije zamena za bezbednu vozačku praksu, već je samo dopunska pogodna funkcija. Vozačeva odgovornost je da uvek pažljivo vozi kako bi sprečio nastanak neočekivanih i iznenadnih situacija. Sve vreme vodite računa i obraćajte pažnju na uslove na putu.
- Vozač koji oseti umor treba da napravi pauzu čak i onda kada nema sugestije o pauzi od strane Sistema upozorenja na budnost vozača (DAW).

### Obaveštenje

Sistem može predložiti pauzu zavisno od vozačevih obrazaca vožnje ili navika, čak i kad se vozač ne oseća umorno.

## PAŽNJA

Sistem upozorenja na budnost vozača koristi senzor kamere na prednjem vetrobranskom staklu za svoj rad. Da biste održali senzor kamere u najboljem stanju treba da znate sledeće:

- NIKAD ne instalirajte bilo kakvu dodatnu opremu ili stikere na prednje vetrobransko staklo i nemojte bojiti prednje vetrobransko staklo.
- NIKAD ne stavljajte predmete koji reflektuju svetlost (na pr. beli papir, ogledalo) preko prednje konzole. Svaka svetlost može izazvati kvar Sistema upozorenja na budnost vozača (DAW).
- Obratite posebnu pažnju da senzor kamere ne dođe u kontakt sa vodom.
- NIKAD nemojte proizvoljno rastavljati sklop kamere, niti vršiti pritisak na sklop kamere.

(Nastavlja se)

(Nastavak)

- NIKAD nemojte proizvoljno rastavljati sklop kamere, niti vršiti pritisak na sklop kamere.
- Ako je senzor nasilno pomeren van pravilnog poravnanja, sistem neće raditi ispravno. Preporučujemo da sistem i kalibraciju proveri ovlašćeni HYUNDAI distributer.

 **OPREZ**

Sistem upozorenja na budnost vozača (DAW) možda neće ispravno raditi i alarmiranje će biti ograničeno u sledećim situacijama:

- Sistem možda neće raditi oko 15 sekundi nakon pokretanja vozila ili inicijalizacije ili restartovanja prednje kamere.
- Performanse detekcije trake su ograničene. (Za više informacija pogledajte "Sistem pomoći za ostanak u traci (LKA)" u ovom poglavlju).
- Vozilo se nepravilno kreće ili je naglo skrenulo kako bi izbeglo prepreku (na.pr. zona rekonstrukcije puta, druga vozila, rasuti predmeti, neravan put sa ispučenjima).

(Nastavlja se)

**(Nastavak)**

- Mogućnost dalje vožnje je teško izvodljiva (moguće zbog velike razlike u pritisku u gumama, nejednake istrošenosti guma, geometrije i poravnanja točka).
- Vozilo se kreće po krivudavom putu.
- Vozilo se kreće kroz vetrovito područje.
- Vozilo se kreće po neravnom putu.
- Vozilo je kontrolisano od strane sledećih sistema pomoći u vožnji:
  - Sistem pomoći u izbegavanju frontalnog sudara (FCA)
  - Sistem pametnog tempomata (SCC)
  - Sistem pomoći za ostanak u traci (LKA)
  - Sistem pomoći u praćenju trake (LFA)

 **CAUTION**

Veoma glasna reprodukcija audio sistema može da neutrališe zvučna upozorenja Sistema upozorenja na budnost vozača (DAW).



## SISTEM KONTROLE OGRANIČENJA BRZINE (ako je u opremi)

### Rad kontrole ograničenja brzine

Možete podesiti ograničenja brzine kad ne želite da vozite preko određene brzine.

Ako vozite preko unapred podešenog ograničenja brzine, sistem upozorenja radi (set speed limit/podesite ograničenje brzine će treptati i zvučno upozorenje će se oglasiti) dok se brzina vozila ne vrati u okvire ograničenja brzine.

### **i** Informacije

Dok kontrola ograničenja brzine radi, sistem tempomata se ne može aktivirati.

### Prekidač kontrole ograničenja brzine Za podešavanje ograničenja brzine

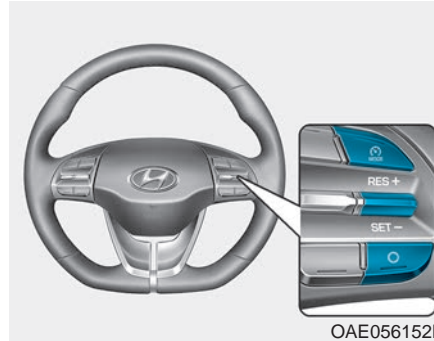

 : Menja način između sistema tempomata/pametnog tempomata i sistema kontrole ograničenja brzine.

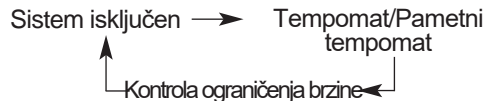

RES+: Produžava ili povećava brzinu kontrole ograničenja brzine.  
SET-: Podešava ili smanjuje brzinu kontrole ograničenja brzine.

O: Otkazuje podešavanja ograničenja brzine.

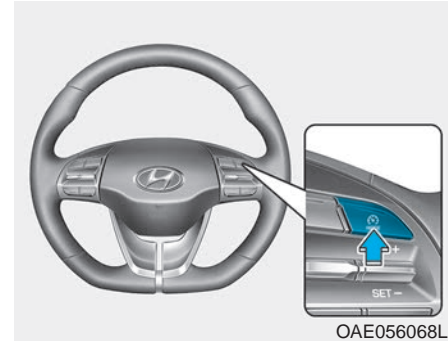

1. Pritisnite  taster da uključite sistem. Indikator ograničenja brzine će svetleti na instrument tabli.

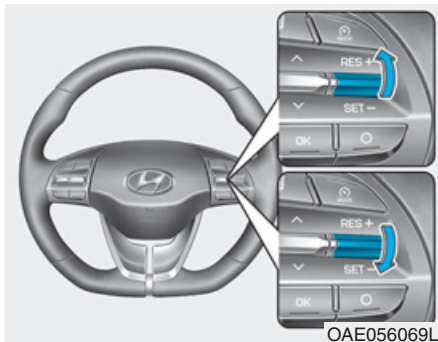

2. Pritisnite prekidač dole (SET-).
3. Pritisnite prekidač gore (RES+) ili dole (SET-), i otpustite na željenoj brzini.

- Pritisnite prekidač gore (RES+) ili dole (SET-) i držite ga. Brzina će se povećavati ili smanjivati za po 5 km/h.

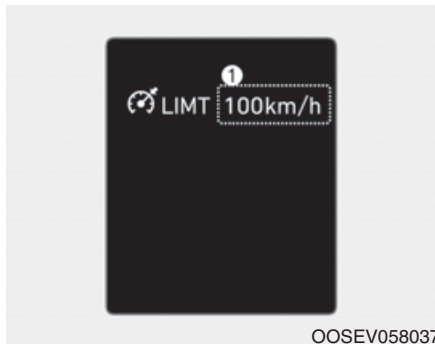

Podešavanje ograničenja brzine će se prikazati na displeju na instrument tabli.

Ako želite da vozite preko unapred podešenog ograničenja brzine, kada pritisnete papučicu gasa manje od približno 50%, brzina vozila će ostati u okviru ograničenja brzine. Ipak, ako pritisnete papučicu gasa više od približno 70%, moći ćete da vozite preko ograničenja brzine. Tada će podešavanja ograničenja brzine treptati i zvučno upozorenje će se oglasiti dok ne spustite brzinu vozila u okvire ograničenja brzine.

**Za isključivanje kontrole ograničenja brzine, uradite nešto od sledećeg:**



- Pritisnite (MODE) taster.  
LIMIT Idikator brzine će nestati
- Ako pritisnete taster O (otkazivanje) jednom, podešavanja ograničenja brzine će biti otkazana, ali to neće isključiti sistem. Ako želite da zadržite ograničenja brzine gurnite +RES ili SET- prekidač na vašem volanu u željenu brzinu.

## PAMETNO UPOZORENJE NA OGRANIČENJE BRZINE (ISLW) (OPCIONO)

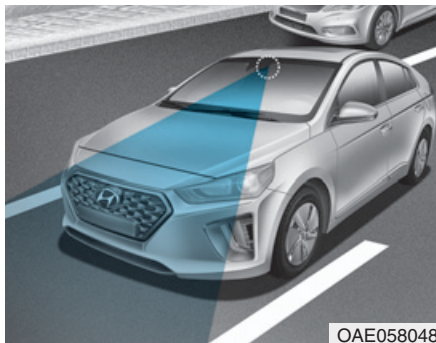

Pametno upozorenje na ograničenje brzine (ISLW) prikazuje informacije o ograničenju brzine i zabrane preticanja i detaljne uslove sa puta na kome ste i prikazuje ih na instrument tabli i navigaciji. ISLW očitava saobraćajne znakove preko kamere, koja se nalazi na gornjem unutrašnjem delu prednjeg vetrobranskog stakla.

ISLW takođe koristi navigaciju i informacije vozila da prikaže informacije o ograničenju brzine.

### ⚠ UPOZORENJE

- Sistem pametnog upozorenja na ograničenja brzine (ISLW) je dopunski sistem i ne može uvek da prikaže ispravna ograničenja brzine i zabrane preticanja.
- Vozačeva je odgovornost da ne prekorači ograničenje maksimalne brzine.
- ISLW detektuje saobraćajne znakove preko kamere i prikazuje informacije o ograničenju brzine. Zbog toga, ISLW možda neće pravilno raditi kada je teško da detektuje saobraćajne znakove. Za više detalja pogledajte "Ograničenja sistema".
- Obratite posebnu pažnju da senzor kamere ne dođe u kontakt sa vodom.

(Nastavlja se)

### (Nastavak)

- Nikad nemojte proizvoljno rastavljati sklop kamere, niti vršiti pritisak na sklop kamere.
- Nemojte privremeno rastavljati kameru da biste obojili staklo ili stavili premaz ili neku dodatnu opremu. Ako rastavite kameru i sastavite je ponovo preporučujemo da vozilo odvezete na proveru kod ovlašćenog HYUNDAI distributera, kao i da proverite kalibraciju sistema.
- Ne stavljajte predmete koji reflektuju svetlost (na pr. beli papir, ogledalo) preko prednje konzole. Svaka reflektujuća svetlost može izazvati kvar sistema.
- Sistem nije dostupan u svim zemljama.

## **i** Obaveštenje

Preporučujemo da sistem proveri ovlašćeni HYUNDAI distributer kad:

- je vetrobransko staklo zamenjeno.
- su kamera i s njom povezani delovi popravljani ili uklonjeni.

## Podešavanje i rad sistema

### **Podešavanje sistema**

- Vozač može da aktivira ISLW izborom 'User settings → Driver assistance → SLW (Speed Limit Warning)'.
- Kada je ISLW aktiviran, simboli se pojavljuju na instrument tabli da prikažu informacije o ograničenju brzine i zabrani preticanja.
- Kada je ISLW aktiviran u navigacionim podešavanjima gorenavedene informacije i zabrane se takođe prikazuju na navigaciji.

### **Aktivacija sistema**

- ISLW prikazuje informacije o ograničenju brzine i upozoravaju na zabrane preticanja, kada vozilo prolazi pored odgovarajućih saobraćajnih znakova.
- ISLW prikazuje informacije o prethodnom ograničenju brzine, odmah nakon postavljanja kontakt brave u ON položaj.
- Možda ćete na putu videti druge informacije o ograničenju brzine. Prikazane informacije zavise od uslova vožnje. Informacije se prikazuju zavisno od uslova vožnje. Zato saobraćajni znakovi sa dodatnim znakovima (na pr. kiša, strelica, itd.) su takođe detektovani i upoređeni sa internim podacima vozila (na pr. rad brisača, signal skretanja itd).

## **i** Obaveštenje

Informacije o ograničenju brzine prikazane na instrument tabli se mogu razlikovati od onih prikazanih na navigaciji. U tom slučaju proverite podešavanja jedinice brzine na navigaciji.

## Ekran

### Ekran na instrument tabli

#### Tip A



OAEPH059633L

#### Tip B



OAEPH059632L

Ekran prikazuje informacije o ograničenju brzine, zabrani preticanja i uslovne saobraćajne znakove.

#### Tip A



OAEPH059635L

#### Tip B



OAEPH059634L

### Uslovni saobraćajni znakovi

Ako ISLW detektuje uslovni saobraćajni znak, simbol saobraćajnog znaka je preklopljen na dnu ili levo od ograničenja brzine na ekranu.

Mogu postojati znakovi sa različitim ograničenjima brzine na istom putu. Na primer, normalno ograničenje brzine je 120km/h, ali kada pada kiša ili sneg ograničenje brzine je 90km/h. Uslovni saobraćajni znakovi znače da treba da uzmete u obzir ograničenja brzine i zabrane preticanja u određenim uslovima, kao što su kad pada kiša ili sneg.

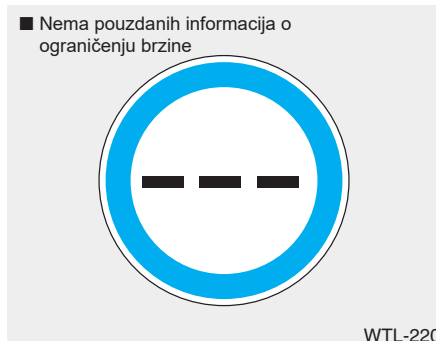

### Dodatni saobraćajni znakovi

- Simbol je prikazan na instrument tabli i navigaciji kada ISLW nema pozdane informacije o ograničenju brzine.



- Simbol je prikazan na instrument tabli i navigaciji kada ISLW detektuje znak o zabrani preticanja.



- Simbol "kraj ograničenja" je prikazan na instrument tabli za puteve u Nemačkoj na kojima se ne primenjuje ograničenje brzine. Biće prikazan, dok vozilo ne prođe pored znaka sa drugim ograničenjem.

## Ekran u Assist modu instrument table

### Tip A



OAEPH059656L

### Tip B



OAEPH059655L

Vozač može da nadgleda informacije koje mu pruža ISLW sistem na LCD displeju.

ISLW ekran će se pojaviti kad izaberete tab moda Assist (  ) na LCD displeju ako je sistem aktiviran. Za više informacija pogledajte "Modovi LCD displeja" u poglavlju 3.



OAEPH059658L

1. Ograničenja brzine i zabrana preticanja na trenutnom putu
  2. Uslovno ograničenje brzine i zabrane preticanja
  3. Uslovni saobraćajni znak : Prikolica, kiša, sneg ili empty space\*
- \* Empty space drugi uslovni saobraćajni znak (vreme, itd.)

**i Obaveštenje**

Uslovni znak ograničenja brzine i zabrane preticanja se može razlikovati od znakova ograničenja brzine i zabrane preticanja na trenutnom putu.

I uslovni znak ograničenja brzine i zabrane preticanja koji se prikazuje na instrument tabli će nestati nakon vožnje određenu razdaljinu. Ako ISLW ne prepoznaje saobraćajne znakove, ništa se ne prikazuje.

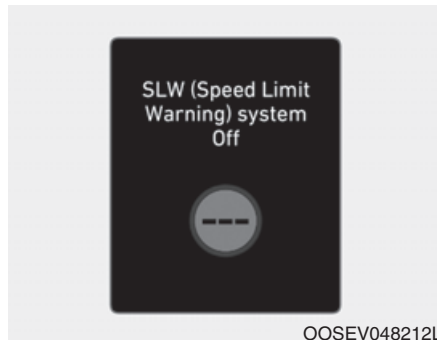
**Za isključivanje ISLW**

**SLW (Upozorenje na ograničenje brzine) sistem isključen**

Ako je sistem isključen u modu User Settings, ova poruka se prikazuje na LCD displeju instrument table kada je ISLW ekran izabran u Assist modu

**Poruka upozorenja**

**SLW (Upozorenje na ograničenje brzine) sistem onemogućen. Kamera zatamnjena**

Poruka upozorenja se pojavljuje kada je objektiv kamere blokiran nekim predmetima. Sistem upozorenja pametnog ograničenja brzine (ISLW) ne radi dok se predmeti ne uklone. Proverite vetrobransko staklo oko prostora kamere. Ako se problem nastavlja nakon uklanjanja predmeta, preporučujemo da sistem proveri ovlašćeni HYUNDAI distributer.





### Proverite SLW (Upozorenje na ograničenje brzine) sistem

Ova poruka upozorenja se pojavljuje na nekoliko sekundi, kad ISLW ne radi ispravno. Glavna lampica upozorenja (⚠) će onda svetleti.

Preporučujemo da sistem proveri ovlašćeni HYUNDAI distributer.

## Ograničenja sistema

ISLW možda neće raditi ispravno ili možda neće pružiti ispravne informacije u sledećim situacijama.

### Kada su saobraćajni znakovi u lošem stanju

- Saobraćajni znak se nalazi na oštroj krivini.
- Saobraćajni znak je nepravilno pozicioniran (tj. okrenut naopako, blokiran predmetom i oštećen.)
- Drugo vozilo blokira saobraćajni znak.
- LED svetlo saobraćajnog znaka je polomljeno.
- Odsjaj sunčeve svetlosti oko saobraćajnog znaka zbog niske solarne visine.
- Mračna je noć.
- Postoji sjajna svetlost oko saobraćajnog znaka.

## Kada smetaju spoljni uslovi

- Vaše vozilo se kreće tik iza drugog vozila.
- Autobusi ili kamioni, na kojima je nalepljena nalepnica prolaze pored vašeg vozila.
- Vaše vozilo se kreće kroz područje koje nije pokriveno navigacionim sistemom.
- Postoji kvar navigacije
  
- Vaša navigacija nije ažurirana.
- Vaša navigacija se ažurira.
- Kao rezultat nepravilne detekcije kamere.
- Gornje ograničenje brzine sačuvano u navigaciji je netačno.
- Kamera je kalibrirana odmah nakon isporuke vozila.
- Ako saobraćajni znakovi ne odgovaraju standardnim znakovima, itd.

### Kada je vidljivost ispred vozila loša

- Nešto nije u redu sa GPS.
- Informacije vozila, kao što je spoljna temperatura, nisu ažurirane.

### Kada je vidljivost ispred vozila loša

- Vreme je loše, pada kiša, sneg ili je magla.
- Prljavština, led ili mraz su na prednjem vetrobranskom staklu gde je kamera instalirana.
- Objektiv kamere je blokiran predmetom, kao što je stiker, papir ili list.



### UPOZORENJE

- **ISLW je samo pomoć za vozača. Vozač treba da bude izuzetno oprezan dok upravlja vozilom.**
- **Sva odgovornost za bezbedno upravljanje s poštovanjem važećih saobraćajnih pravila i zakona je uvek na vozaču.**

## TEMPOMAT (ako je u opremi) Rad tempomata

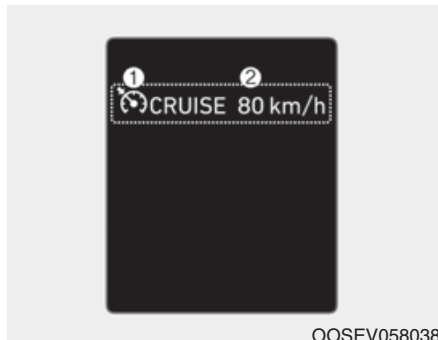

1. Indikator tempomata
2. Indikator podešavanja

Sistem tempomata vam omogućava da vozite brzinama iznad 30 km/h (20mph) bez pritiskanja papučiće gasa.

### ⚠ UPOZORENJE

Preduzmite sledeće mere opreza:

- Uvek podesite brzinu vozila ispod ograničenja brzine u vašoj zemlji.
- Ako je tempomat ostao uključen (CRUISE lampica na instrument tabli svetli) tempomat se može aktivirati slučajno. Držite sistem isključen (OFF lampica tempomata) kada tempomat nije u upotrebi, kako bi se izbeglo slučajno podešavanje brzine.
- Koristite sistem tempomata samo kada vozite otvorenim autoputevima po lepom vremenu.

(Nastavlja se)

(Nastavak)

- Ne koristite tempomat kada to može biti nesigurno da zadržite vozilo u konstantnoj brzini:  
Kada vozite u gustom saobraćaju ili saobraćaju u kom je teško održati konstantnu brzinu.
  - Na klizavim putevima (kiša, led ili sneg).
  - Kada vozite po brdskim ili vetrovitim putevima.
- Kada vozite u vetrovitim područjima.
- Kada vozite sa ograničenom vidljivošću (moguće zbog lošeg vremena, kao što je magla, sneg, kiša i peščana oluja.
- Ne koristite tempomat kada vučete prikolicu.

## **i** Informacije

- Tokom normalnog rada tempomata, kada je prekidač SET aktivira ili reaktiviran posle pritiskanja kočnice, tempomat će se snabdeti energijom nakon otprilike 3 sekunde. Ovo zakašnjenje je normalno.

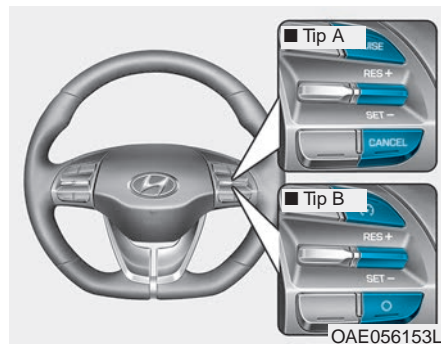

### Prekidač tempomata

CANCEL/O : Otkazuje rad tempomata.



CRUISE /  : Uključuje ili isključuje tempomat.

RES+: Zadržava ili povećava brzinu tempomata.

SET-: Podešava ili smanjuje brzinu tempomata.

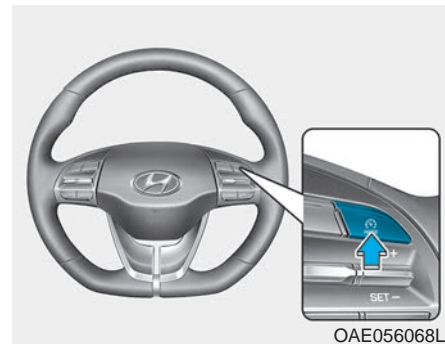
## **i** Informacije



Kao prvo, prebacite na način tempomata pritiskom  tastera ako je vozilo opremljeno sistemom kontrole ograničenja brzine. Način se menja, kao što je dole prikazano, kad god  taster pritisnete.

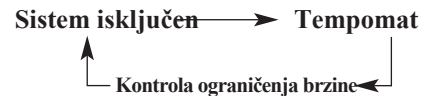

## Za podešavanje brzine tempomata

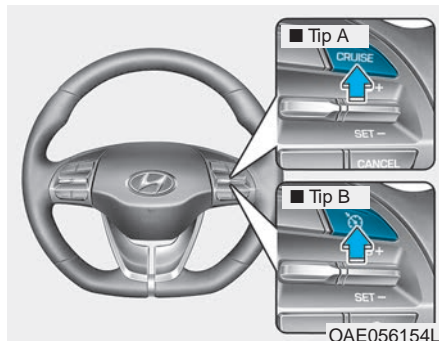

1. Pritisnite CRUISE /  taster na volanu da biste uključili sistem. Indikator će svetleti.
2. Ubrzajte do željene brzine, koja mora biti veća od 30 km/h (20 mph).

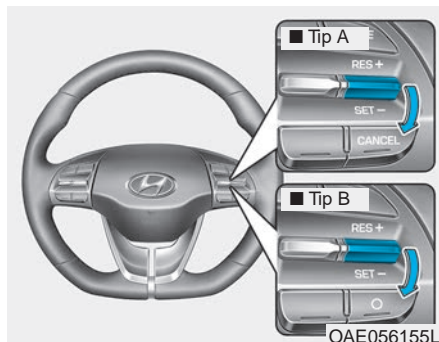

3. Pritisnite prekidač (1) dole (SET-), i otpustite ga. SET indikator lampica će svetleti.
4. Otpustite papučicu kočnice.

### Informacije

Na strmom usponu vozilo može nezatno usporiti ili ubrzati, dok vozite uzbrdo ili nizbrdo.

## Za povećanje brzine tempomata

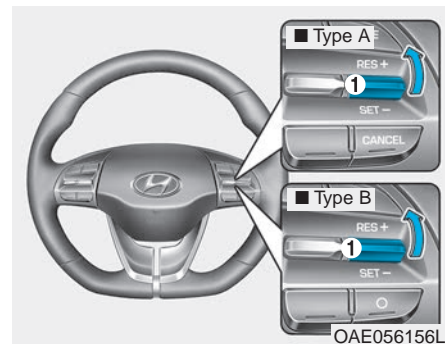

- Gurnite prekidač (1) gore (RES+) i držite ga dok nadzirete SET brzinu na instrument tabli. Otpustite prekidač kada se željena brzina prikaže i vozilo će da ubrza do te brzine.
- Gurnite prekidač (1) gore (RES+) i otpustite ga odmah. Brzina tempomata će se povećati za 2.0 km/h (1.2 mph) svaki put kada radite s prekidačem na ovaj način.

- Pritisnite papučicu gasa. Kada vozilo dostigne željenu brzinu, gurnite prekidač (1) dole (SET-).

### **Za smanjenje brzine tempomata**

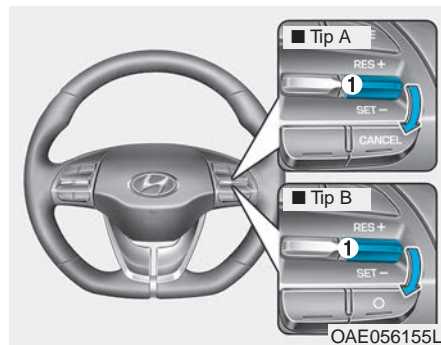



- Gurnite prekidač (1) dole (SET-) i držite ga. Vaše vozilo će postepeno usporavati. Otpustite prekidač na brzini koju želite da održite.
- Gurnite prekidač (1) dole (SET-) i otpustite ga odmah. Brzina tempomata će se smanjivati za po 2.0 km/h (1.2 mph) svaki put kada rukujete sa prekidačem na ovaj način.
- Lagano pritisnite papučicu kočnice. Kada vozilo dostigne željenu brzinu, gurnite prekidač (1) dole (SET-).

### **Za privremeno ubrzavanje sa uključenim tempomatom**

Pritisnite papučicu gasa. Kada sklonite nogu sa gasa, vozilo će se vratiti na prethodno podešenu brzinu. Ako gurnete prekidač dole (SET-) pri povećanoj brzini, tempomat će održavati povećanu brzinu.

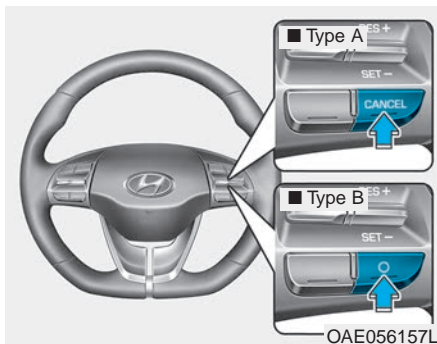

### Tempomat će biti otkazan kada:



- Pritisnete papučicu kočnice.
- Pritisnete CANCEL / O taster koji se nalazi na volanu.
- Pritisnete taster CRUISE /  indikator i SET indikator će se ugasi.
- Pomerite manjač u N (Neutralno).
- Smanjite brzinu vozila na manju od memorisane brzine za otprilike 20 km/h (12 mph).
- Smanjite brzinu vozila za manje od otprilike 30 km/h (20 mph).

- ESC (Elektronska kontrola stabilnosti) radi.
- Smanjite za dve brzine u načinu ručnog menjača.

### **i** Informacije

Svaka od gorenavedenih operacija će otkazati rad tempomata (SET indikator lampica na instrument tabli će se ugasi), ali samo pritiskom na CRUISE /  taster sistem će se ugasi. Ako želite da zadržite rad tempomata, gurnite prekidač, koji se nalazi na vašem volanu, gore (RES+). Vratit ćete se na prethodnu podešenu brzinu, osim ako je sistem ugašen pomoću tastera CRUISE / .



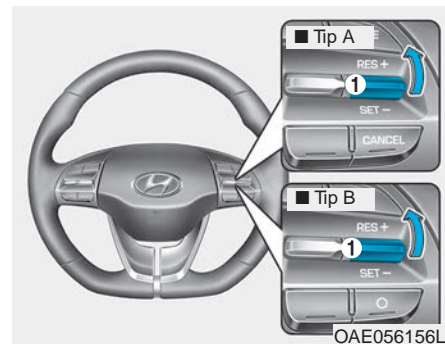

### Za održavanje unapred podešene brzine tempomata

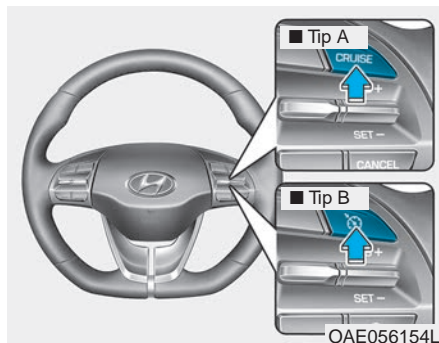

Pritisnite prekidač (1) gore (RES+). Ako je brzina vozila iznad 30 km/h (20 mph), vozilo će održati unapred podešenu brzinu.

## Za isključivanje tempomata



- Pritisnite CRUISE /  taster (indikator  CRUISE) lampica će se ugasi).
- Pritisnite  taster (Indikator  CRUISE ) kator lampica će se ugasi.
- Sa uključenim tempomatom, pritiskom tastera jedanput tempomat će se isključiti i upaliće se kontrola ograničenja brzine.
- Sa isključenim tempomatom i uključenom kontrolom ograničenja brzine, pritiskom na taster ćete isključiti oba sistema.

## Informacije

Način se menja kao dole, kad god se  taster pritisne.

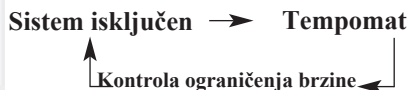



## SISTEM PAMETNOG TEMPOMATA (SA STOP&GO SISTEMOM) (OPCIONO)

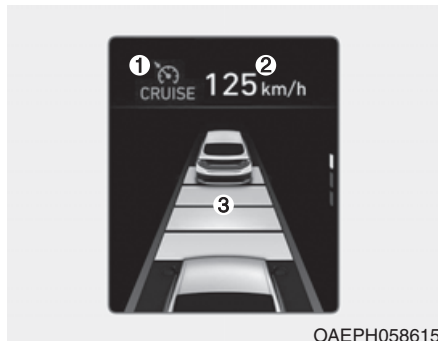

- ① Indikator tempomata
- ② Podesite brzinu
- ③ Razdaljina od vozila do vozila

Da biste videli ekran SCC ekran na LCD displeju instrument table, izaberite ASSIST  mod. Za više informacija pogledajte "Modovi LCD displeja" u poglavlju 3.

Sistem pametnog tempomata vam dozvoljava da programirate vozilo da mu pomognete da zadrži željenu brzinu i minimalnu razdaljinu od vozila ispred. Sistem pametnog tempomata će automatski prilagoditi brzinu vašeg vozila da zadrži programiranu brzinu i razdaljinu bez zahtevanja da pritisnete papučice gasa i kočnice.

### UPOZORENJE

Radi vaše bezbednosti pročitajte korisničko uputstvo pre korišćenja sistema pametnog tempomata.

### UPOZORENJE

- Sistem pametnog tempomata nije zamena za bezbednu vozačku praksu, već samo pogodna funkcija. Odgovornost vozača je da uvek proverava brzinu i razdaljinu od vozila ispred.
- Uvek budite svesni uslova na putu dok vozite i budite pripremljeni na neočekivane situacije čak i ako sistem pametnog tempomata radi.
- Pametni tempomat (SCC) je dopunski sistem koji vam pomaže. Nemojte se u potpunosti oslanjati na sisteme. Radi svoje bezbednosti, uvek obraćajte pažnju na put dok vozite.

**⚠ WARNING**

Preduzmite sledeće mere opreza :

- Uvek podesite brzinu vozila ispod ograničenja brzine u vašoj zemlji.
- Ako je pametni tempomat ostao uključen  CRUISE (tempomat indikator lampica će svetleti na instrument tabli), pametni tempomat se može slučajno aktivirati. Držite isključen sistem pametnog tempomata  CRUISE (tempomat indikator lampica isključena) kada pametni tempomat nije u upotrebi, da biste izbegli slučajno podešavanje brzine.
- Koristite sistem pametnog tempomata kada vozite autoputevima po lepom vremenu. (Nastavlja se)

(Nastavak)

- Ne koristite pametni tempomat kada nije bezbedno da zadržite vozilo u konstantnoj brzini:
  - Kada vozite u gustom saobraćaju ili kada uslovi vožnje otežavaju vožnju u konstantnoj brzini.
  - Kad vozite po mokrim, zaleđenim ili snegom prekrivenim putevima.
  - Kada vozite na strmoj uzbrdici ili nizbrdici.
  - - Kada vozite po vetrovitim područjima.
  - Kada vozite po parkiralištu. Kada vozite pored prepreka nastalih sudarom.
  - Kad vozite u oštroj krivini. Kad vozite sa ograničenim -pogledom (moguće zbog lošeg vremena, kao što su magla, sneg, kiša ili peščana oluja).

(Nastavlja se)

(Nastavak)

- Kada vozilo opazi da sposobnost opada zbog modifikacije vozila, koja je rezultirala razlikom visine prednjeg i zadnjeg dela vozila.

## Prekidač pametnog tempomata

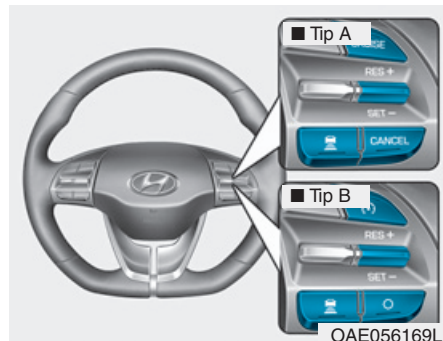

CANCEL/O : Otkazuje rad pametnog tempomata.

CRUISE / : Uključuje i isključuje sistem pametnog tempomata.

RES+: Zadržava ili povećava brzinu tempomata.

SET-: Podešava ili smanjuje brzinu tempomata

: Podešava razdaljinu od vozila do vozila.



## i Informacije

Kap prvo, prebacite na način pametnog tempomata pritiskom tastera

ako je vozilo opremljeno sistemom kontrole ograničenja brzine.

Način se menja kao dole, svaki put kad je taster pritisnut.

Sistem isključen → Pametni tempomat

← Kontrola ograničenja brzine

## Za prilagođavanje osetljivosti pametnog tempomata

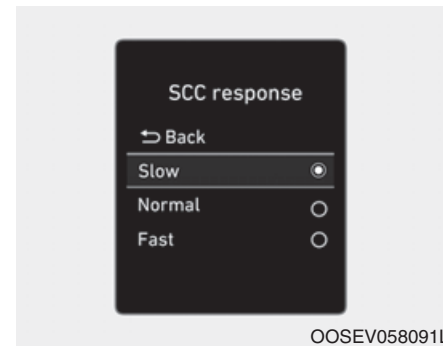

Osetljivost brzine vozila kada pratite vozilo ispred vašeg da biste zadržali podešenu razdaljinu se može prilagoditi.

Osetljivost brzine vozila kada pratite vozilo ispred vašeg da biste zadržali podešenu razdaljinu se može prilagoditi. Izaberite Select 'User settings → Driver assistance → SCC response

→ Fast/ Normal/Slow' na LCD displeju instrument table.

Možete izabrati jedan nivo, koji vam najviše odgovara, od tri.

- Slow/Sporo:

Brzina vozila dok prati vozilo ispred radi održavanja podešene razdaljine je sporija od normalne brzine.

Normal/Normalna:

Brzina vozila dok prati vozilo ispred za održavanje podešene razdaljine je normalan.

Fast/Brzo:

Brzina vozila dok prati vozilo ispred za održavanje podešene razdaljine je brža od normalne brzine.



### Informacija

Poslednja izabrana brzina pametnog tempomata je sačuvana u sistemu.

Za prebacivanje u način tempomata:

Vozač može izabrati da koristi samo način tempomata, (funkciju kontrole brzine) ako uradi nešto od sledećeg:

1. Uključite Sistem pametnog tempomata (upaliće se indikator lampica tempomata, ali sistem neće biti aktiviran).
2. Gurnite i držite dugme Razdaljine od vozila do vozila duže od 2 sekunde.
3. Izaberite između "Pametnog tempomata" i "Tempomata".

Kada je sistem otkazan pomoću CRUISE/  dugmeta ili CRUISE/  dugme koristi nakon što je vozilo u ready (  ) modu, Pametan tempomat će se upaliti.

### UPOZORENJE

**Kada koristite tempomat, morate ručno da podesite razdaljinu do drugog vozila pritiskom papučice gasa ili kočnice. Sistem neće automatski podesiti razdaljinu od vozila ispred vas.**

## Brzina pametnog tempomata Za podešavanje brzine pametnog tempomata

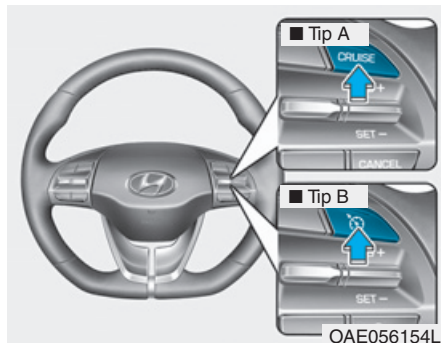

1. Pritisnite master na volanu da biste uključili sistem. Indikator tempomata CRUISE će svetleti
2. Ubrzavajte do željene brzine. Brzina pametnog tempomata se može podesiti kada je brzina vozila između dolenađenih.
  - 10 ~ 180 km/h (5 ~ 110 mph) : kada nema vozila ispred.
  - 0 ~ 180 km/h (0 ~ 110 mph) : kada ima vozila ispred

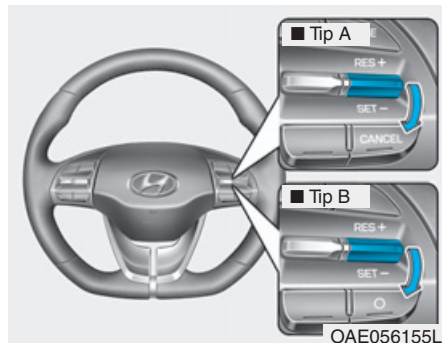

3. Gurnite prekidač dole (SET-), i otpustite ga na željenoj brzini. Podešena brzina i Razdaljina od vozila do vozila na LCD displeju će svetleti.
4. Otpustite papučicu gasa. Željena brzina će se automatski održavati.

Ako je vozilo ispred vas, brzina se može smanjiti radi održavanja razdaljine od vozila ispred. Na strmom usponu, vozilo može lagano ubrzavati ili usporavati kada ide nizbrdo ili uzbrdo.

## **i** Informacija

- Brzina vozila se može smanjiti na strmoj uzbrdici ili povećati na velikoj nizbrdici.
- Kada podešavate brzinu tempomata sa vozilom ispred vas i brzina vašeg vozila je između 0-30 km/h (0-20 mph), brzina će se podesiti na 30 km/h (20 mph).

### Za smanjivanje podešene brzine pametnog tempomata

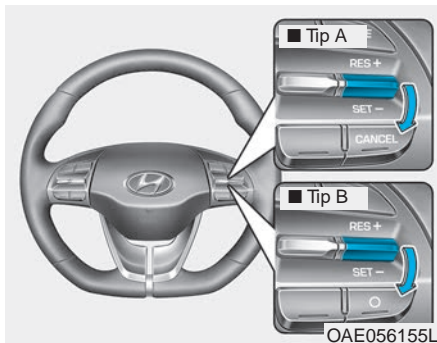

Sledite bilo koju od sledećih procedura:

- Gurnite prekidač dole (SET-), i držite ga. Podešena brzina vozila će se smanjiti za 10 km/h (5 mph). Otpustite prekidač na željenoj brzini.
- Gurnite prekidač dole (SET-), i odmah ga otpustite. Brzina tempomata će se smanjiti za 1 km/h (1 mph) svaki put kada pomerite prekidač na ovaj način.
- Možete podesiti brzinu na 30 km/h (20 mph).



### OPREZ

Proverite uslove vožnje pre korišćenja prekidača. Brzina će se naglo povećati kada gurnete gore prekidač i držite ga.

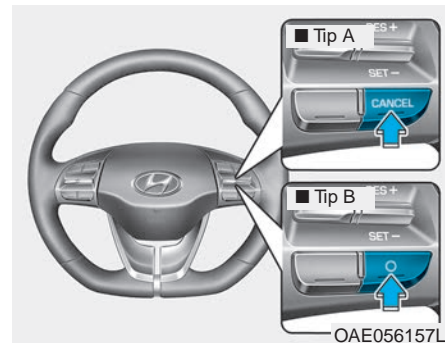
### Pametni tempomat će biti privremeno otkazan kad:



### Ručni način otkazivanja

- Pritisnite papučicu kočnice.
- Pritisnite CANCEL/  taster koji se nalazi na volanu.
- Pritisnite papučicu kočnice i pritisnite CANCEL/  taster istovremeno, kada vozilo miruje.

Pametni tempomat će se privremeno isključiti kada je indikator podešene brzine i razdaljine od vozila do vozila na LCD displeju ugašen.

Indikator  CRUISE tempomata će konstantno svetleti.

## Za privremeno ubrzanje sa uključenim pametnim tempomatom

Ako želite da privremeno ubrzate kada je pametni tempomat uključen, pritisnite papučicu gasa. Povećana brzina neće uticati na rad pametnog tempomata ili promeniti podešenu brzinu.

Da biste vratili podešenu brzinu, sklonite nogu sa papučice gasa. Ako gurnete prekidač dole (SET-) pri povećanoj brzini, brzinu tempomata će se opet podesiti papučicom.

Ako gurnete prekidač dole (SET-) pri povećanoj brzini, podešena brzina će se ažurirati.

### **i** Informacija

**Budite pažljivi kada privremeno ubrzavate, jer se brzina u to vreme ne kontroliše automatski i ako je vozilo ispred vašeg.**

## *Pametni tempomat će biti privremeno otkazan kad:*

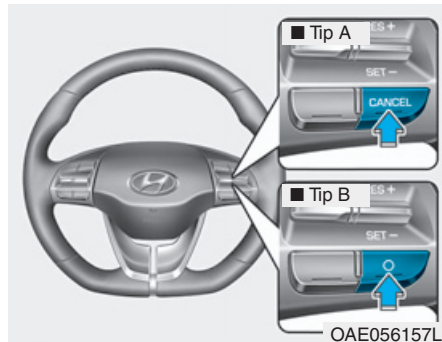

### **Ručni način otkazivanja**

- Pritisnite papučicu kočnice.
- Pritisnite CANCEL/  taster koji se nalazi na volanu.

Pametni tempomat će se privremeno isključiti kada je indikator podešene brzine i razdaljine od vozila do vozila na LCD displeju ugašen.

Indikator  CRUISE

tempomata će konstantno svetleti.

### **Automatsko otkazivanje**

- Vozačeva vrata su otvorena.
- Menjač je pomeren u N (Neutralno), R (Rikverc) ili P (Parkiranje).
- Parkirna kočnica je primenjena.
- Brzina vozila je iznad 190 km/h (120 mph).
- ESC (Elektronska kontrola stabilnosti), TCS (Sistem kontrole trakcije) ili ABS radi.
- ESC je isključen.
- Senzor ili poklopac su blokirani prljavštinom ili stranim predmetima.
- Vozilo je zaustavljeno duže od 5 minuta.
- Vozilo se učestalo zaustavlja i kreće duže vreme.
- Papučica gasa je konstantno pritisnuta duže od jednog minuta.
- SCC sistem je u kvaru.
- Performanse motora ne rade ispravno.

- Obrtaji motora su u crvenoj zoni.
- Kočiona kontrola radi za FCA (Pomoć u izbegavanju frontalnog sudara)
- Vozač počinje s vožnjom guranjem prekidača gore (RES+)/dole (SET-) ili pritiskanjem papučice gasa, nakon što je Sistem pametnog tempomata zaustavio vozilo, a vozila ispred nema.  
Vozač počinje s vožnjom guranjem prekidača gore (RES+)/dole (SET-) ili pritiskanjem papučice gasa, nakon zaustavljanja vozila, a drugo vozilo je zaustavljeno daleko ispred vas.
- Kada je ISG (Idle Stop & Go) zaustavio motor.

Svaka od ovih radnji će otkazati rad pametnog tempomata. Podešena brzina i razdaljina vozila od vozila na LCD displeja će se ugasiti. U uslovima kada je pametan tempomat automatski otkazan, pametan tempomat se neće zadržati iako gurnete prekidač RES+ ili SET-.

Takođe, ako je pametan tempomat automatski otkazan dok vozilo miruje, EPB (Parkirna kočnica električnog tipa) će biti primenjena.

### Informacija

Ako je pametni tempomat otkazan iz drugih razloga koji nisu gore pomenuti, preporučujemo da sistem proveriti ovlašćeni HYUNDAI distributer.

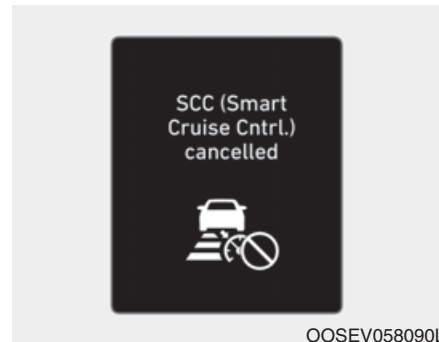

### Pametna tempomata otkazana

Ako je sistem otkazan, oglasit će se zvučno upozorenje i prikazaće se poruka upozorenja na nekoliko sekundi.

Morate podesiti brzinu vozila pritiskanjem papučice gasa ili kočnice u skladu sa uslovima na putu ispred vas i sa uslovima vožnje. Uvek proverite uslove na putu. Ne oslanjajte se samo na zvučno upozorenje.



### Za ponovnu primenu podešene brzine pametnog tempomata





Ako je bilo koji drugi način korišćen, osim pomeranja prekidača tempomata, za otkazivanje brzine tempomata i sistem je i dalje aktivan, brzina tempomata će se automatski ponovo primeniti kada gurnete prekidač gore (RES+) ili dole (SET-). Ako gurnete prekidač gore (RES+), brzina će se zadržati na poslednjoj podešenoj brzini. Ipak, ako se brzina vozila spusti između 10 km/h i 30 km/h (5 mph i 20 mph), sistem će se ponovo primeniti kada se pojavi vozilo ispred vašeg.

### **i** Informacije

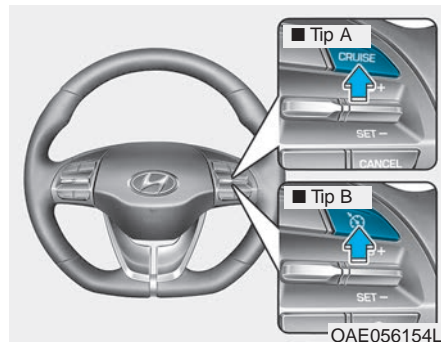
Uvek proverite uslove na putu kada gurate prekidač gore (RES+) da biste ponovo primenili brzinu.

### Za isključivanje tempomata



- Pritisnite CRUISE/  taster, indikator  CRUISE tempomata nastavlja da svetli.
- Pritisnite  taster. ( CRUISE (Indikator lampica će se ugasi).
  - Sa uključenim pametnim tempomatom, pritiskanje tastera jednom će ugasi pametan tempomat i upaliti kontrolu ograničenja brzine.
  - Sa ugašenim pametnim tempomatom i uključenom kontrolom ograničenja brzine, pritisak tastera će ugasi oba sistema.

### **i** Informacije

Način se menja kao dole uvek kad taster  pritisnete.

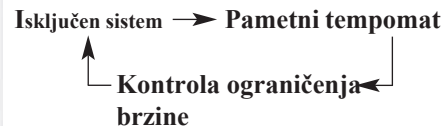

## Pametni tempomat razdaljina vozila od vozila

### Za podešavanje razdaljine vozila od vozila

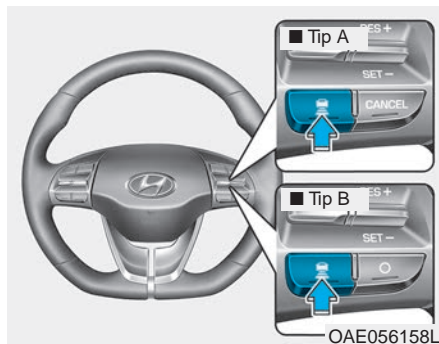

Kada je sistem pametnog tempomata uključen, možete podesiti i održati razdaljinu od vozila ispred vašeg bez pritiskanja papučice gasa ili kočnice.

Svaki put kada pritisnete taster, razdaljina između vozila se menja kako sledi:

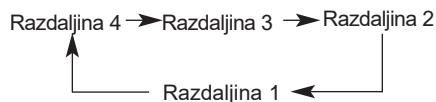

Na primer, ako vozite 90 km/h (56 mph), razdaljina se zadržava kako sledi:

Razdaljina 4 - približno 52.5 m

Razdaljina 3 - približno 40 m

Razdaljina 2 - približno 32.5 m

Razdaljina 1 - približno 25 m

### **i** Informacije

Razdaljina je podešena na poslednje podešenu razdaljinu kad je sistem prvi put korišćen nakon pokretanja motora.

### **Kada je traka ispred vas čista:**

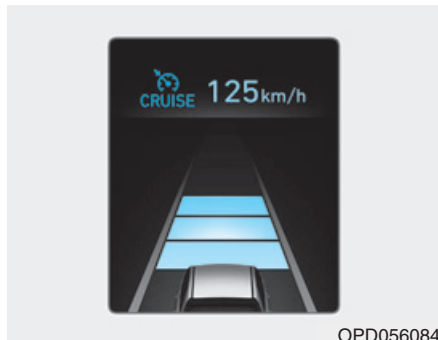

Brzina vozila će zadržati podešenu brzinu.

### **Kad je vozilo ispred vas u istoj traci:**



OAEPH058615/OAEPH058614/OAEPH058613/OAEPH058612

- Brzina vašeg vozila će se smanjiti ili povećati kako bi se zadržala izabrana razdaljina.
- Ako vozilo ispred vas ubrza, vaše vozilo će se kretati konstantnom brzinom nakon ubrzanja do podešene brzine.
- Ako se razdaljina od vozila ispred promeni zbog ubrzanja ili usporavanja vozila ispred, razdaljina na LCD displeju se može promeniti. (Samo kada je vozilo ispred, vozilo ispred se prikazuje na LCD displeju.)

### **⚠ UPOZORENJE**

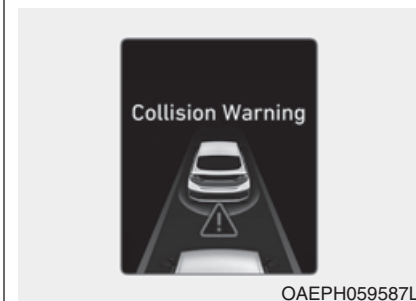

**Kada koristite sistem pametnog tempomata:**

- **Pojavljuje se poruka upozorenja i zvučni signal upozorenja se oglašava ako vozilo nije u mogućnosti da zadrži izabranu razdaljinu od vozila ispred.**
- **Ako se poruka upozorenja pojavi i oglašava se zvučno upozorenje, pritisnite papučicu kočnice da aktivno prilagodite brzinu vozila i razdaljinu do vozila ispred.**

**(Nastavlja se)**

**(Nastavak)**

- Čak i da se poruka upozorenja ne pojavi i da se zvučni signal upozorenja ne oglasi, uvek obraćajte pažnju na uslove vožnje kako biste sprečili opasne situacije.
- Glasna reprodukcija audio sistema će onemogućiti putnike da čuju zvučna upozorenja sistema.

**! OPREZ**



OAEPH059168L

**Ako se vozilo ispred (brzina vozila: manja od 30km/h) premesti u susednu traku, oglasiće se zvučno upozorenje i prikazaće se poruka upozorenja "Gledajte vozila koja vas okružuju". Prilagodite brzinu vašeg vozila prema vozilima ili predmetima koji se mogu iznada pojaviti ispred vas, tako što ćete pritisnuti papučicu kočnice. Uvek obratite pažnju na uslove na putu ispred vas.**

**U saobraćaju**



OIK057107L

**Koristite prekidač ili papučicu da ubrzate**

- U saobraćaju, vaše vozilo će se zaustaviti ako se vozilo ispred vas nastavi da se kreće i vaše vozilo će se pokrenuti. Ipak, ako se vozilo zaustavi na duže od 3 sekunde morate pritisnuti papučicu gasa ili gurnuti prekidač (RES+) da biste krenuli s vožnjom.

- Ako gurnete kontrolni prekidač (RES+ or SET-) dok Auto Hold i Pametan tempomat rade, Auto Hold će biti otpušten bez obzira na rad papučice gasa i vozilo će početi da se kreće. AUTO HOLD indikator će se promeniti iz zelenog u beli.

## Senzor za detekciju razdaljine do vozila ispred



Pametni tempomat koristi senzor za određivanje razdaljine do vozila ispred.

Ako je senzor pokriven prljavštinom ili drugim stranim materijama, kontrola razdaljine od vozila do vozila možda neće raditi ispravno. Uvek održavajte senzor čistim.

## Poruka upozorenja

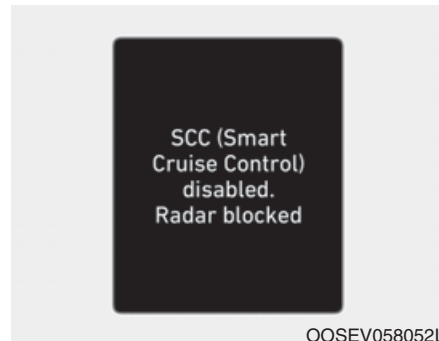

Pametni tempomat onemogućen. Radar blokiran

Kada je poklopac senzora objektivna blokiran prljavštinom, snegom ili naslagama rad pametnog tempomata se može privremeno zaustaviti. Ako se to desi, poruka upozorenja će se prikazati na LCD displeju. Uklonite prljavštinu, sneg i naslage i očistite poklopac objektivna senzora pre rada sistema pametnog tempomata. Sistem pametnog tempomata se neće pravilno aktivirati ako je radar sasvim zaprljan ili ako nijedna supstanca nije detektovana nakon pokretanja motora. (na pr. na otvorenom terenu). 

## **i** Obaveštenje

Ako je rad SCC privremeno zaustavljen kad je radar blokiran, ali vi želite da koristite mod tempomata (funkcija kontrole brzine), morate prebaciti u mod tempomata (pogledajte "Za prebacivanje u mod tempomata" na sledećim stranama.

### **OPREZ**

- Ne stavljajte okvir rama registarskih tablica ili strane predmete, kao što su stikeri za branik ili štitnik branika, u blizini radarskog senzora. To će negativno uticati na Uvek održavajte radarski senzor i poklopac objektivna čistim i uklonite prljavštinu i naslage. Koristite mekanu krpu za pranje vozila. Ne prskajte vodu pod pritiskom direktno na senzor ili na poklopac senzora.

(Nastavlja se)

### (Nastavak)

- Ne upotrebljavajte suvišnu silu na radarski senzor ili poklopac senzora. Ako se senzor nasilno pomeri van sopstvenog ležišta, sistem pametnog tempomata neće raditi ispravno. U ovom slučaju neće se pojaviti poruka upozorenja. Neka vozilo pregleda ovlašćeni HYUNDAI distributer.
- Ako se prednji branik ošteti u području oko radarskog senzora, sistem pametnog tempomata neće raditi ispravno. Preporučujemo da vozilo pregleda ovlašćeni HYUNDAI distributer.
- Koristite samo originalne HYUNDAI delove za popravku ili zamenite oštećen senzor ili poklopac senzora. Ne farbajte poklopac senzora.

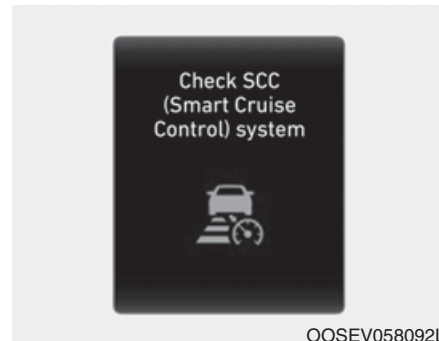

Proverite sistem pametnog tempomata

Ova poruka će se prikazati kad sistem kontrole razdaljine vozila od vozila ne radi normalno.

Preporučujemo da odvezete vozilo kod ovlašćenog HYUNDAI distributera da proveri sistem.

## Ograničenje sistema

Sistem pametnog tempomata može imati ograničenja u detektovanju razdaljine do vozila ispred zbog uslova vožnje i uslova na putu.

### U krivinama

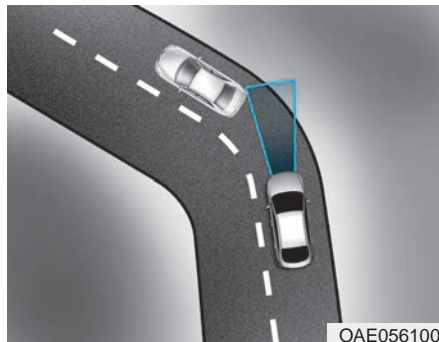

- Sistem pametnog tempomata neće detektovati kretanje vozila u vašoj traci i tad vaše vozilo može ubrzati do podešene brzine. Takođe, brzina vozila se može smanjiti kada iznenada prepozna vozilo ispred.
- Izaberite odgovarajuću podešenu brzinu u krivinama i pritisnite papučicu gasa ili kočnice ako potrebno.

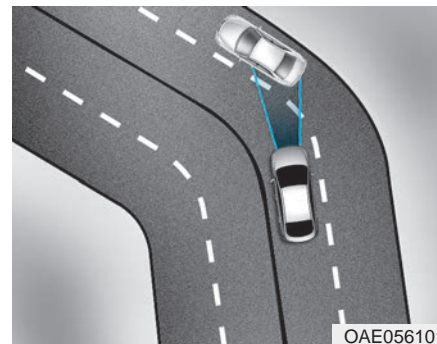

Brzina vašeg vozila se može smanjiti zbog vozila u susednoj traci. Pritisnite papučicu gasa i izaberite adekvatnu podešenu brzinu. Da biste bili sigurni proverite uslove na putu dopuštaju bezbedan rad pametnog tempomata.

### Na usponu

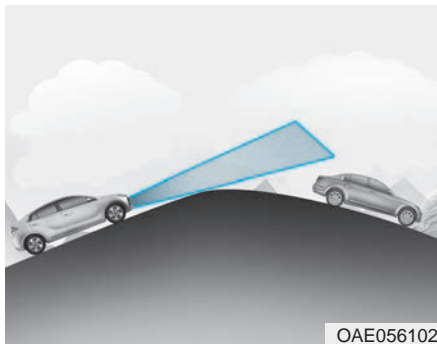

- Tokom vožnje uzbrdo ili nizbrdo sistem pametnog tempomata neće detektovati kretanje vozila u vašoj traci i to može uzrokovati da vaše vozilo ubrza do podešene brzine. Takođe, brzina vozila će se naglo smanjiti kada se vozilo ispred iznenada prepozna.
- Izaberite odgovarajuću podešenu brzinu na usponima i pritisnite papučicu gasa ili kočnice ako je potrebno.

### Promena trake

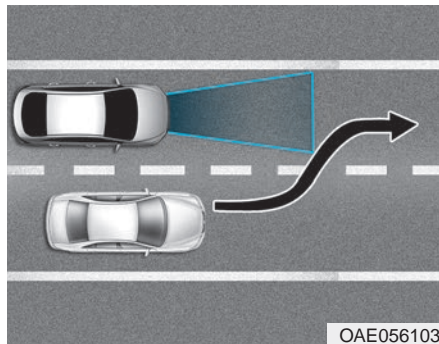

- Vozilo koje ulazi u vašu traku iz susedne trake, senzor neće prepoznati dok se ne nađe u rasponu detekcije senzora.
- Radar neće odmah detektovati ako vas drugo vozilo naglo iseče. Uvek obraćajte pažnju na saobraćaj, put i uslove vožnje.
- Ako se sporije vozilo pomeri u vašu traku, vaša brzina će se smanjiti da bi se zadržala razdaljina do vozila ispred.
- Ako u vašu traku uđe vozilo brže od vašeg, vaše vozilo će ubrzati do podešene brzine.

### Prepoznavanje vozila

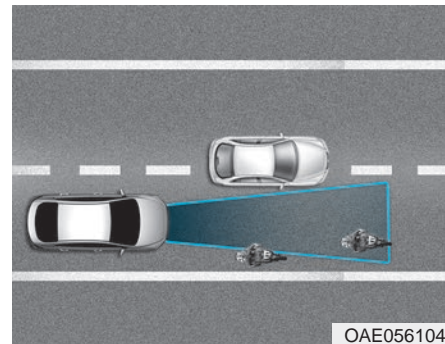

- Neka vozila u vašoj traci vaš senzor ne može da prepozna:
- Uska vozila kao što su motocikli ili bicikli
  - Vozila nagnuta na jednu stranu
  - Vozila koja se sporo kreću ili vozila koja naglo koče
  - Zaustavljena vozila
  - Vozila s malim zadnjim profilom kao što su prikolice bez tereta



Senzor neće pravilno prepoznati vozilo ispred ako desi nešto od sledećeg:

- Kada je prednji deo vozila podignut gore usled preopterećenja u prtljažnom prostoru
- Dok volan upravlja
- Kada vozite jednom stranom trake
- Kada vozite uskim trakama ili u krivinama

Pritisnite papučicu kočnice ili gasa ako je potrebno.

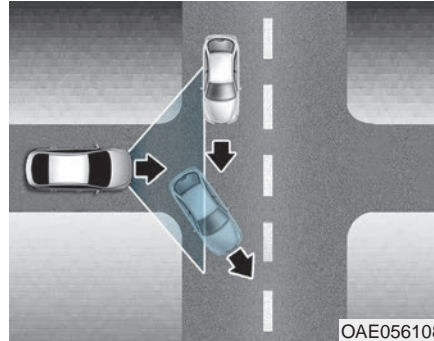

- Vaše vozilo može ubrzati kada više nema vozila ispred vas.
- Kada ste upozoreni da nije detektovano vozilo ispred vas, vozite oprezno.

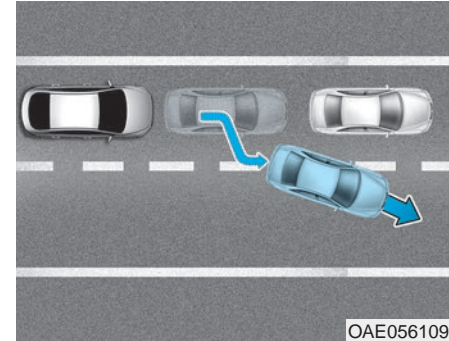

- Kada vozite u kreni-stani uslovima i kada vozilo zaustavljeno ispred vas napusti traku, sistem neće odmah detektovati novo vozilo koje je sada ispred vas. U ovom slučaju održavajte bezbednu razdaljinu za kočenje i ako je potrebno pritisnite papučicu kočnice da biste smanjili brzinu i održali bezbednu razdaljinu.

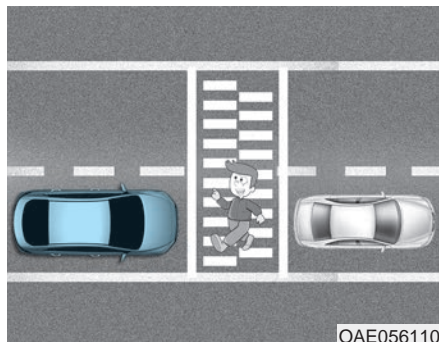

- Uvek pazite na pešake kada vaše vozilo održava razdaljinu od vozila ispred.

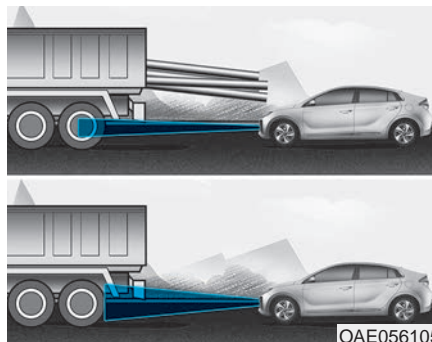

- Uvek budite oprezni sa vozilima sa višim podvozjem ili vozilima koja prevoze teret koji viri iz zadnjeg dela vozila.

## UPOZORENJE

Kada koristite pametan tempomat preduzmite sledeće mere opreza:

- Ako je potrebno kočenje u nuždi, morate pritisnuti kočnicu. Vozilo se ne može zaustaviti u svakoj situaciji u nuždi koristeći sistem pametnog tempomata.
- Održavajte bezbednu udaljenost u skladu sa uslovima na putu i brzinom vozila. Može doći do ozbiljnog sudara ako je razdaljina vozila od vozila veoma mala tokom vožnje autoputem.
- Uvek održavajte dovoljnu razdaljinu za kočenje i usprite vaše vozilo ako je potrebno.

(Nastavlja se)

#### (Nastavak)

- Sistem pametnog tempomata ne može da prepozna zaustavljeno vozilo, pešake ili vozilo koje vam dolazi u susret. Uvek oprezno gledajte napred da biste sprečili neočekivanu i iznenadnu situaciju do koje može doći.
- Vozilo koje se kreće ispred vas i često menja trake može uzrovati zakasnelu reakciju sistema ili se može desiti da vozilo zapravo odreaguje na vozilo u susjednoj traci. Uvek vozite oprezno da biste sprečili nastanak iznenadnih i neočekivanih situacija.
- Uvek budite svesni izabrane brzine i razdaljine od vozila do vozila. Vozač ne treba isključivo da se oslanja na sistem, nego da uvek obraća pažnju na uslove vožnje i kontrolišite brzinu vašeg vozila. ( Nastavlja se)

#### (Nastavak)

- Sistem pametnog tempomata neće prepoznati složene situacije u vožnji, zato uvek obraćajte pažnju na uslove vožnje i kontrolišite brzinu svog vozila.
- Sistem pametnog tempomata može prepoznati pešaka, bicikl, motocikl, itd., kao vozilo. Uvek pažljivo gledajte ispred kako biste sprečili neočekivane i iznenadne situacije.
- Ugasite sistem pametnog tempomata kada se vozilo vuče.
- Sistem pametnog tempomata može raditi ograničeno kada vučete prikolicu ili vozilo, zato uvek vozite pažljivo kako biste sprečili neočekivane i iznenadne situacije.

#### **OBAVEŠTENJE**

Sistem pametnog tempomata neće privremeno raditi zbog:

- Električnih uticaja
- Modifikovanja pneumatika
- Razlika u istrošenosti guma ili pritiska u gumama
- Postavljanja guma različitih dimenzija

## UPOZORENJE NA POLAZAK VOZILA ISPRED (AKO JE PRIMENLJIVO)

Sistem upozorenja na polazak vozila ispred vas upozorava alarmom da li vozilo ispred odlazi ili ne nakon zaustavljanja.

### Podešavanje sistema i radni uslovi

#### **Podešavanje sistema**

- Izaberite funkciju Upozorenja na budnost vozača  
Sistem upozorenja na polazak vozila ispred se može aktivirati u modu Users Settings na LCD displeju instrument table ako ispratite proceduru ispod.
  1. Podesite kontakt bravu u položaj ON.
  2. Izaberite 'User Settings → Driving Assistance → Driver Attention Warning → Leading Vehicle Departure Alert' na LCD displeju instrument table.  
Poništite izbor da biste isključili sistem.
- Ako je vozilo isključeno, pa zatim ponovo upaljeno, sistem će zadržati poslednja podešavanja.

### **Prikazivanje i oglašavanje alarma**

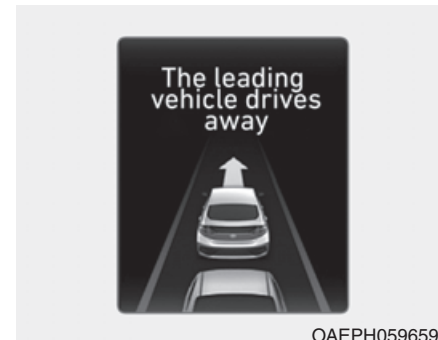

Sistem obaveštava vozača porukom upozorenja i zvučnim upozorenjem kada vozilo ispred vas polazi nakon zaustavljanja.

## UPOZORENJE

- Sistem upozorenja na polazak vozila ispred je samo pomoćna pogodnost namenjena vozaču. Sistem ne može da objavi upozorenje kada vozilo ispred polazi u realnom vremenu.
- Vozač mora da proveri i odredi realne uslove i da onda krene s vožnjom, čak i ako ga je sistem obavestio o polasku vozila ispred.

## OPREZ

- Sistem upozorenja na polazak vozila ispred (LVDA) je veoma povezan sa prednjom kamerom vozila radi boljih performansi. Za više informacija o prednjoj kameri, pogledajte "Pomoć za ostanak u traci (LKA)".
- Upozorenje o polasku vozila ispred možda neće ispravno raditi i pružiti obaveštenje u sledećim sutacijama:
  - Ispred vozila su pešak (pešaci) ili biciklista (biciklisti)
  - Vozilo (vozila) ispred vas je iseklo
  - Vozilo ispred brzo polazi
  - Zaustavljanje na ležećem policajcu ili strmoj uzbrdici
  - Zaustavljanje za desno skretanje ili krivudavi put
  - Zaustavljanje na obodu puta, području za odmor, na parkingu.

## POSEBNI USLOVI VOŽNJE

### Opasni uslovi vožnje

Kada naiđete na opasne elemente vožnje, kao što su voda, sneg, led, blato i pesak, preduzmite nešto od predloženog:

- Vozite oprezno i održavajte veću kočionu razdaljinu.
- Izbegavajte naglo kočenje ili upravljanje.
- Kada se vaše vozilo zaglavi u snegu, blatu ili pesku, koristite drugu brzinu. Polako ubrzavajte kako bi se izbeglo nepotrebno okretanje točkova.
- Stavite pesak, kamenu so, lacne za sneg ili durge neklizajuće materijale pod točkove za pružanje dodatne trakcije dok je vozilo zaglavljeno na ledu, u snegu ili blatu.

### UPOZORENJE

**Prebacivanje u nižu brzinu s automatskim menjačem za vreme vožnje na klizavim površinama može izazvati nesreću. Iznenađna promena brzine guma može izazvati proklizavanje guma. Budite oprezni kada prebacujete u nižu brzinu po klizavim putevima.**

### Oslobađanje vozila iz snega i blata ljuljanjem

Ako je potrebno ljuljanje vozila kako biste izašli iz snega, peska ili blata, najpre okrenite volan levo i desno kako biste očistili područje oko prednjih točkova. Zatim, prebacujte nazad i napred između položaja R (vožnja unazad) i brzine za kretanje unapred.

Pokušajte izbeći proklizavanje točkova i ne forsirajte motor. Kako bi se sprečilo trošenje menjača, pričekajte dok točkovi zaustave okretanje, pre prebacivanja u drugu brzinu. Otpustite papučicu gasa dok prebacujete brzine, i pritisnite lagano na papučicu gasa, dok je menjač u brzini. Polagano okretanje točka napred i nazad uzrokuje ljuljanje koje može da oslobodi vozilo.

### UPOZORENJE

**Ako se vozilo zaglavilo i dođe do prekomernog okretanja točkova, temperatura u gumama će porasti veoma brzo. Ako se gume oštete, mogu da puknu ili da eksplodiraju. Ovaj postupak je opasan i može naneti povrede vama i drugima. Ne pokušavajte ovo ako su ljudi ili predmeti negde u blizini vozila. Ako pokušavate da oslobodite vozilo, ono se može pregrejati uzrokujući požar u prostoru motora ili drugu štetu. Pokušajte da izbegnete prekomerno okretanje točkova koliko je to moguće da biste sprečili pregrevanje bilo guma bilo motora. NE DOZVOLITE da vozilo okreće točkove pri brzini iznad 56km/h (35 mph).**

## **i** Informacije

ESC sistem (ako je u opremi) mora biti isključen pre oslobađenja vozila ljuljanjem.

### **OBAVEŠTENJE**

**Ako ste još uvek zaglavljani nakon ljuljanja vozila nekoliko puta, neka vaše vozilo izvuče vučno vozilo kako bi se izbeglo pregrevanje motora, moguće oštećenje menjača i oštećenje guma. Pogledajte “Vuča” u 6. poglavlju.**

## Glatko skretanje

Izbegavajte kočenje ili menjanja brzina u krivinama, posebno kad su putevi mokri. U idealnom slučaju, krivine uvek treba preći s blagim ubrzanjem.

## Vožnja noću

Noćna vožnja je opasnija od vožnje po dnevnom svetlu. Evo nekoliko važnih saveta, koje bi trebalo da zapamtite:

- Usporite i držite veću razdaljinu između vas i drugih vozila, jer je teže videti noću, posebno u područjima gde ne postoji ulična rasveta.
- Prilagodite retrovizore kako biste smanjili odsjaj od prednjih svetala ostalih vozača.
- Držite prednja svetla čista i pravilno usmerena. Prljava ili nepravilno usmerena prednja svetla će otežati vidljivost noću.
- Ne gledajte direktno u svetla vozila koja vam dolaze u susret. Možete biti privremeno oslepljeni, i trebaće nekoliko sekundi da se oči ponovo prilagode na mrak.

## Vožnja po kiši

Kiša i mokri putevi mogu vožnju učiniti opasnom. Evo nekoliko stvari koje treba razmotriti prilikom vožnje po kiši ili po klizavom kolovozu:

- Usporite i omogućite dodatnu razdaljinu. Jaka kiša otežava vidljivost i povećava udaljenost potrebnu za zaustavljanje vozila.
- Isključite tempomat. (ako je u opremi)
- Zamenite metlice brisača vetrobranskog stakla kad počnu pokazivati crtice ili promašena područja na vetrobranskom staklu.
- Budite sigurni da vaše gume imaju dovoljnu šaru. Ako nemaju, brzo zaustavljanje na mokrom putu može uzrokovati proklizavanje i eventualno dovesti do nesreće. Pogledajte “Profil gume” u poglavlju 7.
- Uključite svoja svetla, kako bi vas drugi lakše uočili.
- Prebrza vožnja kroz velike bare može da utiče na vaše kočnice. Ako morate da prođete kroz bare, vozite kroz njih što sporije.

- Ako mislite da vaše kočnice mogu biti mokre, lagano ih pritiskajte tokom vožnje dok se kočnice ne vrate u normalan rad.

### **Akvaplaning (Hydroplaning)**

Ako je put suviše mokar, a vi vozite suviše brzo, vaše vozilo će imati malo ili neće imati uopšte kontakt sa površinom puta i vi ćete zapravo voziti po vodi. Najbolji savet je da USPORITE kada su putevi mokri. Rizik od akvaplaninga se povećava kako se dubina šare na gumi smanjuje, pogledajte u "Profil Gume" u poglavlju 7.

### **Vožnja u poplavljenim područjima**

Izbegavajte vožnju kroz poplavljena područja osim ako ste sigurni da voda nije veća od dna poklopca točkova. Kroz bilo kakvu vodu vozite polako. Dopustite adekvatni zaustavni put, jer performanse kočnica mogu biti smanjene. Nakon vožnje kroz vodu osušite kočnice lagano ih primenjujući nekoliko puta dok se vozilo polako kreće.

### **Vožnja autoputem**

#### **Gume**

Prilagodite pritisak u gumama kao što je naznačeno u specifikaciji. Manji pritisak može da dovede do pregrevanja ili oštećenja gume. Ne montirajte istrošene ili oštećene gume, koje mogu da smanje trakciju ili dovedu do zakazivanja rada kočnica.

#### **Informacije**

**Nikad ne napumpavajte vaše gume iznad maksimalnog pritiska naduvavanja, kao što je specificirano na vašim gumama.**

### **Gorivo, rashladna tečnost i motorno ulje**

Vožnja pri većim brzinama na autoputevima troši više goriva i manje je ekonomična, nego vožnja pri nižim, umerenijim brzinama. Održavajte umerenu brzinu kako biste uštedeli gorivo kad vozite na autoputu.

Budite sigurni i proverite pre vožnje obe stavke: rashladnu tečnost motora i motorno ulje.

### **Pogonski kaiš**

Labav ili oštećen pogonski kaiš može uzrokovati pregrevanje motora.



## VOŽNJA U ZIMI

Teški vremenski uslovi zimi mogu brzo da istroše gume i uzrokuju druge probleme. Kako biste smanjili zimske probleme vožnje, treba da preduzmete sledeće sugestije:

### **i** Informacije

Informacije o zimskim gumama i lancima za sneg na nacionalnim jezicima (bugarski, mađarski, islandski i poljski) su pružene u Dodatku.

### Snežni ili ledeni uslovi

Morate držati dovoljnu razdaljinu između vašeg vozila i vozila ispred vas.

Kočite nežno. Ubrzavanje, brzo ubrzanje, naglo kočenje i oštre krivine su potencijalno vrlo opasni. Tokom usporavanja, koristite kočenje motorom u najvećoj meri. Naglo kočenje na snežnim ili ledenim putevima može uzrokovati proklizavanje.

Za vožnju vozila u dubokom snegu, možda će biti potrebno da koristite zimske gume ili da na gume postavite lance za sneg.

Uvek nosite potrebnu opremu. Neki od predmeta koje će vam trebati uključuju lance, trake ili lance za vuču, svetiljka, lampe za nuždu, pesak, lopata, pomoćne kablove, grebalica za prozore, rukavice, tkanina, kombinezoni, čebe, itd.

### Zimske gume

#### **⚠ UPOZORENJE**

**Zimske gume treba da budu jednake po veličini i tipu standardnim gumama vozila. U suprotnom to će negativno uticati na sigurnost i upravljanje vašim vozilom.**

Ako montirate zimske gume na vaše vozilo, pobrinite se da koristite radijalne gume iste veličine i opsega opterećenja kao standardne gume. Stavite zimske gume na sva četiri točka za ravnotežu upravljanja vašeg vozila u svim vremenskim uslovima. Trakcija sa zimskim gumama na suvom putu može biti manja nego sa standardnim gumama vašeg vozila. Upitajte prodavca guma za preporuku maksimalne brzine.

### **i** Informacije

Nemojte ugrađivati gume s kramponima, jer one kod nas nisu dozvoljene.

## Lanci za gume

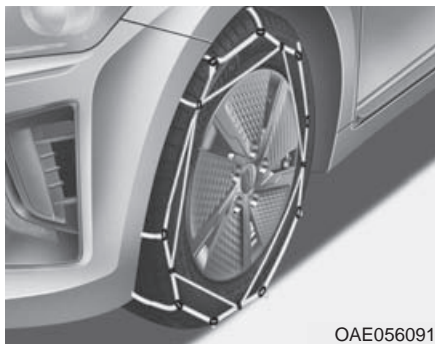

Budući da su bočni zidovi radialnih guma tanje od drugih vrsta guma, gume mogu biti oštećene montažom nekih vrsta lanaca za sneg na njih. Stoga, preporučuje se upotreba zimskih guma umesto lanaca. Ako je neizbežno upotrebite žičani tip lanaca. Ako morate koristiti lance, koristite originalne HYUNDAI delove i stavite lance nakon pročitanih uputstava. Štete na vozilu uzrokovane nepravilnom upotrebom lanaca za sneg nisu pokrivena garancijom proizvođača vašeg vozila.

### UPOZORENJE

Upotreba lanaca za sneg može negativno da utiče na upravljanje vozilom:

- Vozite manje od 30 km/h ili preporučenom brzinom proizvođača lanaca, zavisno od toga šta je manje.
- Vozite oprezno i izbegavajte neravnine, rupe, oštre krivine, i druge opasnosti na putu koje mogu uzrokovati da vozilo odskoči.
- Izbegavajte nagla skretanja ili kočenja blokiranim točkovima.

### Informacije

- Stavite lance za sneg uvek u paru i na prednje gume. Treba napomenuti da će postavljanje lanaca za sneg na gume osigurati veću pokretačku snagu, ali neće sprečiti bočna proklizavanja.
- Nemojte ugrađivati gume s kramponima, jer one kod nas nisu dozvoljene.

## Postavljanje lanaca za sneg

Kada montirate lance za sneg, pratite uputstva proizvođača i pričvrstite ih što je više moguće. Vozite polako (manje od 30 km/h) s lancima. Ako čujete da lanci dodiruju karoseriju, zaustavite se i zategnite ih. Ako oni i dalje imaju kontakt, usporite dok buka ne prestane. Skinite lance za sneg čim počnete da vozite po čistim putevima.

Kada postavljate lance za sneg, parkirajte vozilo na ravnoj površini dalje od saobraćaja. Uključite svetla u slučaju nužde i stavite svetleći trougao iza vozila (ako je dostupan). Ručicu menjača stavite u položaj P (parkiranje), povucite parkirnu kočnicu i isključite motor pre postavljanja lanaca za sneg.

## OBAVEŠTENJE

**Kada koristite lance za sneg:**

- **Pogrešna veličina lanaca ili nepropisno montirani lanci mogu oštetiti kočione vodove, trap, karoseriju i točkove.**
- **Koristite SAE "S" klase ili žičane lance.**
- **Ako čujete buku uzrokovanu kontakom lanaca i karoserije, zategnite lanac kako bi se sprečio kontakt s karoserijom vozila. Kako biste sprečili oštećenje limarije tokom vožnje, zategnite lance nakon 0,5 ~ 1,0 km (0.3~0.6 milje).**
- **Ne koristite lance za sneg na vozilima opremljenim aluminijskim točkovima. Ako je to neizbežno, koristite žičani tip lanaca.**
- **Koristite žičane lance širine manje od 12 mm (0,47 in) kako bi se sprečilo oštećenje od spoja lanaca.**

## Mere opreza zimi

### Koristite visokokvalitetnu etilen glikol rashladnu tečnost

Vaše vozilo se isporučuje s visokokvalitetnom etilen glikol rashladnom tečnošću u sistemu hlađenja.

To je jedina vrsta rashladne tečnosti koju treba da koristite, jer to pomaže u sprečavanju korozije u sistemu hlađenja, podmazuje pumpu za vodu i sprečava smrzavanje.

Budite sigurni da menjate ili puniti vašu rashladnu tečnost u skladu s rasporedom održavanja u poglavlju 7. Pre zime, testirajte vašu rashladnu tečnost kako biste bili sigurni da je njena tačka smrzavanja dovoljna za zimske temperature.

### **Proverite akumulator i kablove**

Temperatura zimi povećava potrošnju akumulatora. Pregledajte akumulator i kablove, kao što je navedeno u poglavlju 7. Nivo punjenja akumulatora se može proveriti kod ovlašćenog HYUNDAI distributera ili na benzinskoj pumpi.

### **Ako je potrebno pređite na ulje "zimske težine"**

U nekim krajevima tokom zime, preporučljivo je koristiti ulje "zimske težine" s nižim viskozitetom. Dodatne informacije potražite u poglavlju 8. Kada niste sigurni za vrstu ulje zimske težine, konsultujte ovlašćenog HYUNDAI distributera.

### **Proverite svećice i sistem paljenja**

**Pregledajte svećice, kao što je navedeno u poglavlju 7.** Ako je potrebno, zamenite ih. Takođe, proverite sve žice i komponente za paljenje zbog pukotina, istrošenosti i oštećenja.

### **Zaštita brava od smrzavanja**

Da biste zaštitili brave od smrzavanja, poprskajte odobrenu tečnost za odmrzavanje i glicerini u otvore za ključ. Kada otvarate bravu već pokrivenu ledom, poprskajte odobrenu tečnost za odmrzavanje preko leda da biste ga uklonili. Kad se unutrašnji deo brave zamrzne, pokušajte ga otopiti sa zagrejanim ključem. Pažljivo koristite zagrejan ključ kako biste izbegli povrede.

### **Koristite odobreno sredstvo za pranje prozora**

Da biste sprečili da prskalice za stakla smrznu, dodajte odobrenu nezamrzavajuću tečnost za pranje prozora, kao što je navedeno na boci tečnosti za pranje prozora. Nezamrzavajuća tečnost za pranje prozora je dostupna je kod ovlašćenog HYUNDAI distributera ali i u većini prodavnica autoopreme. Nemojte koristiti tečnost za hlađenje motora ili druge vrste antifrizu, kako bi se sprečilo oštećenje boje na vozilu.

### **Ne dozvolite da parkirna kočnica smrzne**

Pod nekim uslovima vaša parkirna kočnica može zamrznuti u podignutom položaju. To će se najverovatnije dogoditi kada je količina snega ili leda oko ili u blizini zadnjih kočnica ili ako su kočnice mokre. Kad postoji opasnost da vaša parkirna kočnica može da zamrzne, privremeno je primenjujte s ručicom menjača u položaju P (parkiranje).

Takođe, unapred blokirajte zadnje točkove, tako da se vozilo ne može pomeriti. Zatim otpustite parkirnu kočnicu.

### **Ne dozvolite da se sneg i led nakupe na podvozju**

U nekim uslovima, sneg i led se mogu nakupiti ispod krila vozila i ometati upravljanje vozilom. Kada vozite u uslovima kao tokom jake zime, treba da regularno proverite podvozje vozila, tako da pokretanje prednjih točkova i upravljačkih komponenti ne bude blokirano.

### **Nosite potrebnu opremu u slučaju nužde**

U skladu s vremenskim uslovima, trebali biste nositi odgovarajuću potrebnu opremu, dok vozite. Neki od predmeta koje ćete hteti da nosite uključuju lance za sneg, trake ili lance za vuču, baterijsku lampu, lampe za nuždu, pesak, lopate, pomoćne kablove, grebalicu za prozore, rukavice, tkaninu, kombinezon, čebe, itd.

### **Ne stavljajte predmete ili materijale u prostor motora**

Stavljanje predmeta ili materijala u prostor motora može izazvati kvar motora ili sagorevanje, jer oni mogu blokirati hlađenje motora. Takva šteta neće biti pokrivena garancijom proizvođača.

## VOČA PRIKOLICE (ZA EVROPU)

Ako razmišljate o vuči sa svojim vozilom, prvo biste trebali da proverite zakonske uslove vaše zemlje. Budući da su zakoni različiti, uslovi za vuču prikolice, automobila, ili drugih vrsta vozila ili uređaja mogu se razlikovati. Pitajte ovlašćenog HYUNDAI distributera za dalje detalje pre vuče.

Zapamtite da je vuča prikolice drugačija od vožnje samog vozila. Vuča prikolice znači promene u postupanju, trajnosti i potrošnji goriva. Uspešno, sigurna vuča prikolice zahteva ispravnu opremu, i treba se koristiti ispravno. Štete na vozilu uzrokovane nepravilnom vučom prikolice nisu obuhvaćene garancijom proizvođača vašeg vozila.

Ovo poglavlje sadrži mnoge važne savete i sigurnosna pravila. Mnogi od njih su važni za vašu sigurnost i sigurnost vaših putnika. Molimo pročitajte ovaj odeljak pažljivo pre vuče prikolice.

### UPOZORENJE

**Preduzmite sledeće mere opreza:**

- **Ako ne koristite ispravnu opremu i / ili vozite nepropisno, možete izgubiti kontrolu nad vozilom kada se vuče prikolica. Na primer, ako je prikolica preteška, mogućnosti kočenja će se smanjiti. Vi i vaši putnici mogli biste ozbiljno ili smrtno nastradati. Vucite prikolicu samo uz pridržavanje svih preporuka u ovom poglavlju.**
- **Pre vuče, proverite da ukupna težina prikolice, GCW (ukupna kombinovana masa), GVW (bruto masa vozila), GAW (Bruto osovinsko opterećenje), opterećenje jezika prikolice budu u okviru ograničenja.**

### Informacije - Za Evropu

- Tehnički dopušteno opterećenje na zadnjoj osovinu može se prekoračiti za manje od 15%, a tehnički najveća dopuštena masa vozila može se prekoračiti za ne više od 10% ili 100 kg (220,4 lbs), zavisno od toga koja je vrednost niža. U tom slučaju, ne prelazite 100 km/h (62,1 mph) za vozila kategorije M1 ili 80 km/h (49,7 mph) za vozila kategorije N1.
- Kad vozilo kategorije M1 vuče prikolicu, dodatno opterećenje nametnuto na prikolicu može uzrokovati premašaj maksimalnog opterećenja guma, ali ne više od 15%. U tom slučaju, ne prelazite 100 km/h (62,1 mph) i povećajte pritisak vazduha u gumama za najmanje 0,2 bara.

## Ako odlučite da vučete prikolicu? Masa prikolice

Evo nekih važnih informacija, ako se odlučite da vučete prikolicu:

- Razmislite o korišćenju kontrole njihanja. Pitajte prodavca o kontroli njihanja.
- Nemojte ništa vući svojim vozilom tokom prvih 2000 km (1200 milja) kako bi se omogućilo ispravno razrađivanje motora. Ako se ne pridržavate ovog može doći do ozbiljnih oštećenja motora ili menjača.
- Kada vučete prikolicu, budite sigurni i konsultujte ovlašćenog HYUNDAI distributera za dalje informacije o dodatnim zahtevima kao što je pribor za vuču, itd.
- Uvek vozite umerenom brzinom (manje od 100 km/h (60 mph)) ili prema ograničenjima brzine za vuču.
- Na dugoj uzbrdici, ne vozite više od 70 km/h (45 mph) ili više od objavljenog ograničenja brzine za vuču, zavisno od toga što je niže
- Pažljivo proučite težine i ograničenja opterećenja na sledećim stranicama.

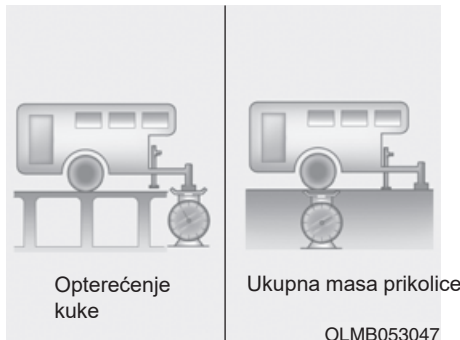

Šta je maksimalno sigurna masa prikolice? Ne bi smela da teži više od maksimalne težine prikolice s kočnicama prikolice. Ali čak i to može biti preteško. To zavisi od toga kako nameravate da koristite prikolicu. Na primer važno je sledeće, brzina, visina, uspon na putu, spoljna temperatura i koliko često vaše vozilo koristi prikolicu. Idealna masa prikolice takođe može da zavisi od posebne opreme koju imate u svom autu.

## Opterećenje kuke

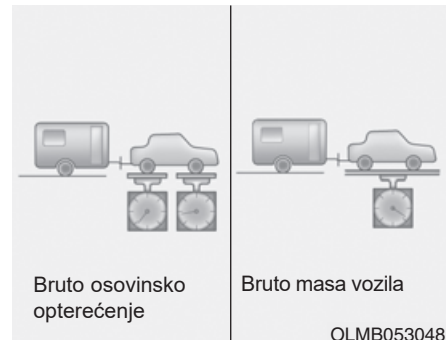

Opterećenje kuke je važno za merenje mase, jer utiče na ukupnu bruto masu vozila (GVW). Kuka za prikolicu mora težiti najviše 10% od ukupne mase natovarene prikolice, u granicama maksimalnog dozvoljenog opterećenja kuke prikolice.

Nakon što ste natovarili prikolicu, izvagajte prikolicu, a zatim kuku, odvojeno, da vidite jesu li mase ispravne. Ako nisu, možda ćete to moći da ispravite jednostavnim pomeranjem nekih predmeta u prikolici.

**⚠ UPOZORENJE**

Preduzmite sledeće mere opreza:

- Nikada ne teretite prikolicu s više težine na zadnjem nego u prednjem delu. Prednji deo treba da bude opterećen s oko 60% ukupnog opterećenja prikolice; zadnji deo s oko 40% od ukupnog opterećenja.
- Nikada ne prelazite maksimalne granice mase prikolice ili prikolice s opremom za vuču. Nepravilno opterećenje može oštetiti vaše vozilo i/ili vas povrediti. Proverite mase i opterećenje na komercijalnoj vagi ili kancelariji za patroliranje auto puta koje su opremljene ovim vagama.

**i Informacije**

Sa povećanjem nadmorske visine, performanse motora se smanjuju. performance decreases. Od 1,000 m nadmorske visine i za svakih narednih 1,000 , mora se oduzete 10% mase vozila/prikolice (masa prikolice+bruto masa vozila).

**Referentne mase i udaljenosti kada vučete prikolicu (Za Evropu)**

Stavka		Bez prikolice	Sa prikolicom
Maksimalna masa prikolice kg (lbs.)	Sa kočionim sistemom	-	750 (1653)
	Bez kočionog sistema	-	-
Maksimalno dopušteno statičko vertikalno opterećenje kuke kg (lbs.)		-	75 (165)
Preporučena razdaljina od centra zadnjeg točka do tačke spajanja mm (inch)		-	990 (39)



## Oprema za vuču prikolice

### Kuke

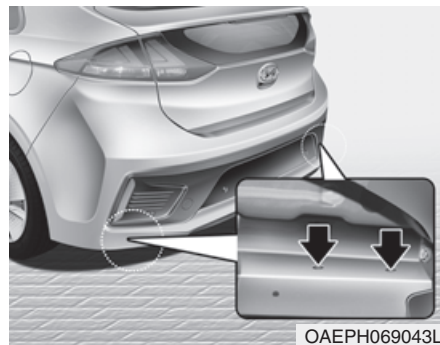

### **i** Informacije

Montirani otvori za kuke se nalaze sa obe strane podvozja iza zadnjih guma.

Važno je imati ispravnu opremu za kuke. Bočni vetar, prolazak velikih kamiona i neravan put neki su od razloga zbog kojih vam treba prava kuka. Evo nekih pravila koja treba poštovati:

- Da li treba da napravite neke rupe na limariji vašeg vozila prilikom instalacije kuke za vuču? Ako to učinite, onda budite sigurni da ste zatvorili rupe kasnije kada uklonite kuke. Ako ih ne zatvorite, ugljen monoksid (CO) iz vašeg auspuha može ući u vaše vozilo, kao i prljavština i voda.
- Branici na vašem vozilu nisu namenjeni za kuke. Na njih nemojte kačiti unajmljene kuke ili druge branike koji su predviđeni za kuke. Koristite samo uokvirene montirane kuke koje se ne kače na branik.
- HYUNDAI oprema za vučnu kuku je dostupna kod ovlašćenog HYUNDAI distributera.

### **Sigurnosni lanci**

Uvek bi trebalo zakačiti lance između vašeg vozila i prikolice. Uputstva o sigurnosnim lancima mogu se dobiti od strane proizvođača kuke ili proizvođača prikolice. Sledite preporuke proizvođača za pričvršćivanje sigurnosnih lanaca. Uvek ostavite dovoljno prostora, tako da možete okretati prikolicom. I, nikada ne dopustite da se sigurnosni lanci vuku po zemlji.

### **Kočnice prikolice**

Ako je vaša prikolica opremljena sistemom kočenja, uverite se da sistem odgovara propisima vaše zemlje i da je ispravno instaliran i da ispravno radi.

Ako vaša prikolica teži više od maksimalne mase prikolice bez kočnica, onda ona treba da ima svoje kočnice i one moraju biti adekvatne. Svakako pročitajte i pratite uputstva za kočnice prikolice tako da budete u mogućnosti da ih pravilno montirate, podesite i održavate. Budite sigurni i ne modifikujte kočioni sistem vašeg vozila.



### **UPOZORENJE**

**Ne koristite prikolicu sa njenim kočnicama, osim ako ste apsolutno sigurni da ste pravilno podesili kočioni sistem. Ovo nije zadatak za neiskusne. Angažujte iskusnu i kompetentnu prodavnicu prikolica za ovaj posao.**

### **Vožnja s prikolicom**

Vučna prikolice zahteva određeno iskustvo. Pre postavljanja i odlaska na otvoren put, morate upoznati svoju prikolicu. Upoznajte se s osećajem vožnje i kočenja s dodatnom masom prikolice. I uvek imajte na umu da je vozilo koje vozite sada duže i ni približno ne reaguje kao vaše vozilo samo po sebi.

Pre nego što krenete proverite platforme, sigurnosne lance, električni priključak (-ke), svetla, gume i kočnice. Tokom ovog putovanja, povremeno proverite kako bi bili sigurni da li je teret siguran, da li svetla i kočnice i dalje rade.

### **Razdaljina**

Ostanite barem dvostruko dalje od vozila ispred nego pri vožnji vozila bez prikolice. To vam može pomoći da izbegnete situacije koje zahtevaju naglo kočenje i naglo skretanje.

### **Preticanje**

Trebaće vam veća preticajna udaljenost kada vučete prikolicu. A, zbog povećane dužine vozila, moraćete da odete mnogo dalje od vozila koje ste prošli pre nego što budete mogli da se vratite u svoju traku.

## ***Vožnja u rikverc***

Držite donji deo volana jednom rukom. Zatim da biste premestili prikolice ulevo, pomerite ruku u levo. Za pomeranje prikolice u desno, pomerite ruku u desno. Uvek vozite polako u rikverc, i ako je moguće neka vas neko usmerava.

## ***Skretanje***

Kada skrećete sa prikolicom, napravite šire zaokrete nego bez prikolica. Uradite tako da vaša prikolica ne bi udarila u ivičnjake, ograde, znakove i druge predmete. Izbegavajte nagle i iznenadne maneuvre. Dobro je uvek signalizirati unapred.

## ***Signali skretanja***

Kada vučete prikolice, vaše vozilo mora imati različita signalna svetla skretanja i dodatne električne instalacije. Zelene strelice na vašoj instrument tabli će treptati kad god uključite signale skretanja ili promene trake. Pravilno povezana, svetla prikolice će takođe treptati kako bi upozorila ostale vozače o skretanju, promeni trake ili zaustavljanju.

Kada vučete prikolice zelene strelice na vašoj instrument tabli će svetleti, čak iako je pregorela lampica na prikolicu. Stoga možete misliti da vozači iza vas vide signale, dok u stvari ne vide. Važno je povremeno proveriti ispravnost sijalica na prikolicu. Takođe, morate proveriti svetla svaki put kada odspajate i ponovo spajate žice.

### **UPOZORENJE**

**Ne spajajte sistem rasvete prikolice direktno na sistem svetala u vozilu. Koristite odobreni kablovski svežanj prikolice.**

**Ako to ne učinite može doći do oštećenja električnog sistema vozila i / ili telesnih povreda.**

**Konsultujte ovlašćenog HYUNDAI distributera za pomoć**

## ***Vožnja na uzbrdici/nizbrdici***

Smanjite brzinu i spustite u nižu brzinu pre nego što počnete dugo ili strmo spuštanje. Ako ne prebacite brzinu, možda ćete morati da koristite kočnice toliko da će se pregrejati i neće moći efikasno da rade.

Kad vozite uzbrdo, prebacite brzinu prema dole i smanjite brzinu na oko 70 km/h (45mph) kako bi se smanjila mogućnost pregrevanja motora i menjača.

Ako je vaša prikolica teža od maksimalne težine prikolice bez kočnice prikolice i imate menjač sa dvostrukim kvačilom, trebali biste da vozite u D (vožnja) kada vučete prikolice.

Vožnja u D (vožnja) kada vučete prikolice će smanjiti mogućnost pregrevanja i produžiti život vašeg menjača.

### **PAŽNJA**

Da biste sprečili pregrevanje motora i/ili menjača:

- Kada vučete prikolicu na strmim putevima (više od 6%) obratite pažnju na merač temperature rashladne tečnosti kako bi se osiguralo da se motor ne pregrije. Ako igla na meraču temperature rashladne tečnosti kreće prema "H" (Vrelo), skrenite i zaustavite se čim je sigurno da to učinite, i dopustiti da motor radi u mestu dok se ne ohladi. Možete nastaviti nakon što se motor dovoljno ohladio.
- Ako vučete prikolicu sa maksimalnom bruto masom vozila, to može uzrokovati pregrevanje motora ili menjača. Kada vozite u ovim uslovima, dozvolite da motor radi u praznom hodu dok se ne ohladi. Možete nastaviti s vožnjom kada su se motor ili menjač dovoljno ohladili.

(Nastavlja se)

### **(Nastavak)**

- Kada vučete prikolicu brzina vašeg vozila može biti znatno manja nego kod uobičajnog saobraćaja. Koristite desnu traku na uzbrdici. Izaberite brzinu vozila u skladu sa maksimalnim istaknutim ograničenjem brzine za vozila sa prikolicom, stepenom nagiba, masom vaše prikolice.
- Kod vozila opremljenih menjačem sa dvostrukim kvačilom kad vuku prikolicu na strmim nagibima može doći do pregrevanja kvačila u menjaču. Kada se kvačilo pregrije, sigurnosni zaštitni režim se aktivira. Kada se sigurnosni zaštitni režim aktivira indikator položaja menjača na instrument tabli trepće i oglašava se zvučni signal.

(Nastavlja se)

### **(Nastavlja se)**

Istovremeno se pojavljuje poruka upozorenja na LCD ekranu i dalja vožnja neće biti glatka.

Ako ignorišete ovo upozorenje uslovi za vožnju će samo postajati gori.

Da biste se vratili na normalne uslove vožnje, zaustavite se na ravnom putu i pritisnite papučicu kočnice nekoliko minuta pre nego što produžite vožnju.

## **Parkiranje na**

Uopšteno, ako imate prikolicu priključenu na vaše vozilo, ne bi trebalo da parkirate vozilo na brdu.

Međutim, ako ćete ikada morati da parkirate prikolicu na brdu, evo kako da to uradite:

1. Pomerite vozilo na parking mesto. Okrenite volan u smeru ivičnjaka (desno ako ste okrenuti nizbrdo, levo ako ste okrenuti uzbrdo).
2. Prebacite menjač u položaj P (Parkiranje)
3. Podesite parkirnu kočnicu i isključite vozilo.
4. Postavite podupirače pod točkove prikolice, s donje strane.
5. Pokrenite vozilo, držite kočnice, prebacite u neutralni položaj, otpustite parkirnu kočnicu i polako otpustite kočnicu dok podupirači prikolice ne preuzmu opterećenje

6. Ponovo zakočite i aktivirajte parkirnu kočnicu.
7. Prebacite menjač u položaj P (Parkiranje) ili parkirano na uzbrdici i R (Rikverc) na nizbrdici .
8. Ugasite vozilo i otpustite kočnice vozila, ali ostavite aktiviranu parkirnu kočnicu.



### **UPOZORENJE**

**Da biste sprečili ozbiljne ili fatalne povrede:**

- **Ne izlazite iz vozila bez čvrsto povučene parkirne kočnice. Ako ste ostavili motor da radi, vozilo može iznenada krenuti, a vi i drugi možete biti ozbiljno ili fatalno povređeni.**
- **Ne pritiskajte papučicu gasa da biste zadržali vozilo na uzbrdici.**

## **Spremni da krenete nakon parkiranja na uzbrdici/nizbrdici**

1. Sa ručicom menjača u P (Parkiranje), primenite vaše kočnice i držite papučicu kočnice dole dok:
  - Pokrećete motor;
  - Prebacujete u brzinu; i
  - Otpuštate parkirnu kočnicu.
2. Polako sklonite nogu sa papučice kočnice.
3. Vozite polako dok se prikolica ne odvoji od podupirača.
4. Stanite da neko pokupi i odloži podupirače.

### Održavanje kada vučete prikolicu

Kada redovno vučete prikolicu vaše vozilo treba češće servisirati. Važno je obratiti posebnu pažnju na motorno ulje, tečnost menjača sa dvostrukim kvačilom, maziva za osovine i tečnost sistema za hlađenje. Stanje kočnica je još jedna važna stavka za čestu proveru. Ako ćete vući prikolicu, dobra je ideja da pregledate ove stavke pre nego što počnete vaše putovanje. Ne zaboravite takođe da održavate prikolicu i kuku. Pratite plan održavanja prikolice i proverite je povremeno. Poželjno je sprovoditi proveru na početku vožnje svakog dana. Ono što je najvažnije, sve matice i vijci od kuke treba da budu pravilno osigurani i zategnuti.

### **PAŽNJA**

Da biste sprečili oštećenja vozila :

- **Zbog povećanog opterećenja pri vući prikolice, može doći do pregrevanja motora za vreme vrućih dana ili vožnje uzbrdo. Ako merač rashladne tečnosti ukazuje na pregrevanje, isključite klima uređaj i zaustavite vozilo na sigurnom mestu da se motor ohladi.**
- **Ne gasite motor kada menjač rashladne tečnosti motora ukazuje na pregrevanje. (Neka motor radi u praznom hodu da bi se ohladio).**
- **Kada vučete proveravajte češće tečnost automatskog menjača.**
- **Ako vaše vozilo nije opremljeno klima uređajem, trebali biste instalirati ventilator kondenzatora za poboljšanje performansi motora pri vući prikolice.**

## MASA VOZILA

Dve nalepnice na pragu vozačevih vrata pokazuju za koliku masu nošenja je dizajnirano vaše vozilo: Oznaka gume i oznaka podataka tereta i Sertifikaciona nalepnica. Pre opterećivanje vašeg vozila, upoznaj se sa sledećim terminima za određivanje mase vozila iz specifikacije vozila i Sertifikacione nalepnice:

### **Base Curb Weight / Bazna masa praznog vozila**

To je masa vozila koja uključuje pun rezervoar goriva i svu standardnu opremu. Ne uključuje putnike, prtljag ili dodatnu opremu.

### **Vehicle Curb Weight / Masa praznog vozila**

To je masa novog vozila kada ga kupite od svog prodavca uz svu dodatnu opremu.

### **Cargo Weight / Masa tereta**

Ova brojka uključuje svu masu dodanu baznoj masi praznog vozila uključujući teret i dodatnu opremu.

### **GAW (Bruto osovinsko opterećenje)**

To je ukupna masa stavljena na svaku osovину (prednja i zadnja) - uključujući masu praznog vozila i svog tereta.

### **GAWR (Stepen bruto osovinskog opterećenja)**

To je najveća dopuštena masa koja se može voziti na samo jednoj osovini (prednja ili zadnja). Ovi brojevi su prikazani na Oznaci sertifikacije. Ukupno opterećenje na svakoj osovini nikada ne sme premašiti svoj GAWR.

### **GVW (Bruto masa vozila)**

To je bazna masa praznog vozila plus stvarna masa tereta plus putnici.

### **GVWR (Stepen bruto mase vozila)**

To je najveća dopuštena masa natovarenog vozila (uključujući sve opcije, opremu, putnike i teret). GVWR prikazan na Sertifikacionoj nalepnici i nalazi se na pragu vozačevih vrata.

## Preopterećenje

### UPOZORENJE

**Stepen bruto osovinskog opterećenja (GAWR) i stepen mase vozila (GVWR) za vaše vozilo nalazi se na Sertifikacionoj nalepnici na vozačevim (ili suvozačevim) vratima.**

**Prekoračenje ovih stepeni može izazvati nesreću ili oštećenja vozila. Možete izračunati masu vašeg tereta vaganjem predmeta (i ljudi) pre nego ih stavite u vozilo. Budite oprezni da ne preopterete vaše vozilo.**

## Šta uraditi u hitnim slučajevima?

U hitnom slučaju tokom vožnje .....	6-2	Ako vam se izduvala guma (sa rezervnom gumom)...	6-20
Svetla upozorenja u slučaju opasnosti .....	6-2	Dizalica i alati .....	6-20
Ako se motor ugasi u toku vožnje .....	6-2	Zamena guma .....	6-21
Ako se motor ugasi na raskrsnici ili pešačkom prelazu.....	6-2	Nalepnica dizalice.....	6-26
Ako vam se izduva guma dok vozite .....	6-3	EC deklaracija o usaglašenosti za dizalicu .....	6-27
Ako motor neće da se pokrene.....	6-4	Ako vam se izduvala guma (sa reparacionim setom)..	6-28
Ako je baterija od 12V ispražnjena .....	6-5	Tip A.....	6-28
Pre pokretanja motora kablovima.....	6-5	Tip B.....	6-35
Pokretanje kablovima.....	6-6	Šlepovanje.....	6-43
Ako je baterija od 12 volti ispražnjena		Šlep služba .....	6-43
(plug-in hibridno vozilo) .....	6-9	Ukloniva kuka za šlepovan .....	6-44
Pokretanje kablovima.....	6-9	Šlepovanje u hitnim slučajevima .....	6-45
Ako se motor pregрева .....	6-12	Pribor za hitne slučajeve .....	6-47
Sistem nadzora pritiska u gumama (TPMS).....	6-14	Aparat za gašenje požara .....	6-47
Proverite pritisak u gumama.....	6-14	Set prve pomoći .....	6-47
Sistem za nadzor pritiska u gumama .....	6-15	Reflektujući trougao .....	6-47
Indikator niskog pritiska u gumama.....	6-16	Merač pritiska u gumama.....	6-47
Položaj gume s niskim pritiskom i indikator pritiska u		Panevropski eCall Sistem.....	6-48
gumama .....	6-16	Informacije o obradi podataka .....	6-50
Indikator kvara TPMS (Sistem za nadzor pritiska u		Panevropski eCall Sistem..	6-52
gumama.....	6-17		
Zamena gume sa TPMS.....	6-18		



## SVETLA UPOZORENJA U NUŽDI

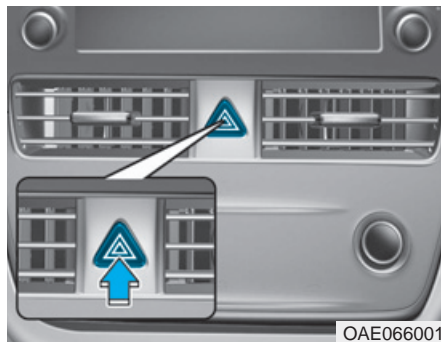

Svetlo u slučaju nužde služi kao upozorenje drugim vozačima za poseban oprez kada se približavaju, preteču ili obilaze vaše vozilo. Treba da se koriste kad se radi o hitnim popravkama ili kad je vozilo zaustavljeno u blizini ivičnjaka kolovoza.

Za uključivanje ili isključivanje svetala upozorenja u slučaju nužde, pritisnite taster svetla upozorenja u slučaju nužde s kontakt bravom u bilo kom položaju. Taster se nalazi u centru komandne table. Sva svetla pokazivača pravaca će treptati istovremeno.

- Svetla upozorenja u slučaju nužde će raditi bez obzira da li vaše vozilo radi ili ne.
- Pokazivači pravca ne rade kada su svetla u slučaju nužde uključena.

## U SLUČAJU NUŽDE DOK VOZITE

### Ako se motor ugasi u toku vožnje

- Postepeno smanjite brzinu, vozeći pravo. Oprezno se pomerite s puta na sigurno mesto.
- Upalite svetla upozorenja u slučaju nužde.
- Pokušajte da pokrenete motor ponovo. Ako se motor ne pokreće, savetujemo da kontaktirate ovlašćenog HYUNDAI distributera.

### Ako se motor ugasi na raskrsnici ili prelazu

Ako se motor ugasi na raskrsnici ili prelazu, ako je bezbedno da to učinite, pomerite ručicu menjača u N (neutralan) položaj, a zatim odgurajte vozilo na sigurno mesto.

## Ako vam se izduva guma u toku vožnje

Ako se izduva guma dok vozite:

- Pomerite nogu s papučice gasa i pustite vozilo da samo uspori dok vozite pravo. Ne kočite neposredno ili ne pokušavajte da se pomerite s puta, jer to može izazvati gubitak kontrole nad vozilom, što može rezultirati nesrećom. Kad je vozilo dovoljno usporilo, kočite pažljivo i pomerite se s puta. Vozite od puta što je dalje moguće i parkirajte se na čvrstoj i ravnoj površini. Ako ste na podeljenom autoputu, ne parkirajte u srednjem području između dve saobraćajne trake.
- Kada se vozilo zaustavi, pritisnite taster svetla za slučaj nužde, pomerite ručicu menjača u P (parkiranje), povucite parkirnu kočnicu i pomerite kontakt bravu u LOCK/OFF položaj.
- Neka svi putnici izađu iz vozila. Budite sigurni da svi izlaze na onu stranu vozila koja je daleko od saobraćaja.
- Kada menjate izduvanu gumu, pratite uputstva koja se nalaze u nastavku ovog poglavlja.

### AKO MOTOR NEĆE DA SE POKRENE

#### Hibridno vozilo

- Budite sigurni da je ručica menjača u P (Parkiranje). Vozilo se pokreće samo kada je ručica menjača u P (Parkiranje).
- Ovo vozilo nema regularnu bateriju (akumulator) od 12V koju je potrebno povremeno zameniti. To je litijumsko-jonski polimerski tip integrisan u HEV visokonaponsku bateriju. Vozilo ima zaštitni sistem baterije od 12V koji preseca izvlačenje struje iz baterije od 12V u ozilu kako bi se sprečilo praznjenje. Ako vozilo neće da se pokrene, prvo pokušajte da pritisnete prekidač za resetovanje baterije od 12V (leva strana volana, u blizini prekidača za otvaranje vrata rezervoara) da bi se ponovo konektovala baterija od 12V, ali vi morate pokrenuti vozilo u oku od 15 sekundi od pritiska prekidača za resetovanje baterije od 12V. Nakon pokretanja vozila upravljajte vozilom bezbedno na otvorenom u zaustavljenom režimu pripravnosti i/ili vozite 30 minuta da biste u potpunosti napunili bateriju od 12V.

#### PAŽNJA

**Guranje ili vuča vozila da biste pokrenuli vozilo, može izazvati preopterećenje katalizatora koje može izazvati štetu na sistemu kontrole izduvnih gasova.**

- Proverite nivo goriva i sipajte gorivo ako je to potrebno.

Ako se motor i dalje ne pokreće, preporučujemo da za pomoć pozovete ovlašćenog HYUNDAI distributera.

#### Plug-in hibridno vozilo

- Budite sigurni da je ručica menjača u P (Parkiranje). Vozilo se pokreće samo kada je ručica menjača u P (Parkiranje).
- Proverite konekcije baterije da biste bili sigurni da su čvrste i zategnute.
- Uključite unatrešnje svetlo. Ako se svetlo zamagljuje ili gasi dok radite sa starterom, baterija će se isprazniti.

Nemojte gurati ili vući vozilo da biste ga pokrenuli. To može uzrokovati štetu na vašem vozilu. **Pogledajte uputstva za "Pokretanje kablovima" u ovom poglavlju.**

#### OPREZ

**Guranje ili vuča vozila da biste pokrenuli vozilo, može izazvati preopterećenje katalizatora koje može izazvati štetu na sistemu kontrole izduvnih gasova.**

- Proverite nivo goriva i sipajte gorivo ako je to potrebno.

Ako se motor i dalje ne pokreće, preporučujemo da za pomoć pozovete ovlašćenog HYUNDAI distributera.

## AKO JE BATERIJA (AKUMULATOR) OD 12V ISPRAŽNJENA

### Pre pokretanja kablovima

Ovo vozilo nema regularnu bateriju od 12V koju je potrebno povremeno zameniti. To je litijumsko-jonski polimerski tip integrisan u HEV visokonaponsku bateriju. Vozilo ima zaštitni sistem baterije od 12V koji preseca izvlačenje struje iz baterije od 12V u vozilu kako bi se sprečilo pražnjenje.

### Upotreba prekidača za resetovanje baterije od 12V

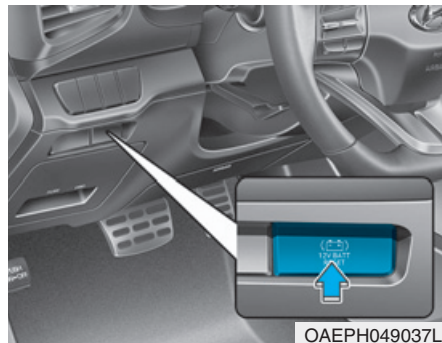

1. Pritisnite prekidač za resetovanje baterije od 12V da biste ponovo konektovali bateriju od 12V.
2. Pokrenute vozilo u roku od 15 sekundi od pritiska prekidača za resetovanje baterije od 12V.
3. Nakon pokretanja vozila  (indikator svetli), upravljajte vozilom bezbedno na otvorenom u zaustavljenom režimu pripravnosti i/ili vozite 30 minuta da biste u potpunosti napunili bateriju od 12V.

Ako ne pokrenete vozilo odmah nakon pritiskanja prekidača za resetovanje baterije od 12V, napajanje baterijom od 12V će automatski biti diskonektovano nakon nekoliko sekundi da bi sačuvalo bateriju od dodatnog pražnjenja. Ako je baterija od 12V diskonektovana pre pokretanja vozila, pritisnite prekidač za resetovanje baterije od 12V ponovo i onda momentalno pokrenite vozilo kao što je opisano.

Učestala ponovljena upotreba prekidača za resetovanje baterije od 12V bez dovoljnog ciklusa za uključivanje motora (30 Min+) može uzrokovati preterano pražnjenje baterije od 12V, koje može sprečiti pokretanje vozila. Ako je baterija od 12V preterano ispažnjena do tačke kada resetovanje ne radi, pokušajte da kablovima pokrenete vozilo.

### Informacija

Nakon pokretanja vozila  (indikator svetli), baterija od 12V se puni bez obzira da li motor radi ili ne. Iako nema zvuka motora, nepotrebno je pritisnuti papučicu gasa.

Sledeće stavke ćete možda morati da resetujete nakon što je baterija bila ispražnjena ili nakon što je baterija bila diskonektovana.

Pogledajte poglavlja 3 ili 4 za:

- Električni prozori
- Putni kompjuter
- Sistem kontrole klimatizacije
- Sat
- Audio Sistem
- Panoramski krov
- Sistem memorisanja položaja vozačevog sedišta.

### **PAŽNJA**

**Eksterni izvor napajanja pomoću baterije od 12V**

Upotreba dodatne opreme sa eksternim napajanjem može smanjiti performanse i funkciju vozila. Posebno upotreba merne kamere može isključiti napajanje vozila pre automatskog gašenja merne kamere.

Ako se napajanje vozila ugasilo, pokrenite vozilo kao što je objašnjeno. (Pogledajte "Upotreba prekidača za resetovanje baterije od 12V).

### **Pokretanje kablovima**

U slučaju da je baterija od 12V u vozilu nefunkcionalna, (proverite da li unutrašnja svetla neće da se upale) onda pokušajte da povežete kablove na terminale u prostoru motora pomoću 12V pojačanog paketa ili kablova za pokretanje iz baterije od 12V drugog vozila u skladu sa sledećim uputstvima.

#### **OPREZ**

**Pokretanje kablovima može biti opasno, ako se uradi na pogrešan način. Pratite postupak pokretanja kablovima u ovom poglavlju kako bi se izbegle ozbiljne povrede ili oštećenja na vozilu. Ako ste u nedoumici o tome kako pravilno da pokrenete vozilo, preporučujemo da serviser ili šlep služba to učine za vas.**

1. Pozicionirajte vozila dovoljno blizu, da bi kablovi mogli da dosegnu, ali ne dozvolite da se vozila dodiruju.
2. Izbegavajte ventilatore i bilo koje pokretne delove u prostoru motora, čak i kad je vozilo isključeno.
3. Ugasite sve električne uređaje, kao što su radio, svetla, klima, itd. Postavite menjač u P (parkiranje) i povucite parkirnu kočnicu. Ugasite oba vozila.

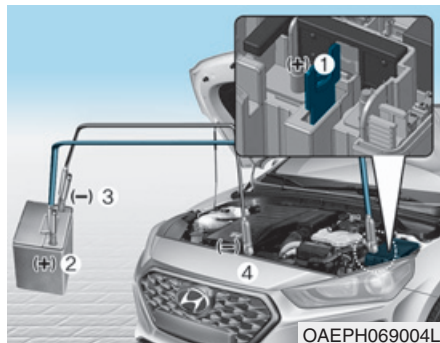

4. Spojite kablove tačnim redosledom kako je prikazano na slici. Prvo priključite jedan kraj pomoćnog kabla na crveni, (+) pozitivni priključak ispražnjenog akumulatora (1).
5. Zatim spojite drugi kraj na crveni, pozitivni (+) terminal pomoćnog akumulatora (2).
6. Povežite drugi kabl na crno, negativno (-) uzemljenje baterije/šasije pomoćnog vozila (3).

7. Povežite drugi kabl na crno, negativno (-) uzemljenje baterije/šasije vašeg vozila (4).

Ne dozvolite da štipaljke kablova dodiruju bilo šta drugo osim ispravnih terminala baterije ili kablova ili ispravnog uzemljenja. Ne naginjite se iznad baterije kada je povezujete.

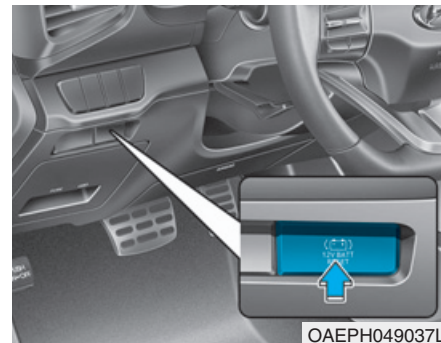

8. Pritisnite prekidač za resetovanje baterije od 12V.
9. Pokrenite motor pomoćnog vozila pustite ga da radi nekoliko minuta.
10. Pokrenite vaše vozilo što je pre moguće. Nakon pokretanja vozila ( indikator upaljen),  
 upravljajte vozilom bezbedno na otvorenom u zaustavljenom režimu pripravnosti i/ili vozite 30 minuta da biste u potpunosti napunili bateriju od 12V.

Ako vaše vozilo neće da se pokrene posle nekoliko pokušaja, verovatno je potrebno servisiranje. U ovom slučaju potražite stručnu pomoć. Ako razlog pražnjenja vašeg akumulatora nije jasan, neka vaše vozilo proveri ovlašćeni HYUNDAI distributer.

Diskonektujte kablove tačno u obrnutom redosledu od onog kada ste ih spajali:

1. Diskonektujte kabl sa crnog, negativnog (-) uzemljenja baterije/šasijske vašeg vozila (4).
2. Diskonektujte drugi kraj kabla sa crnog, negativnog (-) uzemljenja baterije/šasijske pomoćnog vozila (3).
3. Diskonektujte drugi kabl sa crvenog, pozitivnog (+) terminala akumulatora pomoćnog vozila (2).
4. Diskonektujte drugi kraj kabla sa crvenog, pozitivnog (+) terminala vašeg vozila (1).

### **i** Informacije

Raspon napona punjača treba da bude 13.3-14V a snaga struje manji od 60A. (13.8V je preporučeno).

#### OPREZ

- Upotreba nepropisnog punjača sa naponom i snagom struje većom od specificirane može uzrokovati pregrevanje i oštećenje baterije od 12V.
- Upotreba nepropisnog punjača može dovesti do isključivanja struje da bi se sačuvala baterija od 12V. Prekinite s upotrebom nepropisnog punjača čim se napajanje vozila isključi.

### **i** Information



Nepropisno odložena baterija može biti štetna po okolinu i ljudsko zdravlje. Odložite bateriju u skladu sa lokalnim zakonima i propisima.

#### **PAŽNJA**

Da biste sprečili oštećenje vašeg vozila:

- Upotrebite samo napajanje strujom baterijom od 12V (baterija ili sistem kablova) da biste kablovima pokrenuli vozilo.
- Ne pokušavajte da pokrenete vaše vozilo guranjem.

## AKO JE BATERIJA OD 12V ISPRAŽNJENA (PLUG-IN HIBRIDNO VOZILO)

### POKRETANJE KABLOVIMA

Pokretanje kablovima može biti opasno, ako se uradi na pogrešan način. Pratite postupak pokretanja kablovima u ovom poglavlju kako bi se izbegle ozbiljne povrede ili oštećenja na vozilu. Ako ste u nedoumici o tome kako pravilno da pokrenete vozilo, preporučujemo da serviser ili šlep služba to učine za vas.

### ⚠ UPOZORENJE

**DA biste sprečili OZBILJNE POVREDE ili SMRT vas i drugih oko vas, uvek poštujujte sledeće mere opreza kada kada radite oko ili sa akumulatorom:**



Uvek pažljivo pročitajte uputstvo kada rukujete sa akumulatorom.



Nosite zaštitu za oči, napravljenu da zaštiti oči od prskanja kiseline.



Držite dalje od akumulatora sve plamenove, varnice ili zapaljive materijale.



Hidrogen je uvek prisutan U ćelijama akumulatora, lako je zapaljiv i može eksplodirati ako se zapali. Čuvajte akumulator van domašaja dece.



(Nastavlja se)

(Nastavak)



Akumulatori sadrže sumpornu kiselinu koja je visoko korozivna. Ne dozvolite da kiselina dođe u dodir sa vašim očima, kožom ili odećom.

Ako vam kiselina prsne u oči, ispirajte oči čistom vodom barem 15 minuta i odmah potražite lekarsku pomoć. Ako kiselina dođe u kontakt sa vašom kožom, dobro operite to područje. Ako osećate bol ili peckanje, potražite odmah medicinsku pomoć.

- Kada podižete plastično kućište akumulatora, ogroman pritisak može izazvati curenje kiseline akumulatora. Podižite sa nosačem akumulatora ili vašim rukama uhvatite za suprotne uglove. Ne pokušavajte da pokrenete vozilo kablovima ako vam se akumulator smrzao.

(Nastavlja se)



**(Nastavak)**

- **NIKAD** ne pokušavajte da ponovo napunite akumulator kada su kablovi spojeni na akumulator.
- Sistem električnog paljenja radi pod visokim naponom. Nikada ne dirajte ove komponente dok motor radi ili je prekidač Start/Stop u ON položaju.
- Ne dozvolite da se (+) i (-) kablovi dodirnu. To može uzrokovati varničenje.
- Akumulator može da pukne ili da eksplodira, kada punite prazan ili smrznut akumulator.

**OBAVEŠTENJE**

Da biste sprečili štetu na vozilu:

- Koristite samo napajanje od 12 volti (akumulator ili sistem kablova) da biste kablovima pokrenuli svoje vozilo.
- Ne pokušavajte da pokrenete vozilo guranjem.

**i** Informacija



Nepropisno odložen akumulator može biti štetan po okolinu i ljudsko zdravlje. Odložite akumulator u skladu sa lokalnim zakonima i propisima.

**Procedura pokretanja kablovima**

1. Pozicionirajte vozila dovoljno blizu da bi kablovi mogli da dosegnu, ali ne dozvolite da se vozila dodiruju.
2. Izbegavajte ventilatore i bilo koje pokretne delove u prostoru motora, čak i kad je vozilo isključeno.
3. Ugasite sve električne uređaje, kao što su radio, svetla, klima, itd. Postavite menjač u P (parkiranje) i povucite parkirnu kočnicu. Ugasite oba vozila.

**i** Informacije

Vaše vozilo ima bateriju u prtljažnom prostoru ali kada pokrećete vozilo kablovima koristite terminal za kablove u prostoru motora.

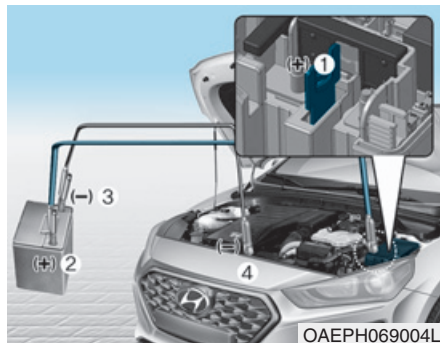

4. Spojite kablove tačnim redosledom kako je prikazano na slici. Prvo priključite jedan kraj pomoćnog kabla na crveni, (+) pozitivni priključak ispražnjenog akumulatora (1).
5. Zatim spojite drugi kraj na crveni, pozitivni (+) terminal pomoćnog akumulatora (2).
6. Povežite drugi kabl na crno, negativno (-) uzemljenje baterije/šasijske pomoćnog vozila (3).

7. 7. Povežite drugi kabl na crno, negativno (-) uzemljenje baterije/šasijske vašeg vozila (4).  
Ne dozvolite da štipaljke kablova dodiruju bilo šta drugo osim ispravnih terminala baterije ili kablova ili ispravnog uzemljenja. Ne nagnite se iznad baterije kada je povezujete.  
Pokrenite motor pomoćnog vozila i
8. pustite da radi sa 2000 obrtaja u minuti nekoliko minuta. Onda pokrenite vaše vozilo.

Ako vaše vozilo neće da se pokrene posle nekoliko pokušaja, verovatno je potrebno servisiranje. U ovom slučaju potražite stručnu pomoć. Ako razlog pražnjenja vašeg akumulatora nije jasan, neka vaše vozilo proveri ovlašćeni HYUNDAI distributer.

Diskonektujte kablove tačno u obrnutom redosledu od onog kada ste ih spajali:

1. 1. Diskonektujte kabl sa crnog, negativnog (-) uzemljenja baterije/šasijske vašeg vozila (4).
2. Diskonektujte drugi kraj kabla sa crnog, negativnog (-) uzemljenja baterije/šasijske pomoćnog vozila (3).
3. Diskonektujte drugi kabl sa crvenog, pozitivnog (+) terminala akumulatora pomoćnog vozila (2).
4. Diskonektujte drugi kraj kabla sa crvenog, pozitivnog (+) terminala vašeg vozila (1).

## AKO SE MOTOR PREGREJE



Ako vaš merač temperature ukazuje na pregrevanje, osećate da motor gubi snagu, ili čujete glasno fujkanje ili lupkanje, motor se možda pregreva. Ako se to dogodi, trebalo bi:



1. Da skrenete s puta i zaustavite se čim je to bezbedno da učinite.
2. Da stavite ručicu menjača u P (parkiranje) i povučete parkirnu kočnicu.

3. Da proverite da vrela para ne šiklja ispod poklopcu motora. Kada se stvore bezbedni uslovi, podignite poklopac motora i proverite konektor pumpe za vodu. Kada je konektor pumpe za vodu odspojen, ugasi motor, ponovo spojite konektor pumpe za vodu i tek onda ponovo pokrenite motor.
4. Da podesite temperaturu i protok vazduha na maksimum i onda uključite klimatizaciju.

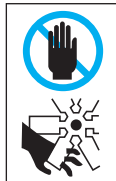
### UPOZORENJE



**Dok motor radi, ruke, odeću i alat držite dalje od pokretnih delova kao što su ventilator i pogonski remen, kako bi sprečili ozbiljne POVREDE.**

5. Kada servisna lampica upozorenja () svetli na instrument tabli, odmah zaustavite motor i kontaktirajte ovlašćenog HYUNDAI distributera. Kada svetli lampica motorara () ili kad rashladna tečnost ili vrela para šikljaju iz prostora motora, ostavite otvoren poklopac motora dok motor radi. To se radi da bi se proветриo prostor motora i rashladio motor.
6. Proverite merač temperature rashladne tečnosti na instrument tabli da biste se uverili da se temperatura rashladne tečnosti dovoljno smanjila. Proverite nivo rashladne tečnosti. Kada je nema dovoljno, proverite na spojnicama sa hladnjakom, crevom grejača i pumpom za vodu da nema curenja. Ako nigde ne curi, dodajte rashladnu tečnost. Ipak, ako se problemi nastave, kao što su svetla upozorenja, curenja ili kvar rashladnog ventilatora, koji mogu izazvati pregrevanje motora, momentalno ugasi motor i neka vaše vozilo pregleda ovlašćeni HYUNDAI distributer.

## UPOZORENJE



**NIKAD ne uklanjajte poklopac hladnjaka ili odvod creva dok su motor i hladnjak vrel.**

Vrela rashladna tečnost i para mogu pod pritiskom izleteti i izazvati ozbiljne povrede. Isključite motor i sačekajte dok se motor ne ohladi. Budite maksimalno oprezni kada skidate poklopac hladnjaka. Obmotajte debeli peškir oko njega, okrenite ga polako suprotno od smera kazaljke na satu do prvog graničnika. Odmaknite se dok para izlazi, pritisnite dole poklopac koristeći peškir i nastavite da okrećete suprotno od smera kazaljke na satu.

7. Ako ne možete pronaći uzrok pregrevanja, pričekajte dok se temperatura motora ne vrati u normalu. Zatim, ako rashladne tečnosti više nema, pažljivo je dodajte kako bi nivo tečnosti u rezervoaru došao do oznake na polovini rezervoara.
8. Nastavite s oprezom, imajući na umu upozorenja za dalje znakove pregrevanja. Ako se pregrevanje ponovi, preporučujemo vam da se obratite ovlašćenom HYUNDAI distributeru.

## OPREZ

- **Ozbiljan gubitak rashladne tečnosti pokazuje curenje u sistemu hlađenja, stoga preporučujemo da sistem proveri ovlašćeni HYUNDAI distributer.**
- **Kada se motor pregreje zbog niskog nivoa rashladne tečnosti, naglo dodavanje rashladne tečnosti može da stvori pukotine na motoru. Da biste sprečili oštećenja, sipajte rashladnu tečnost motora polako i u malim količinama.**



## SISTEM NADZORA PRITISKA U GUMAMA (TPPMSS) (ako je u opremi)



- (1) Indikator pritiska u gumama/  
Indikator kvara TPMS
- (2) Indikator položaja gume niskog  
pritiska i Indikator pritiska u  
gumama (Prikazani na LCD  
displeju)

### Proverite pritisak (ako je u opremi)



- Možete proveriti pritisak u gumama u Informacionom modu (  ) ili Assist Modu (  na instrument tabli. **Pogledajte "Modovi LCD displeja" u poglavlju 3.**
- Pritisak u gumama se prikazuje nakon nekoliko minuta vožnje posle inicijalnog pokretanja motora.
- Ako se pritisak u gumama ne prikaže kada se vozilo zaustavi, pojaviće se poruka "Vozite da bi se prikazalo". Posle vožnje, proverite pritisak.

- Prikazane vrednosti pritiska u gumama se mogu razlikovati od onih izmerenih na meraču pritiska u gumama.
- Možete da promenite jedinicu za merenje pritiska u gumama u User Settings Mode (Način korisničkih podešavanja) na instrument tabli. **Pogledajte "User Settings Mode"/ Način Korisničkih Podešavanja u poglavlju 3).**

## Sistem nadzora pritiska u gumama

### UPOZORENJE

**Suviše ili premalo napumpane gume će skratiti vek trajanja gume, negativno uticati na upravljanje vozilom i voditi ka iznenadnom pucanju gume, što može izazvati gubitak kontrole nad vozilom i rezultirati nesrećom.**

Svaku gumu, uključujući i rezervnu (ako postoji), treba mesečno proveriti kada je hladna i naduvati na preporučeni pritisak od strane proizvođača vozila, koji je naveden na plakatu vozila ili etiketi pritiska vazduha u gumama. (Ako vaše vozilo ima gume druge veličine od veličine i pritiska označenih na plakatu ili nalepnici, treba da odrediti pravilan pritisak za te gume.)

Kao dodatna mera sigurnosti, vaše vozilo je opremljeno sistemom za kontrolu pritiska u gumama (TPMS), koji osvetljava indikator niskog pritiska u gumama kada je jedna ili više guma više nego nedovoljno naduvana. Prema tome, kada indikator niskog pritiska u gumama svetli, treba se zaustaviti i proveriti gume što je pre moguće, te ih naduvati na pravilan pritisak. Vožnja sa znatno izduvanom gumom uzrokuje pregrevanje i može dovesti do kvara gume. Izduvanost smanjuje efikasnost potrošnje goriva i vek trajanja gume, a može uticati i na upravljanje vozilom i sposobnost zaustavljanja. Imajte na umu da TPMS nije zamena za pravilno održavanje guma, te je vozačeva odgovornost da održava ispravan pritisak u gumama, čak i ako izduvanost nije dostigla nivo da se aktivira osvetljenje TPMS indikatora niskog pritiska.

Vaše vozilo je takođe opremljeno indikatorom kvara TPMS za prikaz kada sistem ne radi ispravno. Indikator kvara TPMS radi u kombinaciji sa indikatorom niskog pritiska u gumama. Kada sistem detektuje kvar, indikator trepće otprilike jedan minut, a zatim ostaje da svetli. Ovaj redosled će se nastaviti nakon ponovnog pokretanja vozila sve dok se kvar ne ukloni. Kad indikator kvara svetli, sistem možda neće moći da otkrije ili signalizira nizak pritisak u gumama kako je zamišljeno. TPMS kvarovi se mogu pojaviti iz različitih razloga, uključujući i ugradnju zamenskih ili alternativnih guma ili točkova na vozilo koji sprečavaju TPMS da radi ispravno. Uvek proverite indikator TPMS kvara nakon zamene jedne ili više guma ili točka na vozilu kako bi se osiguralo da zamenske ili alternativne gume i točkovi omogućavaju nastavak pravilnog funkcionisanja TPMS-a.

## OBAVEŠTENJE

Ako se bilo šta od dolenađenog dogodi, neka sistem proveri ovlašćeni HYUNDAI distributer.

1. Ako indikator neispravnosti TPMS/indikator niskog pritiska u gumama ne svetli 3 sekunde kada se kontakt brava postavi u položaj ON ili motor radi.
2. TPMS indikator kvara ostaje da svetli nakon treperenja od otprilike jednog minuta.
3. Indikator položaja gume sa niskim pritiskom ostaje da svetli.



### Indikator niskog pritiska u gumama

#### Položaj gume niskog pritiska i indikator pritiska u gumama



Kad indikator upozorenja sistema nadzora pritiska u gumama svetle i prikazuje se poruka upozorenja na LCD displeju instrument table, jedna ili više guma su znatno izduvane. Kontrolno svetlo indikatora položaja niskog pritiska u gumama će navesti koja guma je nedovoljno naduvana osvetljavanjem odgovarajuće pozicije.

Ako bilo koji indikator svetli, odmah smanjite brzinu, izbegavajte skretanje i predvidite povećani zaustavni put. Trebalo bi se zaustaviti i proveriti gume što je pre moguće. Gume naduvajte na pravilan pritisak kao što je navedeno na plakatu vozila ili nalepnici koja se nalazi na vozačevoj strani središnjeg stuba spoljne table.

Ako ne možete doći do servisa ili ako guma ne može da zadrži napumpan vazduh, zamenite izduvanu gumu s rezervnom. Indikator kvara TPMS i indikator niskog pritiska u gumama može da treperi više od jednog minuta i da nastavi da svetli (kada je vozilo voženo oko 20 minuta pri brzini većoj od 25km/h (15,5mph) dok ne popravite gumu sa niskim pritiskom ili je ne zamenite.

## OPREZ

Zimi ili po hladnom vremenu, indikator niskog pritiska u gumama se može upaliti ako je pritisak u gumama podešen na preporučeni pritisak vazduha za toplo vreme. To ne znači da je vaš TPMS u kvaru, jer smanjena temperatura dovodi do snižavanja pritiska u gumama. Kada vozite iz toplog mesta u hladno mesto ili iz hladnog mesta u toplo mesto, ili je spoljna temperatura znatno viša ili niža, trebalo bi da proverite pritisak vazduha u gumama i prilagodite ga preporučenom pritisku.

## UPOZORENJE

### Šteta od niskog pritiska

Značajno nizak pritisak u gumama čini vozilo nestabilnim i može doprineti gubitku kontrole nad vozilom i povećanoj udaljenosti kočenja. Kontinuirana vožnja sa gumama s niskim pritiskom može dovesti do pregrevanja gume i njenog pucanja.



## TPMS (Sistem nadzora pritiska u gumama) indikator kvara

Kada postoji problem sa sistemom nadzora indikator kvara TPMS će svetleti nakon što treperi oko jedan minut.

Preporučujemo da sistem proveriti ovlašćeni HYUNDAI distributer što je pre moguće.

## OBAVEŠTENJE

Ako postoji kvar TPMS, Indikator Položaja gume s niskim pritiskom se neće prikazati, čak iako je na vozilu nedovoljno naduvana guma.



## OBAVEŠTENJE

Indikator kvara TPMS može svetleti posle treperenja ako se vozilo kreće oko električnih kablova za napajanje ili radio odašiljača, npr. u policijskim stanicama, vladinim i javnim službama, koje emituju stanice, vojne instalacije, aerodromi, tornjevi predajnici, itd. Pored toga, indikator kvara TPMS može svetleti ako se zimi koriste lanci ili ako se u vozilu koriste neki elektronski uređaji kao što su laptop, mobilni, punjač, daljinski ili navigacija, itd. To može ometati normalan rad sistema nadzora pritiska u gumama TPMS.

## Promena gume sa TPMS

Ako vam se guma izduvala, upaliće se pokazivači niskog pritiska i položaja. Preporučujemo da izduvanu gumu popravi ovlašćeni HYUNDAI distributer što je pre moguće ili zameni izduvanu gumu sa rezervnom gumom.

### OPREZ

**Nikad ne koristite sredstvo za lepljenje-popravljanje koje nije odobrio HYUNDAI distributer da biste popravljali i/ili naduvali izduvanu gumu. Zaptivač za gume koji nije odobrio HYUNDAI distributer može oštetiti senzor pritiska gume.**

Rezervna guma, ako je u opremi, nije opremljena senzorom za nadzor pritiska u gumama. Kada gumu niskog pritiska ili izduvanu gumu zamenimo rezervnom, indikator niskog pritiska u gumama će nastaviti da svetli. Takođe, indikator kvara TPMS i indikator niskog pritiska u gumama može da treperi jedan minut i da nastavi da svetli, kada je vozilo voženo približno 20 minuta pri brzini većoj od 25km/h (15,5mph).

Nakon što je originalna guma opremljena senzorom za nadzor niskog pritiska ponovo naduvana do preporučenog pritiska i montirana na vozilo, indikator kvara TPMS i indikator niskog pritiska u gumama isključiće se posle nekoliko mnuti vožnje.

Ako se indikator ne isključi nakon nekoliko minuta, posetite ovlašćeni HYUNDAI servis.

Svaki točak opremljen je senzorom pritiska u gumama montiranim unutar gume iza ventila (osim rezervne gume). Morate koristiti TPMS posebne točkove. Preporučuje se da vaše gume servisira ovlašćeni HYUNDAI distributer.

Možda nećete moći da identifikujete gumu niskog pritiska prosto gledanjem. Uvek koristite kvalitetne merače pritiska u gumama. Zapamtite da će guma koja je vruća (od vožnje) imati viši pritisak nego hladna guma.

Hladna guma znači da je vozilo mirovalo 3 sata i da se vozilo kretalo manje od 1,6km (1milja) u periodu od 3 sata.

Dopustite gumi da se ohladi pre merenja pritiska. Uvek budite sigurni da je guma hladna pre naduvavanja do preporučenog pritiska.

### UPOZORENJE

- TPMS vas ne može upozoriti na teško i iznenadno oštećenje gume uzrokovane spoljnim uzrocima poput eksera ili otpada na putu.
- Ako osetite bilo kakvu nestabilnost vozila, odmah pomerite nogu s papučice gasa, kočite postupno i polako se pomerite na sigurno mesto pored puta.

### UPOZORENJE

**Neovlašćeno diranje, menjanje ili onemogućavanje komponenti sistema za nadzor pritiska u gumama (TPMS) mogu uticati na sposobnost sistema da upozori vozača o uslovima slabog pritiska u gumama i/ili TPMS kvarovima. Neovlašćeno diranje, menjanje ili onemogućavanje komponenti sistema za nadzor pritiska u gumama (TPMS) mogu poništiti garanciju za taj deo vozila.**

### UPOZORENJE

#### ZA EVROPU

- Nemojte modifikovati vozilo; to može uticati na funkciju TPMS-a.
- Točkovi na tržištu nemaju TPMS senzor. Zbog vaše bezbednosti savetujemo da koristite delove za zamenu koje ćete nabaviti kod ovlašćenog HYUNDAI distributera.
- Ako koristite točkove s tržišta, koristite senzor TPMS odobren od strane HYUNDAI distributera. Ako vaše vozilo nije opremljeno senzorom TPMS ili TPMS ne radi ispravno, možda nećete proći tehnički pregled u vašoj zemlji.

\*Sva vozila prodana na evropskom tržištu tokom doleavedenog perioda moraju biti opremljena sa TPMS-om.

- Nov model vozila :  
Nov. 1, 2012 ~

- Trenutni model vozila :  
Nov. 1, 2014~ (Na osnovu registracije vozila)

## AKO VAM SE GUMA IZDUVA

### ⚠ UPOZORENJE

Promena gume može biti opasna. Pratite uputstva u ovom poglavlju kada menjate gumu, kako biste smanjili rizik od ozbiljnih povreda ili smrti.

### ⚠ OPREZ

Budite oprezni kada koristite ručicu dizalice da budete na dovoljnoj udaljenosti od osnovne ploče. Osnovna ploča može imati oštre krajeve na koje se možete iseći.

### Dizalica i alat

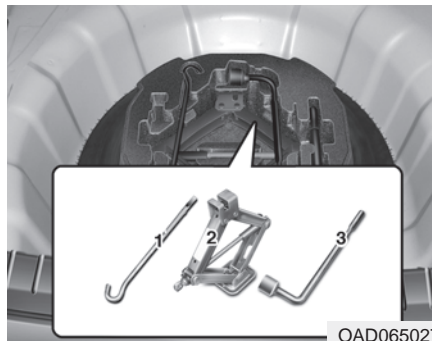

- (1) Ručica dizalice
- (2) Dizalica
- (3) Ključ za matice točka

Dizalica, ručica dizalice, ključ za matice točka su spakovani u gepeku ispod poklopca prtljažne kutije.

Dizalica je namenjena samo za promenu gume u hitnim slučajevima.



OAD065026

Okrenite sigurnosni vijak u smeru suprotnom od kazaljke na satu da biste izvadili rezervni točak. Vratite rezervni točak na isto mesto okretanjem sigurnosnog vijka u smeru kazaljke na satu. Da biste sprečili "zveckanje" rezervnog točka i alata dok je vozilo u pokretu, spakujte ih pravilno.

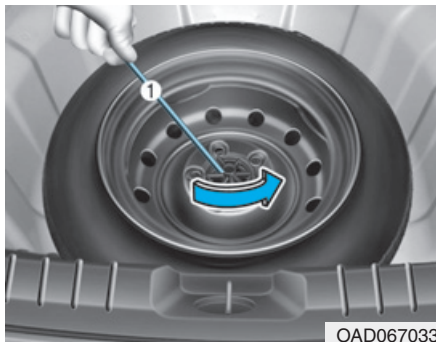

Ako je teško da otpustite rukom vijak za pričvršćivanje, možete ga lako otpustiti pomoću ručke dizalice.

1. Stavite ručku dizalice (1) u unutrašnjost vijka za pričvršćivanje gume.
2. Okrenite vijak za pričvršćivanje gume u smeru suprotnom od kazaljke na satu pomoću ručke dizalice.

## Promena gume

### ⚠ UPOZORENJE

Vozilo može da sklizne ili padne sa dizalice, uzrokujući ozbiljne povrede vas i drugih u okolini. Preduzmite sledeće sigurnosne mere opreza:

- Ne podvlačite se pod vozilo, koje je na dizalici.
- **NIKAD ne pokušavajte da zamenite točak u saobraćajnoj traci. Uvek pomerite vozilo potpuno van puta na ravnu, čvrstu površinu, daleko od saobraćaja, kako biste zamenili gumu. Ako ne možete da nađete ravno i čvrsto mesto van puta, pozovite šlep službu za pomoć na putu.**

**Budite sigurni i koristite samo dizalicu koja je obezbeđena uz vozilo.**

**UVEK postavite dizalicu na mesto predodređeno za nju na vozilu i NIKAD je ne stavljajte ispod branika ili drugih delova vozila.**

(Nastavlja se)

### (Nastavak)

- Ne pokrećite i ne puštajte motor u rad, dok je vozilo na dizalici.
- Ne dozvolite nikom da ostane vozilu dok je vozilo na dizalici.
- Držite decu podalje od puta i od vozila.

Pratite ove korake za promenu gume na vašem vozilu:

1. Parkirajte na ravnoj, čvrstoj površini.
2. Pomerite ručicu menjača u P (parkiranje), primenite parkirnu kočnicu i postavite kontakt bravu u LOCK/OFF položaj.
3. Pritisnite prekidač i aktivirajte svetla upozorenja u slučaju nužde.
4. Izvadite iz vozila ključ za matice točka, dizalicu, ručicu dizalice i rezervni točak.



5. Blokirate i prednji i zadnji točak dijagonalno suprotan od točka na kom menjate gumu.

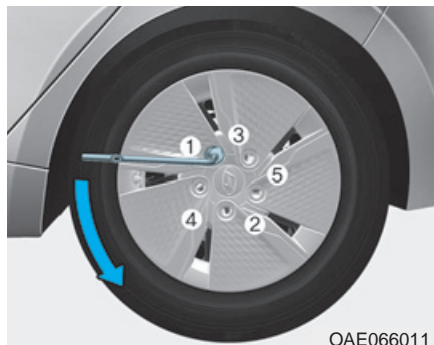

6. Otpustite matice točka u smeru suprotnom od kazaljke na satu, jedan okret prema redosledu prikazanom gore, ali ne uklanjajte sve matice dok guma nije podignuta sasvim od zemlje.

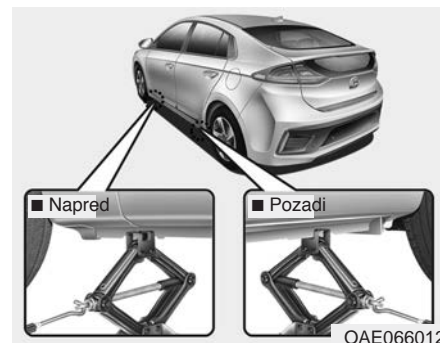

7. Postavite dizalicu u položaj predviđen za to, ispod okvira najbliže gumi koju menjate. Položaji dizalice su ploče zavarene za okvir s dva ureza i dve rupice. Nikada ne stavljajte dizalicu na bilo koji drugi položaj ili deo vozila. To može oštetiti lajsne bočnih pragova.



OAE066013

8. Umetnite ručicu dizalice u dizalicu i okrenite u smeru kazaljke na satu, podižući vozilo dok se guma ne odvoji od tla. Proverite da li je vozilo stabilno na dizalici.

9. Otpustite matice točka ključem i uklonite ih prstima. Uklonite točak sa osovine i položite ga na zemlju kako se ne bi otkotrljao. Uklonite prljavštinu i ostatke sa osovine, površine okvira i točka.

10. Montirajte rezervni točak na osovinu.

11. Zategnite matice prstima na osovinu, sa manjom stranom matice bliže točku.

12. Spustite vozilo na zemlju okrećući ručicu dizalice suprotno od smera kazaljke na satu.

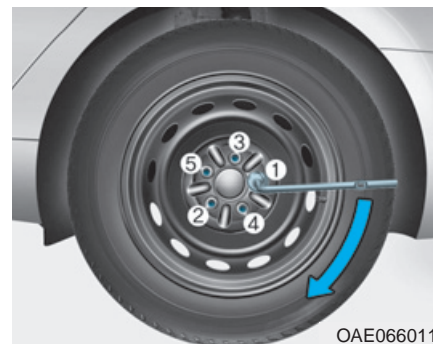

OAE066011

13. Koristite ključ za matice točka za zatezanje matice po prikazanom redosledu. Dvaput proverite svaku maticu, dok se ne uverite da su dobro zategnute. Posle promene guma, preporučujemo da ovlašćeni HYUNDAI distributer zategne matice na njihov ispravan obrtni moment što je pre moguće. **Matice bi trebalo da budu zategnute na 11~13 kgf.m (79~94 lbf.ft).**

Ako imate merač, proverite pritisak u gumama (pogledajte "Točkovi i gume" u poglavlju 8. za uputstva u vezi sa pritiskom u gumama.). Ako je pritisak viši ili niži od preporučenog, vozite sporije do prve benzinske pumpe i podesite na preporučeni pritisak. Uvek vratite na mesto kapicu ventila posle provere ili podešavanja pritiska u gumama. Ako se kapica ne vrati, iz gume može izlaziti vazduh. Ako ste izgubili kapicu, kupite drugu i stavite je što je pre moguće. Posle promene guma, obavezno izduvanu gumu, dizalicu i alat vratite na njihovo mesto za odlaganje.

#### **OBAVEŠTENJE**

**Proverite pritisak u gumi što je pre moguće posle montiranja rezervnog točka. Podesite na preporučeni pritisak.**

#### **⚠ OPREZ**

**Vaše vozilo ima metričke navoje na osovini i na maticama. Budite sigurni, da ste tokom promene gume vratili matice na isto mesto na kom su bile i sa kog su uklonjene. Ako ima potrebe za zamenom matica, proverite da li imaju metričke navoje, kako biste izbegli oštećenje osovine i osigurali da se točak pravilno pričvrsti za čvorište. Preporučujemo da konsultujete ovlašćenog HYUNDAI distributera za pomoć.**

Ako je bilo šta od opreme oštećeno ili u lošem stanju, kao što su dizalica, matice, osovine ili nešto drugo, ne pokušavajte da zamenite gumu i pozovite pomoć. Proverite zategnutost matica točka posle pređenih 50km ako ste menjali gumu. Ponovo proverite matice točka kada pređete 1000km.

#### **Upotreba kompaktnog rezervnog točka (ako je u opremi)**

Kompaktan rezervni točak je napravljen samo za upotrebu u slučaju nužde. Vozite pažljivo na kompaktnom rezervnom točku i uvek pratite bezbedonosne mere.

#### **⚠ UPOZORENJE**

Da biste sprečili pucanje kompaktnog rezervnog točka i gubitak kontrole nad vozilom što može rezultirati nesrećom:

- **Koristite kompaktni rezervni točak samo u slučaju nužde.**
- **NIKAD ne vozite vaše vozilo preko 80 km/h (50 mph).**
- **Nemojte prekoračiti maksimalnu stopu opterećenja ili nosivosti, prikazanih na boku kompaktnog rezervnog točka.**
- **Ne koristite kompaktni rezervni točak neprekidno. Popravite ili zamenite originalnu gumu kako biste izbegli pucanje kompaktne rezervne gume.**

Kada vozite sa montiranim kompaktnim točkom na vašem vozilu:

- Proverite pritisak u gumi posle montiranja kompaktnog rezervnog točka. Guma kompaktnog rezervnog točka treba da bude naduvana na 420 kPa (60 psi).
- Ne vozite vozilo kroz automatsku perionicu dok je instaliran kompaktni rezervni točak.
- Ne koristite kompaktni rezervni točak na nekom drugom vozilu, jer je ovaj točak dizajniran posebno za vaše vozilo.
- Životni vek profila kompaktnog rezervnog točka je kraći od obične gume. Pregledajte svoj kompaktni rezervni točak redovno i zamenite istrošen točak, sa istim oblikom i veličinom, postavljen na istom točku.
- Nemojte koristiti više od jednog kompaktnog rezervnog točka u isto vreme.
- Nemojte vući prikolicu dok je montiran kompaktni rezervni točak.

## OPBEŠTENJE

**Kada su originalna rezervna guma i točak popravljani i ponovo montirani na vozilo, matica obrtnog momenta mora da bude pravilno zategnuta. Pravilno zatezanje obrtnog momenta matice je 11~13 kgf.m (79~94 lbf.ft).**



## OPREZ

Za sprečavanje oštećenja kompaktnog rezervnog točka i vašeg vozila:

- Vozite dovoljno sporo i prilagođeno uslovima na putu kako bi se izbegle sve opasnosti, kao što su rupe ili predmeti.
- Izbegavajte vožnju preko prepreka. Prečnik kompaktnih rezervnih točkova je manji od prečnika konvencionalnog točka i smanjuje udaljenost od tla za oko 25mm (1 inč).
- Ne koristite lance za sneg na kompaktnom rezervnom točku. Zbog manjih dimenzija, lanac ne naleže pravilno.
- Nemojte postavljati kompaktni rezervni točak na mestu bilo kog drugog točka, niti koristite gume za sneg, felne ili trim prstenove sa kompaktnim rezervnim točkom.



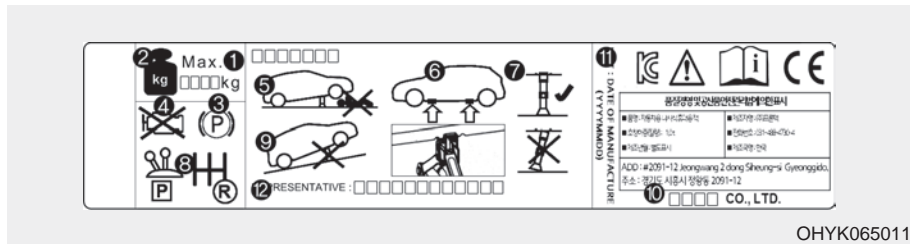

## Nalepnica dizalice



Stvarna nalepnica dizalice u vozilu se može razlikovati od ilustracije. Detaljnije specifikacije potražite na nalepnici dizalice.

1. Naziv modela
2. Maksimalno dopušteno opterećenje
3. Kada koristite dizalicu, povucite parkirnu kočnicu.
4. Kada koristite dizalicu ugasite motor.  
Ne podvlačite se pod vozilo koje je na dizalici.
5. Označena mesta ispod okvira
7. Kada podižete vozilo, osnovna ploča dizalice mora biti vertikalno ispod tačke podizanja.
8. Prebacite u Rikverc kod vozila sa ručnim menjačem ili pomerite ručicu menjača u P položaj kod vozila sa menjačem sa dvostrukim kvačilom.
9. Dizalica treba da se koristi na čvrstoj ravnoj površini.
10. Proizvođač dizalice
11. Datum proizvodnje
12. Predstavništvo kompanije i adresa

## EC Dekleracija o usaglašenosti dizalice

	
<b>EC Declaration of Conformity</b> according to EC Machinery Directive 2006/42/EC	
We, <b>SAMKI IND. CO., LTD.</b> # 22, Hyojuk3-Gil, Buk-Gu, Ulsan, Korea declare under our sole responsibility that the product	
<b>Product</b>	: Jack Assembly
<b>Type Designation(s)</b>	: Jack Assembly-600kg, Jack Assembly-700kg Jack Assembly-800kg, Jack Assembly-1000kg Jack Assembly-1200kg, Jack Assembly-1500kg
<b>Serial No.</b>	: N/A
<b>Year of Manufacture</b>	: 2013
to which this declaration relates is in conformity with the following standard(s) or other normative document(s);	
EN ISO12100 (2010)	Safety of machinery - General principles for design – Risk assessment and risk reduction
EN ISO12100-2/A1 (2009)	Safety of machinery - Basic concepts, general principles for design, Part 2 : Technical principles
EN 1494/A1 (2008)	Mobile or movable jacks and associated lifting equipment
following the provisions of Directive(s):	
2006/42/EC	Directive on the approximation of the laws of Member States relating to machinery (OJ L157 Jun, 9, 2006)
Ulsan, Korea / Jul. 25, 2013 <u>Hyun Duck Cho</u> President 	
(Place and date of issue)(name and signature or equivalent making of authorized person)	
* T.C.F Compiling Person: <u>Safenet Limited (European Notified body : 1674 )</u> <u>Denford Garage, Denford, Kettering Northants, NN14 4EQ, England</u>	

JACKDOC14S

## AKO VAS SE IZDUVALA GUMA (SA REPARACIONIM SETOM, OPCIONO)

### TIP A

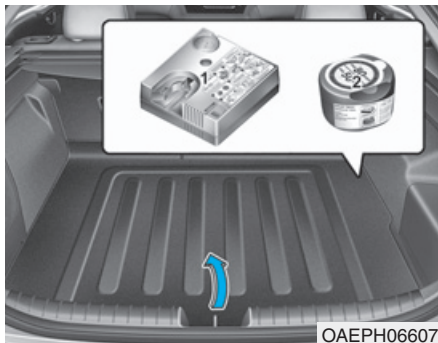

Za bezbedan rad, pažljivo pročitajte sledeća uputstva u ovom uputstvu pre upotrebe:

- (1) Kompresor
- (2) Boca sa lepkom

Set za popravku gume je za privremenu popravku gume i preporučujemo da sistem pregleda ovlašćeni HYUNDAI distributer što je pre moguće.

### ⚠ OPREZ

**Kada su prazne dve ili više guma, ne koristite set za popravku gume, jer se lepak iz seta može koristiti samo za jednu izduvanu gumu.**

### ⚠ UPOZORENJE

**Nemojte koristiti set za popravku gume za popravku rupa u zidovima guma. To može dovesti do nesreće zbog kvara gume.**

### ⚠ UPOZORENJE

**Odvezite gumu na popravku što je pre moguće. Nakon naduvavanja sa setom za popravku, guma može izgubiti pritisak vazduha u bilo koje vreme.**

### Uvod

Uz set za popravku gume ostajete mobilni i nakon što se guma probuši. Sistem kompresora i lepljenje spoja efikasno i udobno zatvara većinu rupa u gumama putničkih vozila uzrokovanih ekserima ili sličnim objektima i ponovo naduvava gumu.

Nakon što ste se uverili da je guma pravilno zatvorena možete voziti oprezno na toj gumi (udaljenost do 200 km (120 milja)) na maksimalnoj brzini od 80 km/h (50mph), kako biste došli do servisa ili prodavca guma da zamenite gumu. Moguće je da neke gume, posebno s većim rupama ili oštećenjima na bočnom zidu, ne mogu biti zatvorene U potpunosti. Gubitak pritiska u gumi može negativno uticati na performanse gume. Iz tog razloga, trebalo bi izbegavati naglu vožnju ili druge manevre, pogotovo ako je vozilo teško opterećeno ili ako vučete prikolicu.

Set za popravku gume nije dizajniran ili namenjen kao metoda za stalnu popravku gume, niti da se koristi za više od jedne gume.

Ova uputstva vam pokazuju korak po korak kako privremeno da zapečatite probušenu gumu jednostavno i pouzdano. Pročitajte poglavlje "Napomene o sigurnoj upotrebi Seta za popravku gume".

## UPOZORENJE

**Ne koristite TMK ako je guma teško oštećena usled vožnje s izduvanom gumom ili sa nedovoljnim pritiskom.**

**Samo probušeni delovi unutar gaznog sloja gume se mogu zalepiti TMK-om.**

### ***Napomene o sigurnoj upotrebi seta za popravku gume***

- Parkirajte vozilo pored puta, tako da možete raditi sa setom daleko od saobraćaja.
- Da biste bili sigurni da se vaše vozilo neće pomeriti, čak i kada ste na prilično ravnoj podlozi, uvek povucite parkirnu kočnicu.
- Set koristite samo za lepljenje/ naduvavanje guma putničkih automobila. Samo isprekidana područja koja se nalaze unutar područja gaznog sloja gume mogu biti zapečaćene setom. Ne koristite ga na motociklima, biciklima ili bilo kojim drugim vrstama guma.
- Set koristite samo za lepljenje/ naduvavanje guma putničkih automobila. Samo isprekidana područja koja se nalaze unutar područja gaznog sloja gume mogu biti zapečaćene setom. Ne koristite ga na motociklima, biciklima ili bilo kojim drugim vrstama guma.
- Ne koristite set ako je guma teško oštećena vožnjom u izduvanom stanju ili s nedovoljnim pritiskom vazduha. Nemojte vaditi strana tela, kao što su ekseri ili vijci koji su prodrli u gumu.
- Ukoliko je vozilo napolju, ostavite motor da radi. Inače, kompresor koji radi može isprazniti akumulator vozila.
- Dok se koristi, nikada ne ostavljajte set bez nadzora.
  - Ne ostavljajte kompresor da radi više od 10 minuta odjednom, jer se može pregrejati.
  - Ne koristite set, ako je spoljna temperatura ispod -30 ° C (-22F).
- U slučaju da lepak (zaptivač) dođe u kontakt sa kožom, operite detaljno to područje sa dosta vode. Ako se iritacija nastavi, potražite medicinsku pomoć.
- U slučaju da lepak dođe u kontakt sa očima, ispirajte oči najmanje 15 minuta. Ako se iritacija nastavi, potražite medicinsku pomoć.
- U slučaju da progutate lepak, isperite usta i popijte dosta vode. Ipak nemojte davati ništa osobi bez svesti i momentalno potražite medicinsku pomoć.
- Dugotrajna izloženost lepku može uzrokovati oštećenja telesnog tkiva, kao što su bubrezi, itd.

## Delovi mobilnog seta za popravku gume

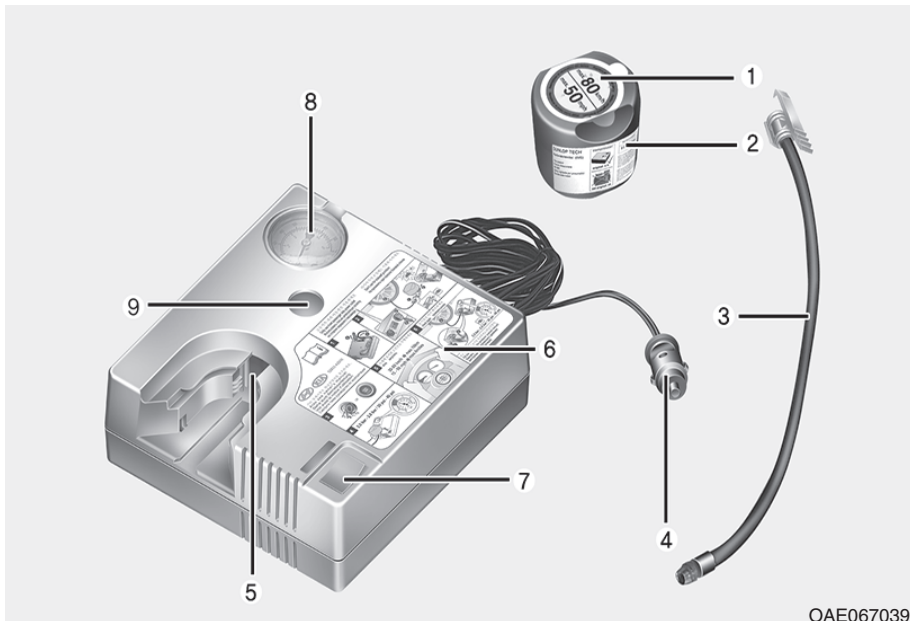

1. Nalepnica ograničenja brzine
2. Boca s lepkom i nalepnica s ograničenjem brzine
3. Crevo za popunjavanje od boce s lepkom do točka
4. Priklučci i kabl za direktnu vezu sa električnom utičnicom
5. Držač boce s lepkom
6. Kompresor
7. ON/OFF prekidač
8. Merač pritiska za prikaz pritiska naduvansoti gume
9. Dugme za smanjivanje pritiska naduvanosti

Priklučci, kabl i crevo za povezivanje se čuvaju u kućištu kompresora.

Striktno pratite predviđen redosled, ili lepak može izleteti pod visokim pritiskom.

## ⚠ UPOZORENJE

Nemojte koristiti lepak nakon isteka roka trajanja (tj. istekao je datum na boci lepka). To može povećati rizik od oštećenja gume.

## ⚠ UPOZORENJE

- Čuvajte lepak van domašaja dece.
- Izbegavajte kontakt sa očima.
- Nemojte gutati.

## Upotreba seta za popravku gume

### ⚠ UPOZORENJE

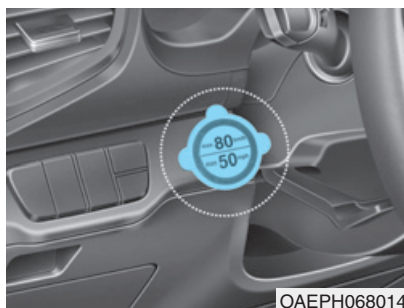

Odvojite nalepnicu za ograničenje brzine (1) sa boce sa sredstvom za lepljenje (2), i stavite je na vrlo vidljivo mesto u vozilu, kao što je volan, kako bi se vozač podsetio da ne vozi prebrzo.

1. Promućkajte bocu s lepokom (2).

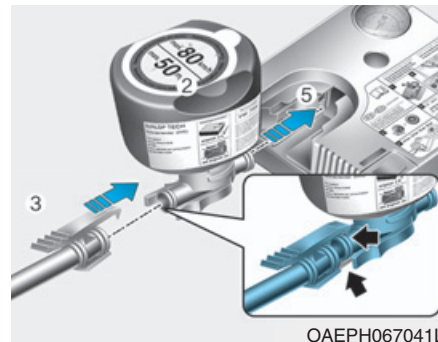

2. Zategnite crevo za povezivanje (3) na priključak boce za lepljenje (2).
3. Stavite bocu u kućište kompresora (5) tako da boca stoji uspravno.
4. Proverite da dugme (9) na kompresoru nije pritisnuto.



5. Odvrnite kapicu ventila sa ventila izduvane gume i zavrните crevo za popunjavanje (3) boce s lepkom na ventil.
6. Proverite da li je kompresor isključen.

**⚠ OPREZ**

**Bezbedno montirajte crevo za popunjavanje lepka na ventil. Ako to ne učinite, lepak može izleteti nazad i verovatno će zapušiti crevo za popunjavanje.**

OAEPH068027

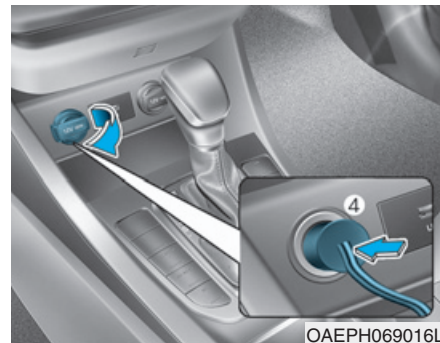

7. Utačnite kabl kompresora za električno napajanje (4) u električnu utičnicu vozila.
8. Sa uključenim vozilom, (indikator uključen), uključite kompresor i pustite da radi 5-7 da ispuni lepak do pravilnog pritiska. **(Pogledajte Gume i točkovi, poglavlje 8).** Pritisak naduvanosti gume nakon ispunjavanja je nebitan i biće proveren/ispravljen kasnije. Budite oprezni da ne prenaduvate gumu i pomerite se dalje od gume kada je popunjavate.

## OPREZ

Ne pokušavajte da vozite svoje vozilo ako je pritisak u gumi ispod 200 kpa (29psi). To može rezultirati nesrećom zbog iznenadnog kvara gume.

9. Ugasite kompresor.
10. Odvojite creva iz priključka boce s lepkom i iz ventila gume.

Vratite set za popravku gume na njegovo mesto u vozilu.

## UPOZORENJE

Ne ostavljajte vozilo da radi u slabo provetrenom prostoru na duži vremenski period. Može doći do trovanja ugljen monoksidom i gušenja.

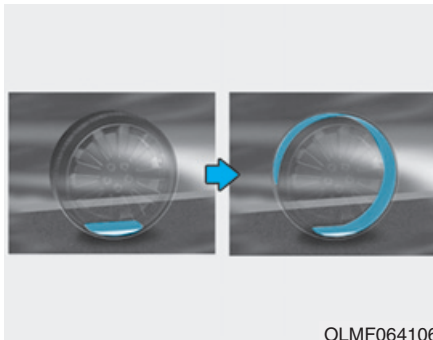

OLMF064106

### Distribucija lepka

11. Kako biste ravnomerno rasporedili lepak u gumi, odmah vozite 7~10 km (4~6 milja ili oko 10 minuta).

Nemojte prelaziti brzinu od 80 km/h (50mph). Ako je moguće, ne vozite sporije od 20 km/h (12mph). Tokom vožnje, ako osetite bilo kakve neobične vibracije, poremećaj u vožnji ili buku, smanjite brzinu i vozite oprezno dok se sigurno ne zaustavite pored puta. Pozovite pomoć na putu ili šlep službu.

### Provera pritiska u gumama

1. Posle vožnje od otprilike 7~10 km (4~6 milja ili oko 10 minuta), zaustavite se na bezbednom mestu.

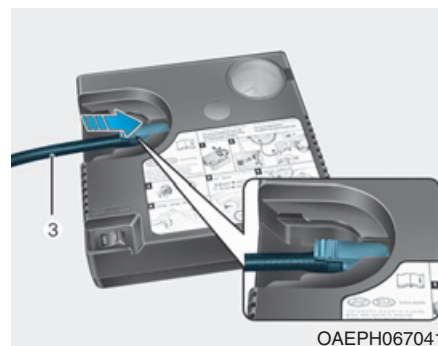

OAEPH067041

2. Konektujte crevo (3) kompresora pravo u ventil gume.





OAEPH069017L

3. Povežite drugi kraj creva za popunjavanje (3) direktno u ventil gume.
4. Utaknite kabl za el. napajanje (4) u električnu utičnicu vozila.

5. Podesite pritisak gume na preporučeni pritisak. Sa uključenom kontakt bravom, postupite kako sledi.
  - **Za povećanje pritiska u gumi:** Uključite kompresor. Da proverite podešavanja trenutnog pritiska, brzo isključite kompresor.
  - **Za smanjivanje pritiska:**

Pritisnite dugme (9) na kompresoru.

### **i** Informacije

Merač pritiska može pokazati veću vrednost od stvarne dok kompresor radi. Da biste dobili tačno očitavanje pritiska u gumi, kompresor mora biti isključen.

### **⚠ OPREZ**

#### **Senzor pritiska u gumama (opciono sa TPMS)**

**Lepak sa senzora pritiska i točka treba ukloniti kada menjate gumu novom i proveriti senzor pritiska gume kod ovlašćenog dilera.**

### **i** Informacije

**Kada ponovo montirate popravljenu ili zamenjenu gumu i točak na vozilu, zategnite matice točka do 11~13 kgf·m (79~94 lbf·ft).**

## TIP B



Za bezbedan rad, pažljivo pročitajte sledeća uputstva u ovom uputstvu pre upotrebe:

- (1) Kompresor
- (2) Boca sa lepkom

Set za popravku gume je za privremenu popravku gume i preporučujemo da sistem pregleda ovlašćeni HYUNDAI distributer što je pre moguće.

### ⚠ OPREZ

**Kada su prazne dve ili više guma, ne koristite set za popravku gume, jer se lepak iz seta može koristiti samo za jednu izduvanu gumu.**

### ⚠ UPOZORENJE

**Nemojte koristiti set za popravku gume za popravku rupa u zidovima guma. To može dovesti do nesreće zbog kvara gume.**

### ⚠ UPOZORENJE

**Odvezite gumu na popravku što je pre moguće. Nakon naduvavanja sa setom za popravku, guma može izgubiti pritisak vazduha u bilo koje vreme.**

## Uvod

Uz set za popravku gume ostajete mobilni i nakon što se guma probuši. Sistem kompresora i lepljenje spoja efikasno i udobno zatvara većinu rupa u gumama putničkih vozila uzrokovanih ekserima ili sličnim objektima i ponovo naduvava gumu.

Nakon što ste se uverili da je guma pravilno zatvorena možete voziti oprezno na toj gumi (udaljenost do 200 km (120 milja)) na maksimalnoj brzini od 80 km/h (50mph), kako biste došli do servisa ili prodavca guma da zamenite gumu. Moguće je da neke gume, posebno s većim rupama ili oštećenjima na bočnom zidu, ne mogu biti zatvorene U potpunosti. Gubitak pritiska u gumi može negativno uticati na performanse gume. Iz tog razloga, trebalo bi izbegavati naglu vožnju ili druge manevre, pogotovo ako je vozilo teško opterećeno ili ako vučete prikolicu.

Set za popravku gume nije dizajniran ili namenjen kao metoda za stalnu popravku gume, niti da se koristi za više od jedne gume.

Ova uputstva vam pokazuju korak po korak kako privremeno da zapečatite probušenu gumu jednostavno i pouzdano. Pročitajte poglavlje "Napomene o sigurnoj upotrebi Seta za popravku gume".

### UPOZORENJE

**Ne koristite TMK ako je guma teško oštećena usled vožnje s izduvanom gumom ili sa nedovoljnim pritiskom. Samo probušeni delovi unutar gaznog sloja gume se mogu zalepiti TMK-om.**

### ***Napomene o sigurnoj upotrebi seta za popravku gume***

- Parkirajte vozilo pored puta, tako da možete raditi sa setom daleko od saobraćaja.

- Da biste bili sigurni da se vaše vozilo neće pomeriti, čak i kada ste na prilično ravnoj podlozi, uvek povucite parkirnu kočnicu.
- Set koristite samo za lepljenje/naduvavanje guma putničkih automobila. Samo isprekidana područja koja se nalaze unutar područja gaznog sloja gume mogu biti zapečaćene setom.
- Ne koristite ga na motociklima, biciklima ili bilo kojim drugim
- Ne koristite set ako je guma teško oštećena vožnjom u izduvanom stanju ili s nedovoljnim pritiskom vazduha.
- Nemojte vaditi strana tela, kao što su ekseri ili vijci koji su prodrli u gumu.
- Ukoliko je vozilo napolju, ostavite motor da radi. Inače, kompresor koji radi može isprazniti akumulator vozila.
- 

- Pobrinite se da auto bude napolju, ostavite vozilo u modu pripravnosti. U suprotnom, rad kompresora može eventualno isprazniti bateriju (akumulator) vozila.
- Dok se koristi, nikada ne ostavljajte set bez nadzora.
- Ne ostavljajte kompresor da radi više od 10 minuta odjednom, jer se može pregrejati. Ne koristite set, ako je spoljna temperatura ispod  $-30^{\circ}\text{C}$  ( $-22\text{F}$ ). U slučaju da lepak (zaptivač) dođe

- u kontakt sa kožom, operite detaljno to područje sa dosta vode. Ako se iritacija nastavi, potražite medicinsku pomoć.
- U slučaju da lepak dođe u kontakt sa očima, ispirajte oči najmanje 15 minuta. Ako se iritacija nastavi, potražite medicinsku pomoć.
- U slučaju da progutate lepak, isperite usta i popijte dosta vode. Ipak nemojte davati ništa osobi bez svesti i momentalno potražite medicinsku pomoć.
- Dugotrajna izloženost lepku može uzrokovati oštećenja telesnog tkiva,

## Delovi mobilnog seta za popravku gume

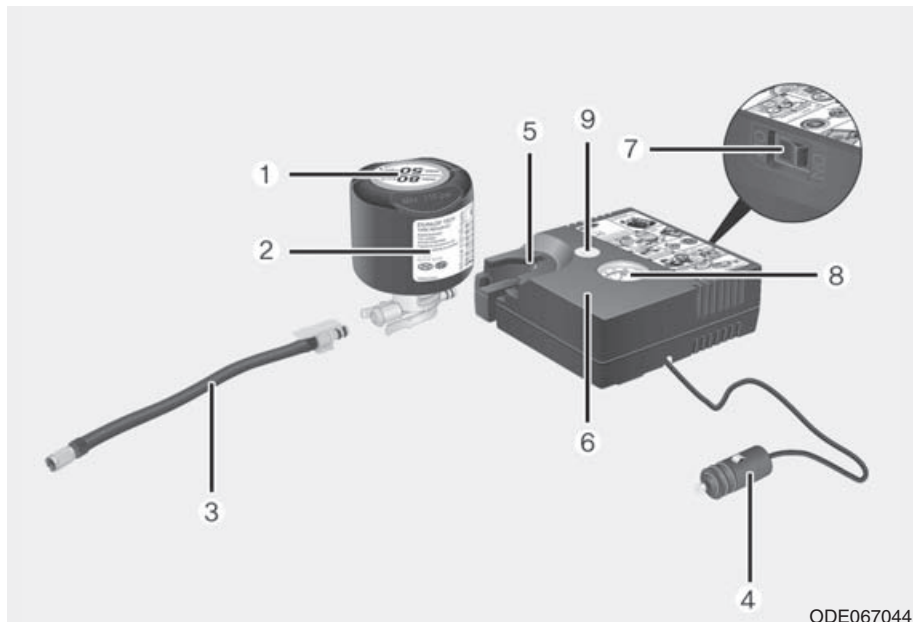

1. Nalepnica ograničenja brzine
2. Boca s lepkom i nalepnica s ograničenjem brzine
3. Crevo za popunjavanje od boce s lepkom do točka
4. Priklučci i kabl za direktnu vezu sa električnom utičnicom
5. Držač boce s lepkom
6. Kompresor
7. ON/OFF prekidač
8. Merač pritiska za prikaz pritiska naduvansoti gume
9. Dugme za smanjivanje pritiska naduvanosti

Priklučci, kabl i crevo za povezivanje se čuvaju u kućištu kompresora. Striktno pratite predviđen redosled, ili lepak može izleteti pod visokim pritiskom.

### ⚠ UPOZORENJE

Nemojte koristiti lepak nakon isteka roka trajanja (tj. istekao je datum na boci lepka). To može povećati rizik od oštećenja gume.

### ⚠ UPOZORENJE

- Čuvajte lepak van domašaja dece.
- Izbegavajte kontakt sa očima.
- Nemojte gutati.

### Upotreba seta za popravku gume

### ⚠ UPOZORENJE

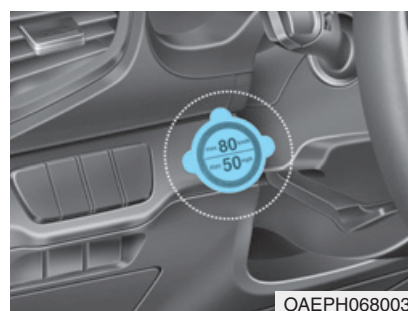

Odvojite nalepnicu za ograničenje brzine (1) sa boce sa sredstvom za lepljenje (2), i stavite je na vrlo vidljivo mesto u vozilu, kao što je volan, kako bi se vozač podsetio da ne vozi prebrzo.

1. Promućkajte bocu s lepkom (2).

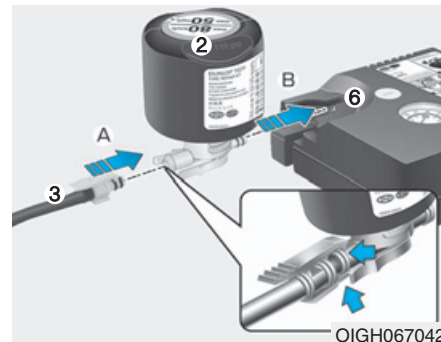

2. Povežite crevo za popunjavanje (3) na priključak boce za lepljenje (2) u pravcu (A) i povežite bocu lepka u (6) u pravcu (B).
3. Proverite da li je kompresor isključen.

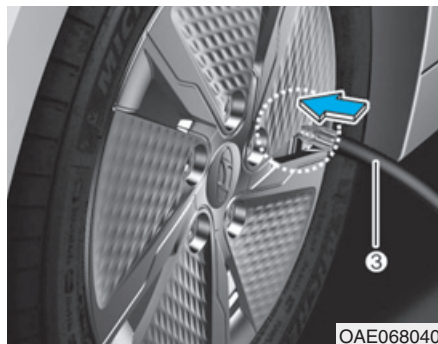

4. Odvrnite kapicu ventila sa ventila defektne gume i zavrnite crevo za pounjavanje (3) boce s lepokom na ventil.

### PAŽNJA

Bezbedno montirajte crevo za popunjavanje lepka na ventil. Ako to ne učinite, lepak može izleteti nazad i verovatno će zapušiti crevo za popunjavanje.

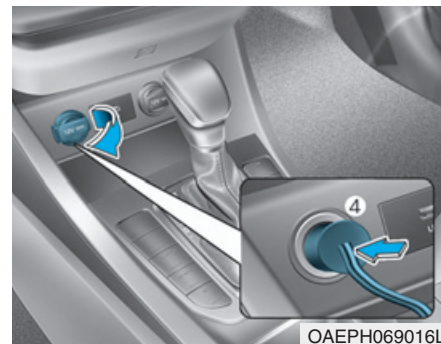

5. Utaknite kabl kompresora za električno napajanje (4) u električnu utičnicu vozila.
6. Sa uključenim vozilom, (indikator uključen), uključite kompresor i pustite da radi 5-7 da ispunji lepak do pravilnog pritiska. **(Pogledajte Gume i točkovi, poglavlje 8).** Pritisak naduvanosti gume nakon ispunjavanja je nebitan i biće proveren/ispravljen kasnije. Budite oprezni da ne prenaduvate gumu i pomerite se dalje od gume kada je popunjavate.

**⚠ OPREZ**

**Ne pokušavajte da vozite svoje vozilo ako je pritisak u gumi ispod 200 kpa (29psi). To može rezultirati nesrećom zbog iznenadnog kvara gume.**

7. Ugasite kompresor.
8. Odvojite creva iz priključka boce s lepkom i iz ventila gume.

Vratite set za popravku gume na njegovo mesto u vozilu.

**⚠ UPOZORENJE**

**Ne ostavljajte vozilo da radi u slabo provetrenom prostoru na duži vremenski period. Može doći do trovanja ugljen monoksidom i gušenja.**

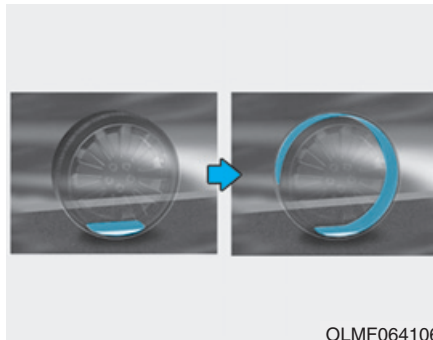

**Distribucija lepka:**

9. Kako biste ravnomerno rasporedili lepak u gumi, odmah vozite 7~10 km (4~6 milja ili oko 10 minuta).

Nemojte prelaziti brzinu od 80 km/h (50mph). Ako je moguće, ne vozite sporije od 20 km/h (12mph). Tokom vožnje, ako osetite bilo kakve neobične vibracije, poremećaj u vožnji ili buku, smanjite brzinu i vozite oprezno dok se sigurno ne zaustavite pored puta. Pozovite pomoć na putu ili šlep službu.

**Provera pritiska u gumama**

1. Posle vožnje od otprilike 7~10 km (4~6 milja ili oko 10 minuta), zaustavite se na bezbednom mestu.

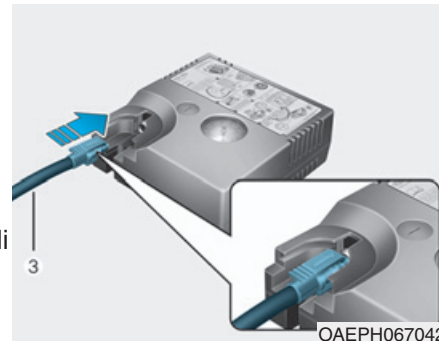

2. Konektujte crevo (3) kompresora pravo u ventil gume.

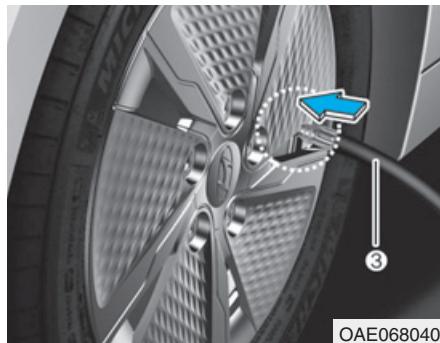

3. Povežite drugi kraj creva za popunjavanje (3) direktno u ventil gume.
4. Utaknite kabl za el. napajanje (4) u električnu utičnicu vozila.

5. Podesite pritisak gume na preporučeni pritisak. Sa uključenom kontakt bravom, postupite kako sledi.
  - **Za povećanje pritiska u gumi:** Uključite kompresor. Da proverite podešavanja trenutnog pritiska, brzo isključite kompresor.
  - **Za smanjenje pritiska:** Pritisnite dugme (9) na kompresoru.

#### **PAŽNJA**

Ne dozvolite da kompresor radi duže od 10 minuta, inače će se uređaj pregrejati i može biti oštećen.

#### **i** Informacije

Merač pritiska može pokazati veću vrednost od stvarne dok kompresor radi. Da biste dobili tačno očitavanje pritiska u gumi, kompresor mora biti isključen.

#### **⚠ OPREZ**

Ako se pritisak u gumi ne održava, provozajte auto još jednom, pozovite se na Distribuciju lepka. Onda ponovite korake od 1-4.

Upotreba TMK-a može biti neefikasna kad su oštećenja gume veća od oko 4 mm (0.16 in).

Preporučujemo da kontaktirate ovlašćenog HYUNDAI dilera ako ne možete da osposobite gumu za put sa Mobilnim setom za popravku gume.



### UPOZORENJE

Pritisak u gumama mora biti najmanje 220 kPa (32 psi). Ako nije ne nastavljajte s vožnjom. Pozovite pomoć na putu ili šlep službu.

### OPREZ

Senzor pritiska u gumama (opciono sa TPMS)

Lepak sa senzora pritiska i točka treba ukloniti kada menjate gumu novom i proveriti senzor pritiska gume kod ovlašćenog dilera.

### Informacije

Kada ponovo montirate popravljanu ili zamenjenu gumu i točak na vozilu, zategnite matice točka do 11~13 kgf·m (79~94 lbf·ft).

## ŠLEPOVANJE

### Šlep služba

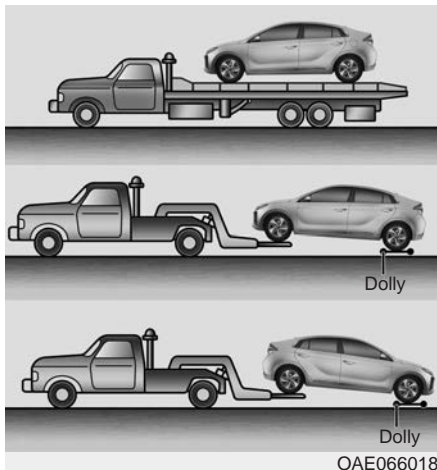

Ako je potrebno hitno šlepanje, preporučujemo da ga obavi ovlašćeni HYUNDAI distributer ili komercijalna šlep služba. Pravilno podizanje i procedure šlepanja su potrebne kako bi se sprečilo oštećenje vozila. Preporučujemo korišćenje točkova za šlepanje ili prikolice s ravnom platformom.

Prihvatljivo je da šlepujete vozilo za zadnjim točkovima na zemlji (bez točkova za šlepanje) i prednjim točkovima iznad tla. Ako su bilo koji od opterećenih točkova ili delova trapa oštećeni ili se vozilo šlepuje s prednjim točkovima na tlu, koristite točkove za šlepanje ispod prednjih točkova. Kad vas šlepuje komercijalno vučno vozilo i ne koriste se točkovi za šlepanje, prednji deo vozila treba uvek da bude podignut, a ne zadnji.

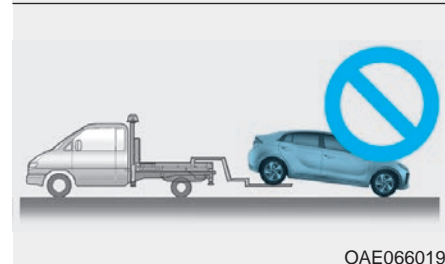
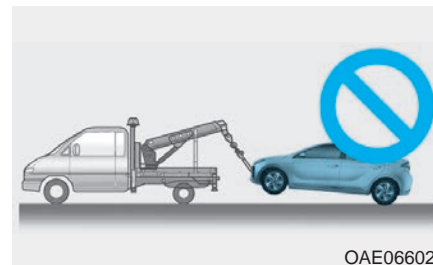

### OPREZ

- Nemojte šleповati vozilo s prednjim točkovima na tlu, jer to može dovesti do oštećenja vozila.
- Ne šlepajte s opremom remenog tipa. Koristite podizanje točkova ili prikolicu sa ravnom platformom.

Kada šlepujete vozilo u nuždi, bez točkova za šlepanje:

1. Postavite kontakt bravu u ACC položaj.
2. Prebacite menjač u N (Neutralno).
3. Otpustite parkirnu kočnicu.

**⚠ OPREZ**

**Ako ne stavite ručicu menjača u N (neutralno) možete uzrokovati unutrašnje oštećenje menjača.**

## Odvojiva kuka za vuču



1. Otvorite gepek i izvadite kuku za šlepanje iz kutije sa alatom.

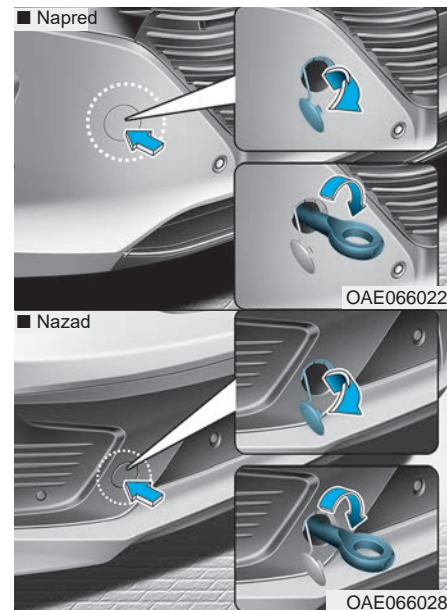

2. Otvorite poklopac otvora, pritiskajući donji deo poklopca na braniku.
3. Instalirajte kuku za šlepanje okretanjem u smeru kazaljke na satu u otvor dok potpuno ne legne.
4. Uklonite kuku za šlepanje i vratite poklopac nakon upotrebe.

6-44

### Šlepovanje u nuždi

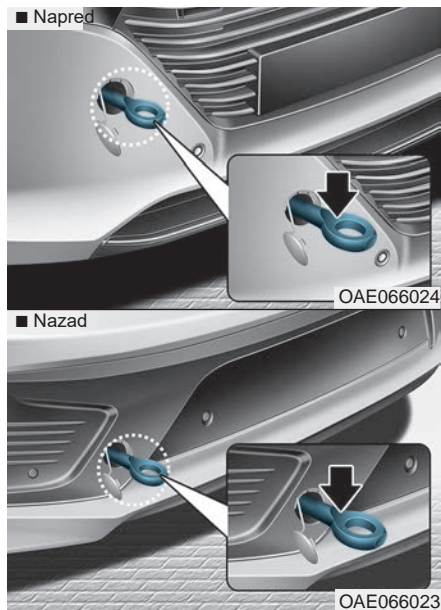

Ako je potrebno hitno šlepovanje, preporučujemo da ga obavi ovlašćeni HYUNDAI distributer ili komercijalna šlep služba.

Ako nije dostupna šlep služba u hitnim slučajevima, vaše se vozilo može privremeno šlepovati pomoću kabla ili lanca pričvršćenog na kuki za vuču u slučaju nužde na prednjem (ili zadnjem) delu vozila. Budite maksimalno oprezni pri šlepovanju vozila s kablom ili lancem. Vozač mora biti u vozilu kako bi upravljao ili kočio. Šlepovanje na ovaj način može se obaviti samo na tvrdoj podlozi, na kratkim udaljenostima i pri malim brzinama. Takođe, točkovi, osovine, pogonski sklop, volan i kočnice moraju biti u dobrom stanju.

#### OPREZ

**Vozač mora biti u vozilu kako bi upravljao i kočio dok se vozilo šlepa. Niko od putnika, osim vozača, ne sme da bude u vozilu.**

Uvek pratite ove mere opreza kod šlepovanja u nuždi:

- Postavite kontakt bravu u ACC položaj, tako da volan nije zaključan.
- Pomerite menjač u N (Neutralan).
- Otpustite parkirnu kočnicu.
- Pritisnite papučicu kočnice sa većom snagom nego obično, pošto će performanse kočenja biti smanjene.
- Biće potrebno i više napora prilikom upravljanja, jer je sistem servo volana onemogućen.
- Neka vozilo koje vas šlepuje bude teže od vašeg.
- Vozači oba vozila moraju između sebe da često komuniciraju.
- Pre šlepovanja u nuždi, proverite da kuka nije polomljena ili oštećena.
- Zategnite bezbedno na kuku kabl ili lanac za šlepovanje.
- Ne vucite kuku. Postavite je čvrsto i snažno.

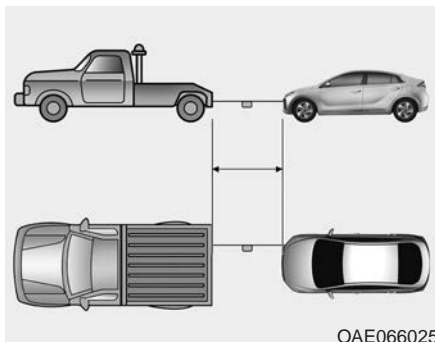

- Koristite kabl ili lanac za šlepovanje dužine kraće od 5 m (16 feet) . Prikačite belu ili crvenu tkaninu (oko 30 cm ili 12 inča široku) na sredinu kabla ili lanca zbog bolje uočljivosti.
- Vozite pažljivo, tako da lanac ili kabl ostanu zategnuti tokom šlepovanja.
- Pre šlepovanja proverite menjač sa dvostrukim kvačilom radi curenja tečnosti ispod vašeg vozila. Ako tečnost menjača dvostrukog kvačila curi, moraju se koristiti točkovi za šlepovanje ili prikolica sa ravnom platformom.

## ⚠ OBAVEŠTENJE

Da biste izbegli oštećenja vašeg vozila i delova vozila pri šlepovanju:

- Uvek vucite pravo napred kada koristite kuke za šlepovanje. Ne vucite sa strane ili pod vertikalnim uglom.
- Ne koristite kuke za šlepovanje da biste izvukli vozilo iz blata, peska ili drugih uslova iz kojih vozilo ne može da se izveze pomoću svoje snage.
- Ograničite brzinu vozila na 15 km/h (10 mph) i vozite kraće od 1.5 km (1 milje) kada šlepujete da biste izbegli ozbiljna oštećenja menjača sa dvostrukim kvačilom.

## PAŽNJA

Polako i postepeno ubrzavajte ili usporavajte svoje vozilo, dok održavate zategnutost kanapa ili sajle, kako biste počeli s vožnjom vozila. U suprotnom kuke za šlepovanje i vozilo mogu biti oštećeni.

### OPREMA ZA SLUČAJEVE NUŽDE (opcionarno)

Vaše vozilo je opremljeno proizvodima koji vam mogu pomoći u slučajevima nužde.

#### Aparat za gašenje požara

Ako postoji mala vatra, a vi znate kako se koristi aparat za gašenje požara, pratite ove korake pažljivo.

1. Izvucite sigurnosni osigurač sa vrha aparata, koji sprečava da bude pritisnut slučajno prilikom rukovanja.
2. Usmerite crevo prema centru požara.
3. Stanite dalje od vatre otprilike 2,5 m (8ft) i pritisnite ručicu kako biste ispraznili aparat za gašenje požara. Ako otpustite ručicu, pražnjenje će se zaustaviti.
4. Povucite crevo nazad i usmerite ga na centar vatre. Ako izgleda kao da se vatra ugasila, budite oprezni, jer može da se ponovo zapali.

#### Set za prvu pomoć

Obezbeđen je materijal koji koristite u pružanju prve pomoći, kao što su makaze, zavoj, adhezivne gaze i trake, itd.

#### Reflektujući trougao

Postavite reflektujući trougao na put kako biste upozorili ostale vozače tokom hitnih slučajeva, kao kad je vozilo parkirano pored puta zbog problema.

#### Merač pritiska u gumama (ako je u opremi)

Normalno je da gume gube po malo vazduha u svakodnevnoj upotrebi i da ih povremeno treba naduvati, i to obično nije znak da guma pušta, već je to uobičajno trošenje gume. Uvek proverite pritisak u gumama kada su gume hladne, jer pritisak u gumama raste sa temperaturom.

Za proveru pritiska u gumama preduzmite sledeće korake:

1. Odvrnite kapicu ventila koji se nalazi na ivici gume.
2. Pritisnite i držite merač nasuprot ventila za vazduh. Nešto vazduha će iscureti dok ne počnete, a još više će iscureti ako ne pritisnete čvrsto merač.
3. Čvrst pritisak bez izlaska vazduha će aktivirati merač.
4. Pročitajte koliki je pritisak u gumi sa merača i odredite da li je pritisak visok ili nizak.
5. Podesite pritisak u gumama kao što je određeno u specifikaciji. Pogledajte "Gume i točkovi" u poglavlju 8.
6. Ponovo postavite kapicu ventila za vazduh.

## PANEVROPSKI E-CALL SISTEM (OPCIONO)

Vozilo je opremljeno uređajem\* povezanim sa Panevropskim eCall sistemom za pozivanje u hitnim slučajevima odgovornih timova. Panevropski eCall sistem je automatski servis za poziv u hitnim slučajevima, kao na pr. u slučaju saobraćajne nezgode ili drugih\*\* nezgodana evropskim putevima. (samo u zemljama sa regulativama o ovom sistemu).

Sistem dozvoljava kontaktiranje službenika jedine servisne dispečarske službe u slučaju nesreća na putevima Evrope. (samo u zemljama sa regulativama o ovom sistemu).

Panevropski eCall sistem pod datim uslovima navedenim u Korisničkom uputstvu, kao i Garantnoj i Servisnoj knjižici, prenosi podatke u Public Safety Answering Point (PSAP), uključujući i informacije o lokaciji vozila, tipu vozila, VIN-u (Identifikacionom broju vozila).

\* Panevropski eCall uređaj u Korisničkom uputstvu je oprema, instalirana u vozilu, koja vam pruža vezu sa Panevropskim eCall sistemom.

\*\* "Druge nezgode" znače bilo koje nezgode na evropskim putevima (samo u zemljama sa regulativama o ovom sistemu) koje su rezultirale povredama ljudi i/ili neophodnošću pružanja pomoći. U slučaju registrovanja bilo koje nezgode, neophodno je da zaustavite vozilo, pritisnete dugme SOS (mesto na kom se dugme nalazi je prikazano na slici u poglavlju "Panevropski eCall (opciono)") u Korisničkom uputstvu. Kada pozivate, sistem skuplja sve informacije o vozilu (iz kog je poziv upućen), nakon čega povezuje auto sa službenikom u Public Safety Answering Point (PSAP) da objasni razloge poziva u hitnom slučaju.

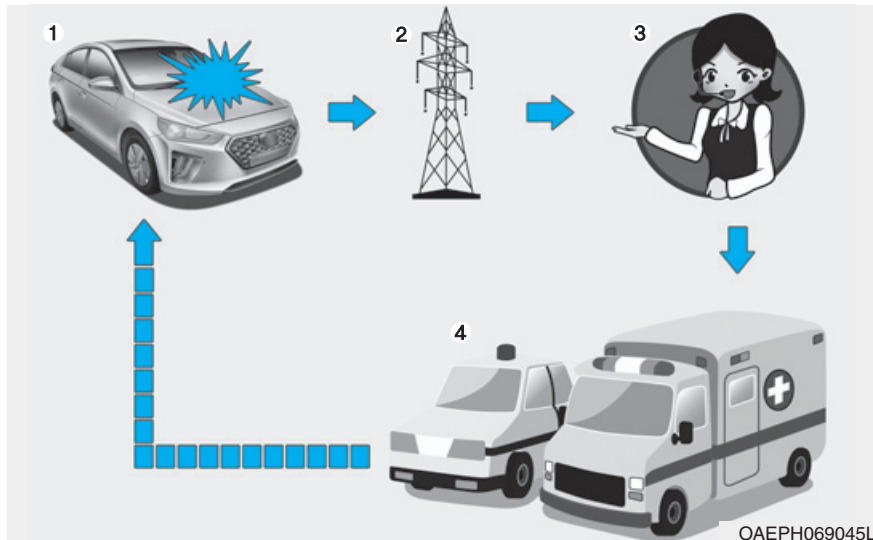

- ① Nezgoda na putu
- ② Bežična mreža
- ③ Public Safety Answering Point (PSAP)
- ④ Spasavanje

Čim se podaci koji se čuvaju u Panevropskom eCall sistemu dostave u spasilački centar radi pomoći vozaču i putnicima pravilnim spasilačkim akcijama. Podaci će biti izbrisani nakon završetka operacije spasavanja.

## Opis ecall sistema u vozilu

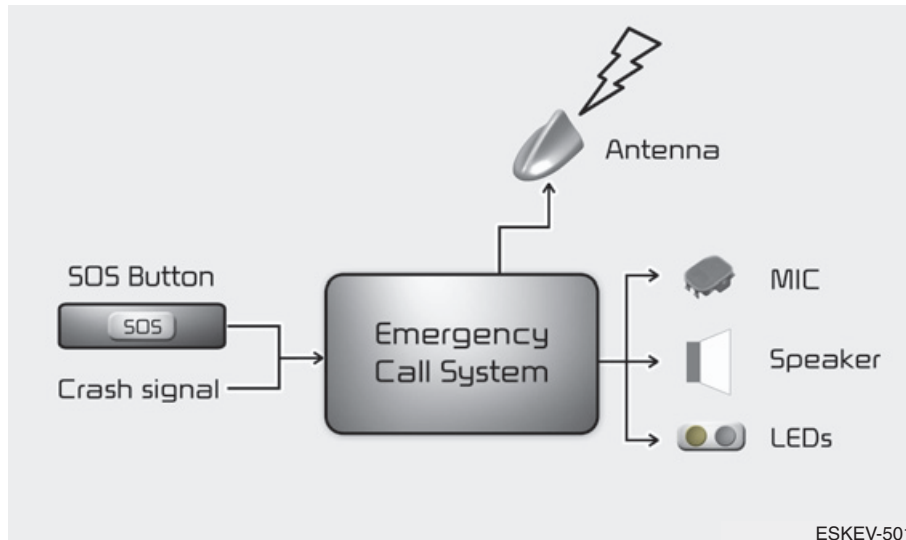

Pregled eCall sistema u vozilu je zasnovan na broju 112, njegov rad i funkcionalnost: pogledajte ovo poglavlje. eCall servis zasnovan na broju 112 je javni servis od opšteg interesa i dostupan je bez naknade.

Sistem eCall u vozilu zasnovan na broju 112 se aktivira po unapred određenim podešavanjima. Aktivira se automatski pomoću senzora u slučaju velike nesreće.



Takođe će se automatski aktivirati kada je vozilo opremljeno sistemom TPS koje ne radi u slučaju teške nesreće.

Sistem eCall u vozilu zasnovan na broju 112 može se aktivirati ručno, ako je potrebno. Uputstva za ručnu aktivaciju sistema: pogledajte ovo poglavlje.

U slučaju kritičnog kvara sistema koji bi onemogućio sistem eCall sistem u vozilu zasnovan na broju 112, sledeće upozorenje će biti pruženo putnicima u vozilima: pogledajte ovo poglavlje.

### Informacije o obradi podataka

Svaka obrada ličnih podataka kroz eCall sistem vozila zasnovanim na broju 112, treba da bude usaglašena sa pravilima o zaštiti ličnih podataka navedenim u Direktivi 95/46/EC (1) i 2002/58/EC (2) Evropskog Parlamenta i Evropskog Saveta, i posebno će se zasnivati na neophodnosti zaštite vitalnih interesa ličnosti u skladu sa Članom 7(d) Direktive 95/46/EC (3).

Obrada ovakvih podataka je striktno ograničena na svrhu rešavanja eCall hitnih slučajeva upućenim na Evropski broj za hitne slučajeve - 112.

### Vrste podataka i njihovi primaoci

Sistem eCall u vozilu zvanom na broju 112 može skupljati i obrađivati samo sledeće podatke:

- Identifikacioni broj vozila
- Tip vozila (putničko vozilo ili lako komercijalno vozilo)
- Tip pogona vozila (benzin/dizel/CNG/LPG/električni/hidrogen)
- Poslednja lokacija vozila i pravac putovanja
- Fajl za evidenciju automatskog aktiviranja sistema i njegove vremenske oznake
- Bilo koji dodatni podaci (ako su dostupni) : Nisu primenjivi

Primaoci obrađenih podataka od sistema eCall u vozilu zasnovanom na broju 112, su relevantna mesta odgovorna za javnu bezbednost određena od strane javnih vlasti zemlje na čijoj teritoriji se nalaze, kako bi prvi primili i obradili eCall na jedinstveni evropski broj za hitne slučajeve -112. Dodatne informacije (ako su dostupne): Nisu primenljive.

- (1) Direktiva 95/46/EC Evropskog Parlamenta i Saveta Evrope od 24.10.1995. o zaštiti ličnosti u pogledu obrade ličnih podataka i slobodnog kretanja takvih podataka. (OJ L 281, 23.11.1995, p. 31).
- (2) Direktiva 2002/58/EC Evropskog Parlamenta i Saveta Evrope od 12.07.2002. koja se tiče obrade ličnih podataka i zaštite privatnosti u sektoru elektronske komunikacije (Direktiva o privatnosti i elektronskoj komunikaciji) (OJ L 201, 31.7.2002, p. 37).
- (3) Direktiva 95/46/EC se ukida Uredbom (EU) 2016/679 Evropskog Parlamenta i Saveta Evrope od 27.04.2016. o zaštiti fizičkih lica u pogledu obrade ličnih podataka i slobodnom kretanju takvih podataka (Uredba o opštoj zaštiti podataka) (OJ L 119, 4.5.2016, p. 1). Uredba se primenjuje od 25.05.2018.
- Aranžmani za obradu podataka**
- Sistem eCall u vozilu zasnovan na broju 112 je osmišljen na takav način da obezbedi da podaci koji su u memoriji sistema nisu dostupni van sistema pre aktivacije eCall-a. Dodatne napomene (ako ih ima): Nisu primenljive.
- Sistem eCall u vozilu zasnovan na broju 112 je osmišljen na takav način da obezbedi da se podaci ne mogu pratiti i da nisu predmet bilo kakvog konstantnog praćenja u svom normalnom radnom statusu. Dodatne napomene (ako ih ima): Nisu primenljive.
- Sistem eCall u vozilu zasnovan na broju 112 je osmišljen na takav način da obezbedi da se podaci u sitemu interne memorije automatski i neprekidno uklanjaju.
- Podaci o lokaciji vozila se neprekidno brišu u internoj memoriji sistema, tako da se čuvaju maksimalno 3 poslednje ažurirane lokacije vozila neophodne za normalno funkcionisanje sistema.

Dnevnik podataka o aktivnostima u sistemu eCall u vozilu zasnovanom na broju 112 se ne čuvaju duže nego što je potrebno za postizanje svrhe rukovanja eCall-a u hitnim slučajevima i najkasnije do 13 sati od momenta od kad je eCall u hitnim slučajevima od kad je eCall iniciran. Dodatne napomene (ako ih ima): Nisu primenljive.

### **Načini za ostvarivanje prava subjekta podataka**

Subjekt podataka (vlasnik vozila) ima pravo pristupa podacima i ako je potrebno zatraži ispravku, brisanje ili blokiranje podataka koji se odnose na njega/nju, a čije obrađivanje nije u skladu sa odredbama Direktive 95/46/EC. Svaka treća strana kojoj su podaci prosleđeni treba da bude obavještena o takvim izmenama, brisanju ili blokiranju koje je izvršeno u skladu sa Direktivom, osim ako se ne dokaže da je to nemoguće i da zahteva nesrazmerne napore.

Subjekt podataka ima pravo žalbe nadležnom organu za zaštitu podataka ako smatra da su njegova/njena prava povređena kao rezultat obrade njegovih/njenih ličnih podataka.

Kontaktirajte službu koja je odgovorna za zahteve za pristup (ako ih ima): Nije primenljivo

### **Panevropski eCall Sistem**



Elementi Panevropskog eCall sistema su instalirani u putničkoj kabini :

- ① SOS dugme
- ② LED

SOS dugme: vozač/suvozač u hitnom slučaju poziva jednu dispečarsku službu pritiskom na dugme.

LED: Crveni i zeleni LED svetli 3 sekunde kada je kontakt brava u ON položaju. Nakon toga, ona će se ugasiti u normalnom radu sistema. Ako postoje neki problemi u sistemu, LED svetli crveno.

## Automatsko prijavljivanje nesreća

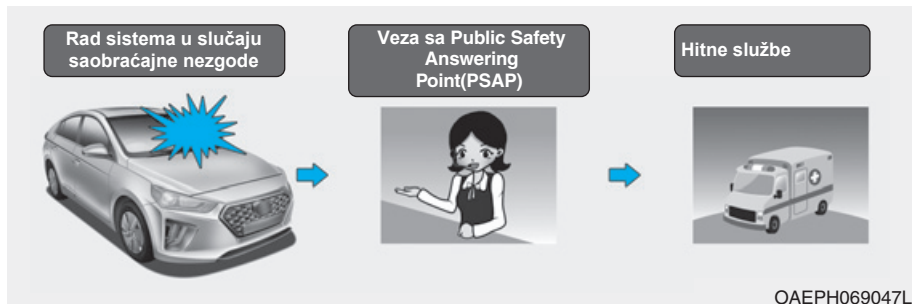

Panevropski eCall uređaj u hitnim slučajevima automatski poziva Public Safety Answering Point (PSAP) za pravilnu operaciju spasavanja u slučaju saobraćajne nesreće.

Za adekvatne hitne službe i podrške Panevropski eCall sistem automatski šalje podatke o nesreći u Public Safety Answering Point (PSAP) kada se saobraćajna nesreća detektuje.

Ako poziv u hitnom slučaju ne može biti prekinut pritiskom na dugme SOS i Panevropski eCall sistem ostaje povezan sve dok službenik hitne službe koji je primio poziv ne diskonektuje poziv u hitnim slučajevima.

U manjim saobraćajnim nezgodama u Panevropskom eCall sistemu možda neće biti izvršen poziv za hitne slučajeve. Ipak, poziv u hitnim slučajevima se može ručno izvršiti pritiskom na dugme SOS.

**OPREZ**

**Rad sistema je nemoguć u slučaju da nema GPS-a i mobilnog signala i Galileo signala.**

### Ručno prijavljivanje nesreća

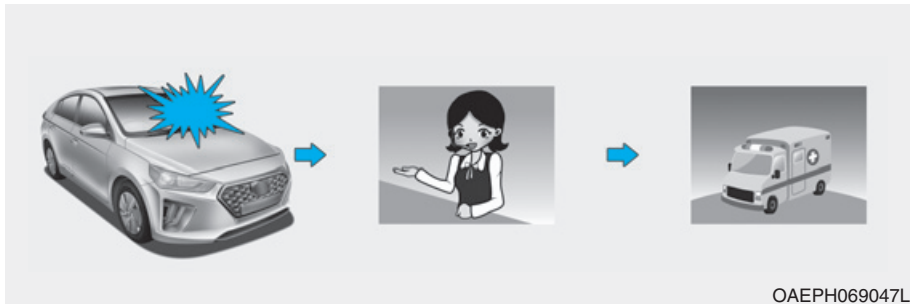

Vozač ili putnik mogu ručno pozvati u hitnim slučajevima Public Safety Answering Point(PSAP), pritiskom na dugme SOS da pozovu neophodne hitne službe.

Poziv hitnim službama preko Panevropskog eCall sistema može biti otkazan ponovnim pritiskom na dugme SOS samo pre povezivanja poziva.

Nakon aktivacije poziva u hitnom slučaju u ručnom modu (za pravilne službe u hitnim slučajevima), Panevropski eCall sistem automatski šalje podatke o saobraćajnoj nezgodi / ili podatke o drugoj nesreći službeniku u Public Safety Answering Point(PSAP) (tokom poziva u hitnim slučajevima) pritiskom na SOS dugme.

Ako vozač ili putnik slučajno pritisnu dugme SOS, poziv može biti otkazan ponovnim pritiskom dugmeta.

U slučaju saobraćajne nezgode ili druge nezgode za aktivaciju poziva u hitnim slučajevima u ručnom modu je neophodno:

1. Zaustavite vozilo u skladu sa saobraćajnim propisima da biste osigurali bezbednost vas i drugih učesnika u saobraćaju.
2. Pritisnite dugme SOS, kada se pritisne dugme SOS registracija uređaja u bežičnoj telefonskoj mreži, vrši se prikupljanje minimalnih podataka o vozilu i njegovoj lokaciji u skladu sa tehničkim zahtevima uređaja. Nakon tog povezivanja sa službenikom Panevropskog eCall sistema zbog razjašnjenja razloga (uslova) hitnog poziva.
3. Nakon razjašnjenja razloga hitnog poziva, službenik Public Safety Answering Point(PSAP) prosleđuje podatke hitnim službama i dovršava hitni poziv.

Ako hitni poziv ne bude izveden u skladu sa gorepomenutom procedurom, smatra se da je hitan poziv greška.

## UPOZORENJE

Električno napajanje u hitnom slučaju Panevropskog eCall sistema iz baterije

- Baterija panevropskog eCall sistema snabdeva energijom u toku 1 sata u slučaju da je glavno električno napajanje prekinuto zbog sudara u hitnoj situaciji.
- Baterija Panevropskog eCall sistema treba da se zameni na svake 3 godine. Za više informacija pogledajte Raspored održavanja u poglavlju 7.

(Nastavlja se)

(Nastavak)

LED crveno osvetljenje (kvar sistema)

Ako crveni LED svetli u normalnim uslovima vožnje, to ukazuje na kvar Panevropskog eCall sistema. Molimo vas da Panevropski eCall sistem proveri odmah ovlašćeni HYUNDAI diler. U suprotnom, ispravan rad uređaja Panevropskog eCall sistema instaliranog u vašem vozilu nije garantovan. Vlasnik vozila snosi odgovornost za posledice nastale kao rezultat nepoštovanja gorenavedenih uslova.

(Nastavlja se)

(Nastavak )

Samovoljno uklanjanje ili modifikacija

Panevroski eCall sistem poziva hitne službe za pomoć. Zbog toga svako samovoljno uklanjanje ili izmena podešavanja Panevropskog eCall sistema mogu uticati na bezbednost vaše vožnje. Takođe, mogu čak i greškom pozvati hitne službe u Public Safety Answering Point (PSAP). Zbog toga vas ljubazno molimo da vi ili treća strana ne vršite nikakve samovoljne izmene u podešavanju opreme Panevropskog eCall sistema instaliranog u vašem vozilu.

Prostor motora .....	7-3	Rashladna tečnost motora / rashladna tečnost invertera..	7-25
Servisno održavanje .....	7-5	Provera nivoa rashladne tečnosti .....	7-25
Odgovornost vlasnika .....	7-5	Promena rashladne tečnosti.....	7-28
Mere opreza kod održavanja od strane vlasnika.....	7-5	Kočiona tečnost .....	7-29
Održavanje od strane vlasnika.....	7-6	Hibridni starter & generator (HSG) na kaišni prenos..	7-29
Kako da diskonektujete (-) kabl za		Provera hibridnog startera & generatora na kaišni prenos	
redovno održavanje .....	7-6	(HSG) .....	7-29
Raspored redovnog održavanja od strane vlasnika .....	7-7	Provera nivoa kočione tečnosti.....	7-29
Raspored servisnih održavanja.....	7-8	Tečnost za pranje stakala.....	7-30
Raspored redovnog održavanja		Provera nivoa tečnosti za pranje stakala .....	7-30
-Za Evropu (osim Rusije) .....	7-9	Filter vazduha .....	7-31
Raspored servisnih održavanja kod vožnje u teškim uslovima		Parkirna kočnica.....	7-31
-Za Evropu (osim Rusije) .....	7-13	Provera parkirne kočnice .....	7-31
Raspored redovnog održavanja		Zamena filtera .....	7-31
-Osim Evrope (ali uključujući Rusiju). .....	7-15	Filter za vazduh sistema klimatizacije .....	7-33
Raspored servisnih održavanja kod vožnje u teškim uslovima		Provera filtera.....	7-33
-Osim Evrope (ali uključujući Rusiju) .....	7-19	Metlice brisača .....	7-35
Objašnjenje stavki redovnog održavanja .....	7-21	Provera metlica .....	7-35
Motorno ulje.....	7-23	Zamena metlica brisača.....	7-35
Provera nivoa motornog ulja .....	7-23	Baterija (akumulator) (12 volti, plug-in hibridno vozilo)	7-38
Provera motornog ulja i filtera.....	7-24	Za najbolji rad baterije (akumulatora)...	7-39
		Nalepnica kapaciteta baterije (akumulatora).....	7-40
		Ponovno punjenje baterije (akumulatora) .....	7-40
		Resetovanje .....	7-41

Gume i točkovi .....	7-42	Sijalice .....	7-67
Nega guma.....	7-42	Zamena sijalice prednjeg svetla, pozicionog svetla, signala skretanja.....	7-68
Preporučeni pritisak hladne gume .....	7-43	Ciljanje prednjih svetala (Za Evropu).....	7-72
Proverite pritisak gume .....	7-44	Dnevno svetlo.....	7-76
Rotacija gume .....	7-45	Zamena sijalice bočnog migavca .....	7-76
Centriranje trapa i balansiranje točka .....	7-46	Zamena sijalice zadnjeg kombinovanog svetla .....	7-76
Zamena gume .....	7-46	Zadnje svetlo za maglu (opciono).....	7-79
Zamena točka .....	7-47	Visokomontirano stop svetlo.....	7-80
Trakcija gume.....	7-47	Zamena sijalice svetla registarske tablice .....	7-80
Održavanje gume.. .....	7-48	Zamena sijalice unutrašnjih svetala .....	7-80
Oznaka bočnog zida gume.....	7-48	Održavanje izgleda vozila.....	7-82
Gume malog profila .....	7-52	Održavanje spoljašnosti.....	7-82
Osigurači .....	7-53	Održavanje unutrašnjosti.....	7-88
Zamena osigurača na panelu instrument table .....	7-54	Sistem kontrole emisije.....	7-91
Zamena osigurača na panelu u prostoru motora .....	7-55	Sistem kontrole emisije kartera.....	7-91
Opis panela s relejima/osiguračima.....	7-57	Sistem kontrole emisije isparavanja.....	7-91
		Sistem kontrole emisije izduvnih gasova.....	7-92
		Procedura za ulazak u mod prisilnog aktiviranja motora.....	7-95



## PROSTOR MOTORA

### ■ HIBRIDNO VOZILO

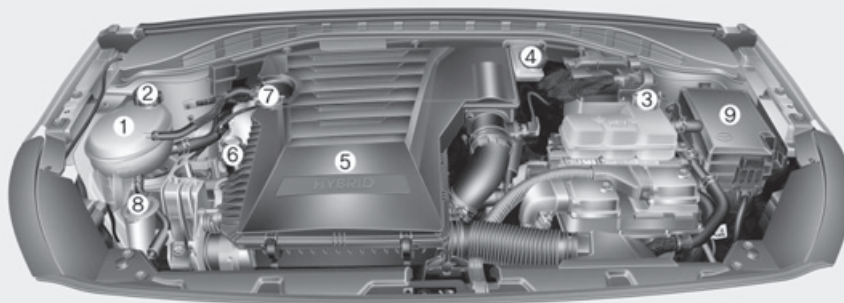

1. Rezervoar rashladne tečnosti motora
2. Čep rashladne tečnosti motora
3. Rezervoar rashladne tečnosti invertera
4. Rezervoar kočione tečnosti
5. Filter vazduha
6. Šipka za merenje nivoa motornog ulja
7. Čep otvora za sipanje motornog ulja
8. Rezervoar tečnosti za pranje stakala
9. Kutija sa osiguračima

Stvaran izgled prostora motora se može razlikovati od ilustracije.

OAE078001

### ■ PLUG-IN HIBRIDNO VOZILO

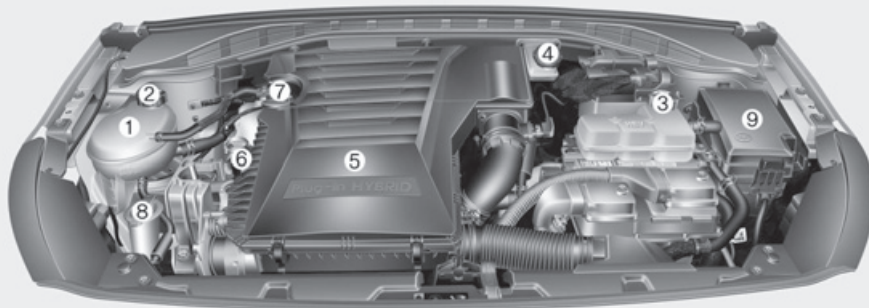

1. Rezervoar rashladne tečnosti motora
2. Čep rashladne tečnosti motora
3. Rezervoar rashladne tečnosti invertera
4. Rezervoar kočione tečnosti
5. Filter vazduha
6. Šipka za merenje nivoa motornog ulja
7. Čep otvora za sipanje motornog ulja
8. Rezervoar tečnosti za pranje stakala
9. Kutija sa osiguračima

Stvaran izgled prostora motora se može razlikovati od ilustracije.

OAEPH078001

### USLUGE ODRŽAVANJA

Trebalo bi da vodite maksimalnu brigu kako bi se sprečilo oštećenje vozila i povrede kad god obavljate bilo kakav postupak održavanja ili pregleda vozila.

Preporučujemo da vaše vozilo održava i popravlja ovlašćeni HYUNDAI distributer. Ovlašćeni distributer ispunjava HYUNDAI visoko-kvalitetne standarde servisiranja i dobija tehničku podršku od kompanije HYUNDAI kako bi vam obezbedio što viši nivo usluge.

### Odgovornost vlasnika

Održavanje i vođenje evidencije o održavanju su vlasnikova odgovornost.

Čuvajte dokumenta koja dokazuju pravilno održavanje vašeg vozila i da je održavanje izvršeno u skladu sa rasporedom prikazanim na sledećim stranicama. Ovi podaci su potrebni kako biste poštovali zahteve garancije koja se odnosi na usluge servisiranja i održavanja vašeg vozila.

Detaljne informacije o garanciji nalaze se u Servisnoj knjižici.

Popravke i prilagođavanja proistekla iz nepravilnog održavanja ili nedostatka potrebnog održavanja, nisu pokrivena garancijom.

### Održavanje od strane vlasnika - mere opreza

Nepravilno, nedovoljno ili nepotpuno servisiranje može rezultirati problemima u radu vašeg vozila, koji mogu izazvati oštećenja vozila, nesreću ili telesne povrede. Ovo poglavlje daje uputstva samo za stavke održavanja koje je jednostavno izvesti. Komplikovanije procedure održavanja treba da sprovede ovlašćeni HYUNDAI distributer sa posebnim alatom. Vaše vozilo ne sme biti modifikovano ni na koji način. Takve promene mogu negativno uticati na performanse, sigurnost i trajnost vašeg vozila. Uz to, takve modifikacije mogu uticati na ograničenu garanciju vašeg vozila.

### **OBAVEŠTENJE**

**Nepropisno održavanje tokom garantnog perioda može uticati na garanciju vozila. Za više pojedinosti pročitajte Servisnu knjižicu. Ako niste sigurni u bilo koji oblik servisiranja ili postupak održavanja, preporučujemo da vozilo servisirate kod ovlašćenog HYUNDAI distributera.**

## ODRŽAVANJE OD STRANE VLASNIKA

### ⚠ UPOZORENJE

Izvođenje popravki na vozilu može biti opasno. Ako niste dovoljno stručni i iskusni ili ne posedujete odgovarajuće alate i opremu za rad, preporučujemo da sistem servisirate kod ovlašćenog HYUNDAI distributera. UVEK sledite sledeće mere prepa za održavanje vozila.

- Parkirajte vaše vozilo na ravnoj površini, pomerite ručicu menjača u položaj P (parkiranje), aktivirajte parkirnu kočnicu, postavite kontakt bravu u LOCK/OFF položaj.
- Blokirate gume (prednje i zadnje) kako biste sprečili pomeranje vozila. Sklonite široku odeću ili nakit koji mogu biti uhvaćeni pokretnim delovima.

(Nastavlja se)

### (Nastavak)

- Ako morate da upalite motor tokom održavanja, uradite to napolju ili u području gde ima puno svežeg vazduha.
- Plamen, iskre ili zapaljive materijale sklonite dalje od akumulatora i svih delova povezanih sa sistemom goriva.

Sledeći spiskovi provere i kontrola vozila, moraju se sprovesti od strane vlasnika ili ovlašćenog HYUNDAI distributera u naznačenim intervalima kako bi osigurali siguran i pouzdan rad vašeg vozila.

Ako se pojave bilo koji nepovoljni uslovi, treba ih prijaviti serviseru što je pre moguće.

Te provere od strane vlasnika nisu pokrivena garancijom, te vam serviser može naplatiti rad, delove i maziva koje je koristio.

### Kako da diskonektujete (-) kabl za redovno održavanje

Kad je vozilo na redovnom održavanju, pobrinite se da odvojite (-) kabl pre održavanja.



Odvojite (-) kabl prateći sledeće dolenaedene instrukcije.

1. Preklopite levi deo zadnjeg sedišta.
2. Uklonite servisni poklopac (A) na nosaču za prtljag.
3. Odvojite (-) kabl (B). Ponovo sastavite obrnutim redosledom.

## **Raspored održavanja od strane vlasnika Dok upravljate vašim vozilom:**

### **Kada se zaustavite da sipate gorivo:**

- Proverite nivo motornog ulja.
- Proverite nivo rashladne tečnosti motora u rezervoaru.
- Proverite nivo tečnosti vetrobranskog stakla.
- Proverite gume niskog pritiska ili slabo naduvane gume.

### **⚠ UPOZORENJE**

**Budite pažljivi kada proveravate nivo rashladnog sredstva motora dok je motor vruć. To može dovesti do probijanja rashladne tečnosti iz otvora i uzrokovati ozbiljne opekotine i druge povrede.**

- Obratite pažnju na promene zvuka auspuha ili miris izduvnih gasova vozilu.
- Proverite postoje li vibracije na volanu. Obratite pažnju postoji li osetno veći otpor ili smanjeni otpor prilikom okretanja volana ili je došlo do promene ravnog i pravog položaja volana.
- Obratite pažnju da li vozilo lagano “vuče” na jednu stranu, dok vozite po glatkom ravnom putu.
- Prilikom zaustavljanja, slušajte i proverite neobične zvukove, da li vozilo vuče na jednu stranu, povećani otpor kočnice ili da se kočnica teško pritiska. Ako dođe do klizanja ili promene u radu menjača, proverite nivo tečnosti menjača.
- Proverite funkciju P (parkiranje) menjača sa dvostrukim kvačilom.
- Proverite parkirnu kočnicu.
- Proverite curi li tečnost ispod vašeg vozila (curenje iz klima uređaja tokom ili nakon upotrebe je normalno).

## **Najmanje jednom mesečno:**

- Proverite nivo rashladne tečnosti u rezervoaru rashladne tečnosti motora.
- Proverite ispravnost svih spoljnih svetala, uključujući i zaustavno svetlo, svetla pokazivača pravca i svetla upozorenja u slučaju nužde.
- Proverite pritisak u svim gumama, uključujući rezervnu gumu, da li su istrošene i da li pokazuju znakove nejednakog trošenja ili oštećenja.
- Proverite da li su sve matice točka na svom mestu.

## **Najmanje dvaput godišnje: (tj. svakog proleća i jeseni)**

- Proverite postoje li oštećenja ili curenja na cevima hladnjaka, grejanja i klimatizacije.
- Proverite prskalicu za pranje vetrobrana i rad brisača. Očistite metlice brisača čistom krpom namočenom u tečnost za pranje.
- Proverite poravnanje prednjih svetala.
- Proverite prigušivač, izduvne cevi, šelne i stezaljke.
- Proverite istrošenost i funkciju sigurnosnih pojaseva.

### ***Najmanje jednom godišnje:***

- Očistite odvodne otvore na vratima i limariji.
- Podmažite šarke na vratima i šarke na haubi.
- Podmažite brave i zasune na vratima i poklopcu motora.
- Podmažite gumene trake na vratima.
- Proverite klimatizacioni sistem.
- Proverite i podmažite povezivanja i kontrole automatskog menjača. Očistite akumulator i priključke.
- Proverite nivo tečnosti za kočnice.

### **PLANIRANE USLUGE ODRŽAVANJA**

Pratite raspored redovnog održavanja, ako je vozilo obično korišćeno na način koji nije pokriven niženavedenim uslovima. Ako koristite vozilo u sledećim uslovima, morate se pridržavati postupka održavanja u teškim uslovima korišćenja.

- *Učestala vožnja na kratkim relacijama manjim od 8km (5 milja) po normalnim spoljnim temperaturama ili manje od 16km (10milja) po niskim temperaturama.*
- *Produžen rad motora u praznom hodu ili vožnja pri malim brzinama na većim razdaljinama.*
- *Vožnja po neravnim, prašnjavim, blatnjavim, nepopločanim, šljunkovitim ili solju posutim putevima.*
- *Vožnja u područjima u kojima se koriste so ili drugi korozivni materijali ili po veoma hladnom vremenu.*
- *Vožnja u uslovima velike prašnjavosti.*
- *Vožnja u područjima gustog saobraćaja.*
- *Česta vožnja po uzbrdicama, nizbrdicama ili planinskim putevima*
- *Vuča prikolice ili kampera ili krovnog nosača.*
- *Kada je vaše vozilo patrolno vozilo, taxi ili komercijalno vozilo za šlepovanje.*
- *Vožnja preko 170 km/h (106 milja/h)*
- *Česta vožnja u kreni-stani uslovima*

*Ako vaše vozilo radi pod gorenavedenim uslovima, treba da ga češće pregledate, menjate delove ili punite gorivom. Nakon vremena ili udaljenosti prikazanih na grafikonu, nastavite da pratite propisane intervale održavanja.*

## Raspored redovnog održavanja - Za Evropu (osim Rusije)

Sledeće usluge održavanja se moraju izvršiti da bi se obezbedila dobra kontrola emisije i dobre performanse. Čuvajte priznanice za sva održavanja emisije vozila kako biste sačuvali vašu garanciju. Učestalost servisiranja u poljima u kojima su prikazani i kilometraža i vreme, određuju se prema prvom što nastupi.

STAVKA ODRŽAVANJA	INTERVAL	Broj meseci ili pređena razdaljina, šta god prvo nastupi									
	ODRŽAVANJA	Meseci	12	24	36	48	60	72	84	96	
		Milje×1,000	10	20	30	40	50	60	70	80	
		Km×1,000	15	30	45	60	75	90	105	120	
Motorno ulje i filter motornog ulja *1			R	R	R	R	R	R	R	R	
Filter vazduha			I	I	R	I	I	R	I	I	
Aditivi za gorivo *2			Dodati svakih 15,000 km (10,000 milja) ili 12 meseci								

I : Pregledajte i po potrebi podesite, ispravite, očistite ili zamenite.

R : Zamenite.

\*1: Proverite nivo ulja i da li ulje curi na svakih 500 km (350 milja) ili pre polaska na duži put.

\*2: Ako gorivo dobrog kvaliteta koje odgovara Europe Fuel standardu (EN228) ili ekvivalenti uključujući i aditive za gorivo nisu dostupni, preporučujemo da dodate jednu bocu aditiva. Aditivi su dostupni kod vašeg ovlašćenog Hyundai distributera zajedno sa informacijama o korišćenju. Ne koristite druge aditive.

## Raspored redovnog održavanja - Za Evropu (osim Rusije)

STAVKE ODRŽAVANJA	INTERVALI ODRŽAVANJA	Broj meseci ili pređena razdaljina, šta god prvo nastupi								
	Meseci	12	24	36	48	60	72	84	96	
	Milje×1,000	10	20	30	40	50	60	70	80	
		Km×1,000	15	30	45	60	75	90	105	120
Svećice* <sup>3</sup>	Menja se na svakih 165,000 km (102,500 milje)									
Parno crevo i poklopac otvora rezervoara					I					I
Filter vazduha rezervoara goriva					I					I
Vakuumsko crevo		I	I	I	I	I	I	I	I	I
Filter za gorivo* <sup>4</sup>					I					I
Dovod goriva: creva i spojevi					I					I
HSG (Hibridni starter & generator) na kaišni prenos	Proverava se na svakih 15,000 km (10,000 milja) ili 12 meseci, i menja se na svakih 105,000 km (70,000 milja) ili 48 meseci									

I : Proveriti i ako je potrebno podesiti, ispraviti, očistiti ili zameniti.

R : Zameniti.

\*<sup>3</sup>: Radi vaše udobnosti, može biti zamanjeno i ranije, kada servisirate druge stavke.

\*<sup>4</sup>: Smatra se da filter goriva ne treba periodično proveravati, ali provera se preporučuje po ovom rasporedu održavanja, zavisno od kvaliteta goriva. Ako postoje važne ,stavke kao što su ograničenje protoka goriva, curenje, gubitak snage, teško pokretanje, itd. preporučujemo da zamenite filter goriva odmah, bez obzira na raspored održavanja i uz konsultaciju oko detalja sa ovlašćenim HYUNDAI distributerom.

\*<sup>5</sup>: Proverite HSG kaišni prenos da nema tragova ureza, pukotina, preteranog trošenja ili masnih zasićenja i zamenite ako je neophodno. Ako se pojavi buka od pogonskog kaiša, ponovo podesite zategnutost pre promene.



## Raspored redovnog održavanja - Za Evropu (osim Rusije)

STAVKE ODRŽAVANJA	INTERVALI ODRŽAVANJA	Broj meseci ili pređena razdaljina, šta god prvo nastupi							
	Meseci	12	24	36	48	60	72	84	96
	Milje×1,000	10	20	30	40	50	60	70	80
	Km×1,000	15	30	45	60	75	90	105	120
Sistem za hlađenje	Proverite "Nivo rashladne tečnosti i curenja" svaki dan Prvo proveriti na 60,000 km (40,000 milja) ili 48 meseci posle toga proveravati na svakih 30,000 km (20,000 milja) ili 24 meseca								
Rashladna tečnost motora/ Regulator rashladne tečnosti *	Prvo, zameniti na 210,000 km (140,000 milja) ili 120 meseci posle toga menjati na svakih 30,000 km (20,000 milja) ili 24 meseca* <sup>7</sup>								
Tečnost menjača sa dvostrukim kvačilom* <sup>8</sup>				I					I
Tečnost aktuatora kvačila	I	R	I	R	I	R	I	R	
Creva i obloge aktuatora kvačila	I	I	I	I	I	I	I	I	I
Stanje akumulatora (12V, Plug-in hibridnog vozila)	I	I	I	I	I	I	I	I	I
Kočione obloge, creva i spojevi	I	I	I	I	I	I	I	I	I
Papučica kočnice		I		I		I		I	
Parkirna kočnica		I		I		I		I	
Tečnost za kočnice	I	R	I	R	I	R	I	R	
Kočioni diskovi i pločice	I	I	I	I	I	I	I	I	I

I : Proveriti i ako je potrebno podesiti, ispraviti, očistiti ili zameniti.

R : Zameniti.

\*<sup>6</sup>: Kada dodajete rashladnu tečnost koristite samo dejonizovanu vodu ili meku vodu za vaše vozilo i nikad ne mešajte tvrdu vodu u rashladnu tečnost napravljenu u fabrici. nepravilna mešavina rashladne tečnosti može rezultirati ozbiljnim kvarom ili oštećenjem motora.

\*<sup>7</sup>: Radi vaše udobnosti, može biti zamanjeno i ranije, kada servisirate druge stavke.

\*<sup>8</sup>: Tečnost menjača sa dvostrukim kvačilom (DCT) treba promeniti svaki put kad je potopljen u vodi.

## Raspored redovnog održavanja - Za Evropu (osim Rusije)

STAVKE ODRŽAVANJA	INTERVAL	Broj meseci ili pređena razdaljina, šta god prvo nastupi								
	ODRŽAVANJA	Meseci	12	24	36	48	60	72	84	96
		Milje×1,000	10	20	30	40	50	60	70	80
		Km×1,000	15	30	45	60	75	90	105	120
Kutija menjača, spojnice i manžetne			I	I	I	I	I	I	I	I
Pogonsko vratilo i manžetne				I		I		I		I
Gume (pritisak & istrošenost šare)			I	I	I	I	I	I	I	I
Kugla remena prednjeg trapa			I	I	I	I	I	I	I	I
Zavrtnji i matice na šasiji i limariji			I	I	I	I	I	I	I	I
Rashladni gas klima uređaja			I	I	I	I	I	I	I	I
Kompresor klima uređaja			I	I	I	I	I	I	I	I
Filter vazduha klima uređaja				R		R		R		R
Izduvni sistem				I		I		I		I

ERA-GLONASS sistem baterije (opciono)

Zamenite svake 3 godine.

I : Proverite i ako je neophodno podesite, ispravite, očistite ili zamenite.

R : Zamenite .

## Održavanje pod teškim ulovima vožnje - Za Evropu (osim Rusije)

Sledeće stavke na kolima se moraju servisirati češće zbog teških uslova vožnje. Pogledajte donju tabelu za adekvatne intervale servisiranja.

R : Zameniti I : Proveriti i ako je neophodno podesiti, ispraviti, očistiti ili zameniti

Stavke održavanja	Održavanje	Intervali održavanja	Uslovi vožnje
Motorno ulje i filter motornog ulja	R	Zamenite svakih 7,500 km (4,650 milja) ili 6 meseci	A, B, C, D, E, F, G, H, I, J, K
Filter za vazduh	R	Menjajte češće u zavisnosti od uslova	C, E
Svećice	R	Menjajte češće u zavisnosti od uslova	A, B, H, I
HSG (Hibridni starter & generator) na kaišni prenos	R	Svakih 45,000 km (30,000 milja) ili 24 meseca	C, D, E, K
	I	Svakih 15,000 km (10,000 milja) ili 12 meseci	
Tečnost menjača sa dvostrukim kvačilom	R	Svakih 120,000 km (80,000 milja)	C, D, E, F, G, H, I, J
Kutija menjača, spojnice i manžetne	I	Proveravati češće u zavisnosti od uslova	C, D, E, F, G
Kugla remena prednjeg trapa	I	Proveravati češće u zavisnosti od uslova	C, D, E, F, G

## Održavanje pod teškim uslovima vožnje - Za Evropu (osim Rusije)

Stavke održavanja	Održavanje	Intervali održavanja	Uslovi vožnje
Kočioni diskovi i pločice, čeljusti i rotori	I	Proveravajte češće u zavisnosti od uslova	C, D, E, G, H
Parkirna kočnica	I	Proveravajte češće u zavisnosti od uslova	C, D, G, H
Pogonsko vratilo i manžetne	I	Proveravajte češće u zavisnosti od uslova	C, D, E, F, G, H, I
Filter vazduha klima uređaja	R	Menjajte češće u zavisnosti od uslova	C, E

### Teški uslovi vožnje

A : Učestala vožnja na kraćim relacijama manjim od 8 km (5milja) po normalnim temperaturama ili manje od 16 km (10 milja) po temperaturama ispod 0.

B : Rad motora u praznom hodu duže vreme ili vožnja pri malim brzinama na velikim razdaljinama.

C: Vožnja na neravnim, prašnjavim, blatnjavim, neasfaltiranim, šljunkovitim ili solju uništenim putevima

D : Vožnja u područjima gde se koriste so i drugi korozivni materijali ili za vreme vrlo hladnog vremena

E : Vožnja u peščanim područjima

F : Vožnja po oblastima gustog saobraćaja

G : Vožnja na uzbrdici, nizbrdici ili planinskim putevima

H : Vuča prikolice ili kampera i korišćenje krovnog nosača

I : Vaše vozilo je patrolno vozilo, taksi, komercijalno vozilo za šlepanja vozila

J : Vožnja preko 170 km/h (106 milja/h)

K : Česta vožnja u kreni-stani uslovima

## Raspored redovnog održavanja - Osim Evrope (ali uključujući Rusiju)

Sledeća servisna održavanja treba sprovoditi da bi se osigurala dobra kontrola emisije i dobre performanse. Čuvajte priznanice za sva servisiranja emisije vozila da biste zaštitili svoju garanciju. Gde su prikazani i vreme i kilometraža, učestalost servisa je određena prvim što nastupi.

STAVKE ODRŽAVANJA	INTERVALI ODRŽAVANJA		Broj meseci ili pređena razdaljina, šta prvo nastupi							
	Meseci		12	24	36	48	60	72	84	96
	Milje×1,000		10	20	30	40	50	60	70	80
	Km×1,000		15	30	45	60	75	90	105	120
Motorno ulje i filter motornog ulja* <sup>1</sup>	Za Srednji Istok * <sup>2</sup> , Centralnu Južnu Ameriku		Zameniti na svakih 10,000 km (6,000 milja) ili 12 meseci							
	Osim Srednjeg Istoka * <sup>2</sup> , Centralne i Južne Amerike		R	R	R	R	R	R	R	R
Aditivi za gorivo * <sup>3</sup>	Za Srednji Istok * <sup>2</sup> , Centralnu i Južnu Ameriku		Replace every 10,000 km (6,000 miles) or 12 months							
	Osim Srednjeg Istoka * <sup>2</sup> , Centralne i Južne Amerike		R	R	R	R	R	R	R	R
Filter vazduha	Za Srednji Istok * <sup>2</sup>		R	R	R	R	R	R	R	R
	Osim Srednjeg Istoka * <sup>2</sup>		I	I	R	I	I	R	I	I

I : Proverite i ako je neophodno podesite, ispravite, očistite ili zamenite.

R : Zamenite.

\*<sup>1</sup>: Proverite nivo motornog ulja i curenja na svakih 500 km (350 milja) ili pre početka dužeg putovanja.

\*<sup>2</sup>: Srednji Istok obuhvata Libiju, Alžir, Maroko, Tunis, Sudan, Egipat i Iran.

\*<sup>3</sup>: Ako dobar kvalitet goriva koji odgovara Europe Fuel standardu (EN228) ili ekvivalentima uključujući i aditive za gorivo nije dostupan jedna boca aditiva se preporučuje. Aditivi su dostupni kod vašeg ovlašćenog HYUNDAI distributera zajedno sa uputstvima za upotrebu. Ne mešajte druge aditive.

## Raspored redovnog održavanja - Osim Evrope (ali uključujući Rusiju)

STAVKE ODRŽAVANJA	INTERVALI	Broj meseci ili pređena razdaljina, šta prvo nastupi								
	ODRŽAVANJA	Meseci	12	24	36	48	60	72	84	96
		Milje×1,000	10	20	30	40	50	60	70	80
		Km×1,000	15	30	45	60	75	90	105	120
Svećice * <sup>4</sup>		Zameniti na svakih 165,000 km (102,500 milja)								
Parno crevo i poklopac otvora rezervoara					I					I
Vazdušni filter rezervoara			I		R		I			R
Vakumsko crevo		I	I	I	I	I	I	I	I	I
Filter za gorivo* <sup>5</sup>			I		R		I			R
Dovodi za gorivo, creva i spojevi					I					I
HSG (Hibridni starter & generator) na kaišni prenos		Proveriti na svakih 15,000 km (10,000 milja) ili 12 meseci, i zameniti na svakih 105,000km (70,000 milja) ili 48 meseci								

I : Proverite i ako je neophodno podesite, ispravite, očistite ili zamenite.

R : Zamenite.

\*<sup>4</sup>: Radi vaše udobnosti, može biti zamanjeno i ranije, kada servisirate druge stavke.

\*<sup>5</sup>: Smatra se da filter goriva ne treba periodično proveravati, ali provera se preporučuje po ovom rasporedu održavanja, zavisno od kvaliteta goriva. Ako postoje važne stavke kao što su ograničenje protoka goriva, curenje, gubitak snage, teško pokretanje, itd. preporučujemo da zamenite filter goriva odmah, bez obzira na raspored održavanja i uz konsultaciju oko detalja sa ovlašćenim HYUNDAI distributerom.

\*<sup>6</sup>: Proverite HSG kaišni prenos da nema tragova ureza, pukotina, preteranog trošenja ili masnih zasićenja i zamenite ako je neophodno.

Ako se pojavi buka od pogonskog kaiša, ponovo podesite zategnutost pre promene.

## Raspored redovnog održavanja - Osim Evrope (ali uključujući Rusiju)

STAVKE ODRŽAVANJA	INTERVALI ODRŽAVANJA	Broj meseci ili pređena razdaljina, šta prvo nastupi								
	Meseci	12	24	36	48	60	72	84	96	
	Milje×1,000	10	20	30	40	50	60	70	80	
		Km×1,000	15	30	45	60	75	90	105	120
Sistem za hlađenje		Proveriti "Nivo rashladne tečnosti i curenja" svaki dan Prvo proveriti na 60,000 km (40,000 milja) ili 48 meseci posle toga proveriti na svakih 30,000 km (20,000 milje) ili 24 meseca								
Rashladna tečnost motora/Rashladna tečnost invertera *7		Prvo zameniti na 210,000 km (140,000 milje) ili 120 meseci, posle toga zameniti na 30,000 km (20,000 milje) ili 24 meseca*8								
Tečnost menjača sa dvostrukim kvačilom *9					I				I	
Tečnost aktuatora kvačila		Zameniti na 40,000 km (26,000 milja) ili 24 meseca								
Creva i vodovi aktuatora kvačila		I	I	I	I	I	I	I	I	
Stanje akumulatora (baterije)		Za Srednji Istok	Proveriti na svakih 10,000 km (6,000 milja) ili 6 meseci							
		Osim Evrope	I	I	I	I	I	I	I	I
Kočione obloge, creva i spojevi		I	I	I	I	I	I	I	I	
Papučica kočnice			I		I		I		I	
Parkirna kočnica			I		I		I		I	
Kočiona tečnost		I	R	I	R	I	R	I	R	
Kočioni diskovi i pločice		I	I	I	I	I	I	I	I	

I :Proverite i ako je neophodno podesite, ispravite, očistite ili zamenite. R : Zamenite.

\*7 : Kada dodajete rashladnu tečnost koristite samo dejonizovanu vodu ili meku vodu za vaše vozilo i nikad ne mešajte tvrdnu vodu u rashladnu tečnost napravljenu u fabrici. nepravilna mešavina rashladne tečnosti može rezultirati ozbiljnim kvarom ili oštećenjem motora.

\*8 : Radi vaše udobnosti, može biti zamanjeno i ranije, kada servisirate druge stavke.

\*9 : Tečnost menjača sa dvostrukim kvačilom (DCT) treba promeniti svaki put kad je potopljen u vodu.

## Raspored redovnog održavanja - Osim Evrope (ali uključujući Rusiju)

STAVKE ODRŽAVANJA	INTERVALI ODRŽAVANJA	Broj meseci ili pređena razdaljina, šta prvo nastupi								
		Meseci	12	24	36	48	60	72	84	96
		Milje×1,000	10	20	30	40	50	60	70	80
		Km×1,000	15	30	45	60	75	90	105	120
Kutija menjača, spojnice i manžetne			I	I	I	I	I	I	I	I
Pogonsko vratilo i manžetne				I		I		I		I
Gume (pritisak & istrošenost šare)			I	I	I	I	I	I	I	I
Zglobovi prednjeg trapa			I	I	I	I	I	I	I	I
Matice i zavrtnji na šasiji i limariji			I	I	I	I	I	I	I	I
Rashladna tečnost klima uređaja			I	I	I	I	I	I	I	I
Kompresor klima uređaja			I	I	I	I	I	I	I	I
Vazdušni filter klima uređaja			R	R	R	R	R	R	R	R
Sistem izduvnih gasova				I		I		I		I

ERA-GLONASS sistem baterije (opciono)

Zameniti svake 3 godine

I : Proverite i ako je neophodno podesite, ispravite, očistite ili zamenite.

R : Zamenite.



## Održavanje pod teškim uslovima vožnje - Osim Evrope (ali uključujući Rusiju)

Sledeće stavke na kolima se moraju servisirati češće zbog teških uslova vožnje. Pogledajte donju tabelu za adekvatne intervale servisiranja.

**R : Zameniti I : Proveriti i ako je neophodno podesiti, ispraviti, očistiti ili zameniti**

Stavke održavanja		Održavanje	Intervali održavanja	Uslovi vožnje
Motorno ulje i filter motornog ulja	Za Srednji Istok* <sup>1</sup> , Centralnu&Južnu Ameriku	R	Zameniti svakih 5,000 km (3,100 milja) ili 6 meseci	A, B, C, D, E, F, G, H, I, J, K
	Osim Srednjeg Istoka* <sup>1</sup> , Centralne & Južne Amerike	R	Zameniti svakih 7,500 km (4,650 milja) ili 6 meseci	
Filter vazduha		R	Menjati češće u zavisnosti od uslova	C, E
Svećice		R	Menjati češće u zavisnosti od uslova	A, B, H, I
HSG (Hibridni starter& generator) na kaišni pogon	Za Srednji Istok* <sup>1</sup> , Centralnu & Južnu Ameriku	R	Svakih 30,000 km (20,000 milja) ili 24 meseca	C, D, E, K
		I	Svakih 10,000 km (6,250 milja) ili 12 meseci	
	Osim za Srednji Istok* <sup>1</sup> , Centralnu & Južnu Ameriku	R	Svakih 45,000 km (30,000 milja) ili 24 meseca	
		I	Svakih 15,000 km (10,000 milja) ili 12 meseci	
Tečnost menjača sa dvostrukim kvačilom		R	Svakih 120,000 km (80,000 milja)	C, D, E, F, G, H, I, J

\*<sup>1</sup> : Srednji Istok obuhvata Libija, Alžir, Maroko, Tunis, Sudan, Egipat i Iran.

## Održavanje pod teškim uslovima vožnje - Osim Evrope (ali uključujući Rusiju)

Stavke održavanja	Održavanje	Intervali Održavanja	Uslovi vožnje
Kutija menjača, spojnice i manžetne	I	Proveravati češće u zavisnosti od uslova	C, D, E, F, G
Kugla remena prednjeg trapa	I	Proveravati češće u zavisnosti od uslova	C, D, E, F, G
Kočioni diskovi i pločice, čeljusti i rotori	I	Proveravati češće u zavisnosti od uslova	C, D, E, G, H
Parkirna kočnica	I	Proveravati češće u zavisnosti od uslova	C, D, G, H
Pogonsko vratilo i manžetne	I	Proveravati češće u zavisnosti od uslova	C, D, E, F, G, H, I
Filter klima uređaja	R	Menjati češće u zavisnosti od uslova	C, E

### Teški uslovi vožnje

A : Učestala vožnja na razdaljinama manjim od 8 km (5 milja) po normalnim temperaturama ili manjim od 16 km (10 milja) na temperaturama ispod 0.

B : Rad motora u praznom hodu duže vreme ili vožnja pri malim brzinama na velikim razdaljinama.

C : Vožnja na neravnim, prašnjavim, blatnjavim, neasfaltiranim, šljunkovitim ili solju uništenim putevima

D : Vožnja u područjima gde se koriste so i drugi korozivni materijali ili za vreme vrlo hladnog vremena

E : Vožnja u peščanim područjima

F : Vožnja po oblastima gustog saobraćaja

G : Vožnja na uzbrdici, nizbrdici ili planinskim putevima

H : Vuča prikolice ili kampera i korišćenje krovnog nosača

I : Vaše vozilo je patrolno vozilo, taksi, komercijalno vozilo za šlepanje vozila

J : Vožnja preko 170 km/h (106 milja/h)

K : Česta vožnja u kreni-stani uslovima

### OBJAŠNJENJE STAVKI REDOVNOG RASPOREDA ODRŽAVANJA

#### Motorno ulje i filter

Motorno ulje i filter treba menjati u propisanim intervalima navedenim u rasporedu održavanja. Ako vozilo vozi u teškim uslovima, potrebno je i češće menjati ulje i filter.

#### HSG (Hibridni starter & generator) na kaišni pogon

HSG na kaišni pogon treba menjati u intervalima navedenim u rasporedu održavanja.

#### Vodovi za gorivo, creva za gorivo i spojnice

Proverite vodove goriva, creva za gorivo i spojnice radi curenje i oštećenja. Preporučujemo da vodove za gorivo, creva za gorivo i spojnice zamenite kod ovlašćenog HYUNDAI distributera.

#### Filter za gorivo

Začepljen filter goriva može ograničiti brzinu vozila, oštetiti sistem emisija i uzrokovati mnogobrojne poteškoće kao što je pokretanje vozila. Kad se znatna količina stranih čestica nagomila u rezervoaru za gorivo, filter goriva treba zameniti.

Nakon instalacije novog filtera goriva, pokrenite motor na nekoliko minuta i proverite dolazi li do curenja na spojevima. Preporučujemo vam da filter goriva menjate kod ovlašćenog HYUNDAI distributera.

#### Parno crevo i poklopac rezervoara goriva

Parno crevo i poklopac rezervoara za gorivo treba proveravati u intervalima navedenim u rasporedu održavanja. Proverite jesu li novo parno crevo ili poklopac ispravno zamenjeni.

#### Filter vazduha

Preporučujemo originalni HYUNDAI filter vazduha kada menjate filter.

#### Svećice

Pobrinite se da instalirate nove svećice saglasno pravilnom rasponu toplote.

#### Sistem za hlađenje

Proverite delove sistema hlađenja, kao što su hladnjak, rezervoar rashladne tečnosti, creva i spojnice, i uverite se da nema curenja niti oštećenja. Zamenite sve oštećene delove.

#### Rashladna tečnost motora/ Regulator rashladne tečnosti

Rashladnu tečnost treba zameniti po propisanim intervalima u rasporedu održavanja.

## Tečnost menjača sa dvostrukim kvačilom

Tečnost menjača sa dvostrukim kvačilom treba proveravati saglasno rasporedu održavanja.

## Aktuator kvačila

Nivo tečnosti aktuatora kvačila treba proveravati ili zameniti u skladu sa intervalima navedenim u rasporedu održavanja.

## Kočiona creva i vodovi

Vizualno proverite ispravnu instalaciju, trenje, pukotine, propadanje i curenje. Odmah zamenite oštećene ili potrošene delove odmah.

## Tečnost za kočnice

Proverite nivo tečnosti kočnica u rezervoaru kočione tečnosti. Nivo mora biti između "MIN" i "MAX" oznaka na strani rezervoara. Koristite samo tečnost za hidraulične kočnice saglasno DOT 3 ili DOT 4 specifikaciji.

## Parkirna kočnica

Pregledajte sistem parkirne kočnice, uključujući i papučicu i kablove.

## Kočioni diskovi, pločice, čeljusti i rotori

Proverite jesu li kočione pločice, diskovi i rotori istrošeni. Proverite čeljusti kočnice da im ne curi tečnost. istrošene i da li diskovi propuštaju tečnost.

Više informacija o proveravanju kočionih pločica i obloga i istrošenosti potražite na HYUNDAI web stranici. (<http://service.hyundai-motor.com>)

## Proverite auspuh i izduvni lonac

Vizuelno proverite auspuh, lonac i podupirače da nema pukotina, propadanja ili oštećenja. Startujte motor i pažljivo slušajte da nema curenja izduvnih gasova. Zategnite šelne ili zamenite delove ako je neophodno.

## Vijci trapa

Proverite jesu li spojevi trapa labavi ili oštećeni. Zategnite do naznačenog zateznog momenta.

## Kutija menjača, spojnice i manžetne / kugla remena

Kad zaustavite vozilo i ugasisite motor, proverite dolazi li do slobodnog rada volana. Proverite postoje li oštećenja na zglobnom spoju. Proverite postoje li oštećenja ili pukotine na kugli remena. Zamenite sve oštećene delove.

## Pogonsko vratilo i manžetne

Proverite postoje li oštećenja ili pukotine na pogonskom vratilu i obujmicama. Zamenite sve oštećene delove i, ako je potrebno, podmažite.

## Rashladni gas klima uređaja

Proverite klimatizacioni uređaj i spojeve i pobrinite se da nisu oštećeni i da ne propuštaju.

## MOTORNO ULJE

### Provera nivoa motornog ulja

1. Pratite sve mere opreza pri proveri nivoa ulja koje preporučuje proizvođač.
2. Uverite se da je vozilo na ravnoj površini u P (parkiranje) sa povučenom parkirnom kočnicom i blokiranim točkovima.
3. Pokrenite motor i dozvolite mu da postigne normalnu radnu temperaturu .
4. Isključite hibridni sistem i sačekajte oko 5 minuta da bi se ulje vratilo u svoj rezervoar.
5. Izvucite šipku, obrišite je i ponovo do kraja ubacite.

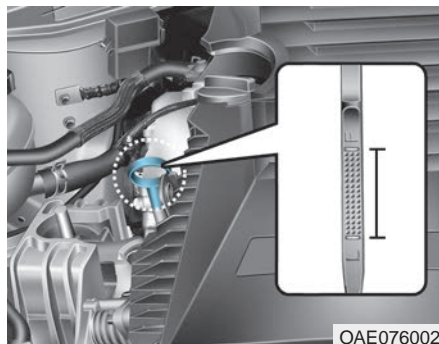

6. Izvucite šipku ponovo i proverite nivo. Nivo bi trebao da bude između F (Pun) i L (Nizak).
7. Ako je nivo blizu L dodajte dovoljno ulja da dođe do nivoa F.

### OBAVEŠTENJE

#### Da biste sprečili oštećenja motora:

- **Ne prepunjavajte motorno ulje. To može oštetiti motor. Dosipajte ulje u malim količinama i proveravajte nivo kako ne biste prepunili motor.**
- **Ne prosipajte motorno ulje prilikom dodavanja ili promene motornog ulja. Koristite levak kako biste sprečili prosipanje ulje po delovima motora. Odmah obrišite prosuto ulje.**

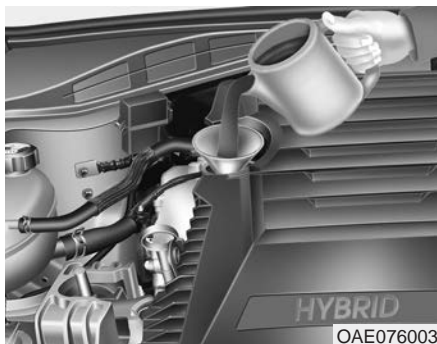

#### OBAVEŠTENJE

**Koristite samo preporučeno motorno ulje (Pogledajte u poglavlju 8 "Preporučena maziva i količine").**

## Provera motornog ulja i filtera



Preporučujemo da motorno ulje i filter zameni ovlašćeni HYUNDAI distributer u skladu sa rasporedom održavanja na početku ovog poglavlja.

## RASHLADNA TEČNOST MOTORA / REGULATOR RASHLADNE TEČNOSTI

Rashladni sistem, koji je pod visokim pritiskom, ima rezervoar koji je napunjen dovoljnom količinom antifriza za celu godinu. Rezervoar je napunjen u fabrici. Proverite zaštitu antifriza i nivo koncentracije rashladnog sredstva najmanje jednom godišnje, na početku zime ili pre putovanja u oblasti s hladnijom klimom.

### Provera nivoa rashladne tečnosti

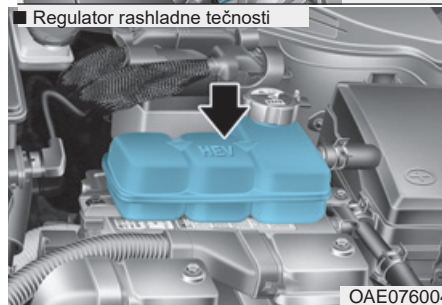
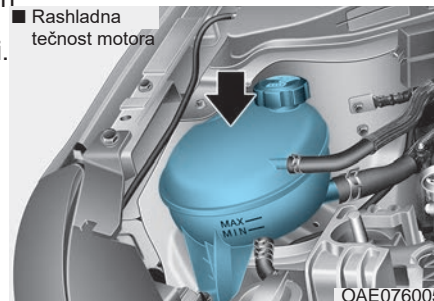

Nivo tečnosti mora biti između oznaka MAX i MIN na strani rezervoara rashladnog sredstva dok je motor hladan.

Ako je nivo tečnosti nizak dodajte dovoljno destilovane (dejonizovane) ili meke vode do MAX, ali nemojte prepuniti.

Ako je potrebno često dolivanje, preporučujemo da sistem za hlađenje pregledate kod ovlašćenog HYUNDAI distributera.

Proverite stanje i spojeve svih rashladnih cevi sistema i creva grejača. Zamenite sve natečene ili oštećene cevi i creva.

■ Poklopac hladnjaka

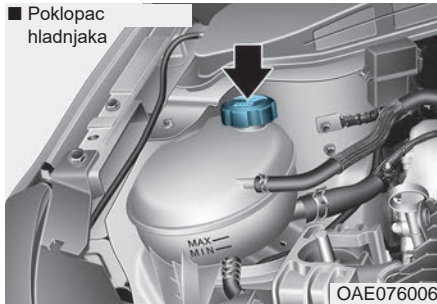

■ Poklopac regulatora

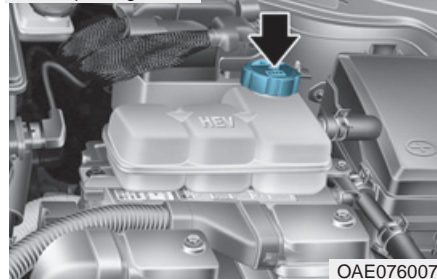

## ⚠ UPOZORENJE



Nikad ne uklanjajte poklopac hladnjaka i/ili poklopac regulatora ili odvodne utičnice dok su motor i

hladnjak vrelí. Vrela rashladna tečnost i para mogu izleteti pod pritiskom i uzrokovati ozbiljne povrede.

Isključite hibridni sistem i sačekajte da se motor ohladi. Budite izuzetno oprezni kada uklanjate poklopce hladnjaka i/ili regulatora. Obmotajte debeo peškír oko njih i okrenite u pravcu suprotnom od smera kazaljke na satu polako do prvog graničnika. Odmaknite se dok se para pod pritiskom ne otpusti iz rashladnog sistema. Kada ste sigurni da je sva para otpustena pritisnite dole poklopac koristeći peškír i nastavite da okrećete u smeru suprotnom od kazaljke na satu da biste ga uklonili.

## **i** Informacije

Nivo rashladne tečnosti motora i/ili regulatora rashladne tečnosti je pod uticajem temperature hibridnog sistema. Pre provere ili dopunjavanja rashladne tečnosti motora i/ili rashladne tečnosti regulatora, isključite hibridni sistem.



## ⚠ UPOZORENJE



Elektromotor rashladnog ventilatora nastavlja da radi ili se pali dok motor ne radi i može uzrokovati

ozbiljne povrede. Sklonite ruke, odeću i alat od rotirajućih lopatica rashladnog ventilatora. Uvek ugascite motor, osim kad motor mora da se proverava sa upaljenim motorom. Budite oprezni jer rashladni ventilator može raditi iako je negativan (-) terminal baterije diskonektovan.

## ⚠ UPOZORENJE

Proverite da li je poklopac dobro zatvoren nakon dopunjavanja. U suprotnom, vozilo se može pregrejati tokom vožnje.

■ Prostor motora spreda

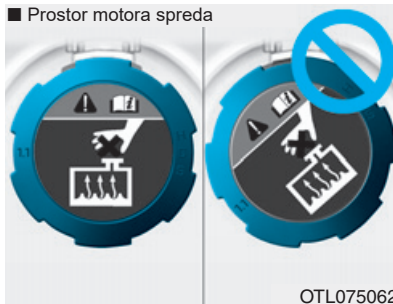

1. Proverite da li nalepnica poklopca hladnjaka stoji pravo s prednje strane.

(Nastavlja se)

## (Nastavak)

■ Prostor motora otpozadi

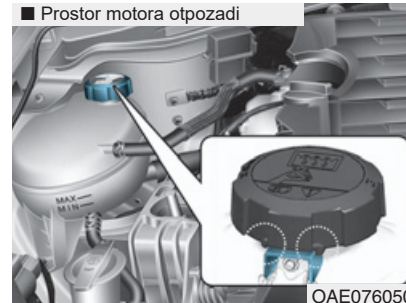

2. Uverite se da je usko izbočenje s unutrašnje strane poklopca hladnjaka bezbedno blokirano.

### Preporučena rashladna tečnost

- Pri dodavanju rashladne tečnosti, koristite samo dejonizovanu vodu ili meku vodu i nikada nemojte mešati tvrdu vodu s rashladnom tečnošću koja je napunjena u fabrici.
- Nepravilna mešavina rashladne tečnosti može dovesti do ozbiljnog kvara ili oštećenja motora/hibridnog sistema.
- Motor u vašem vozilu ima aluminijske delove i mora biti zaštićen sredstvom na bazi etilenglikola fosfatne baze za sprečavanje korozije i smrzavanja.
- Nemojte koristiti alkohol ili metanol ili ih mešati s rashladnom tečnošću.
- Nemojte koristiti rastvor koji sadrži više od 60% antifrizu ili manje od 35% antifrizu, jer to može smanjiti delotvornost sredstva.

Za srazmere rastvora, pogledajte sledeću tablicu:

Spoljna temperatura	Procenti rastvora (zapremina)	
	Antifriz	Voda
-15°C (5°F)	35	65
-25°C (-13°F)	40	60
-35°C (-31°F)	50	50
-45°C (-49°F)	60	40

### Informacije

Ako imate bilo kakve sumnje u vezi sa odnosom rastvora, odnos srazmere **50% vode i 50% antifrizu je najlakši za mešanje**, jer je to ista količina jednog i drugog. Ovaj odnos je pogodan za raspon temperatura od **-35°C (-31°F) i više.**

### Promena rashladne tečnosti

Preporučujemo da rashladno sredstvo promeni ovlašćeni HYUNDAI distributer u skladu sa Rasporedom održavanja na početku ovog poglavlja.

### UPOZORENJE

**Nemojte ulivati tečnost za hlađenje motora ili antifriz u rezervoar tečnosti za pranje. Rashladna tečnost motora može ozbiljno smanjiti vidljivost ako se raspršuje na vetrobran i može izazvati gubitak kontrole nad vozilom i rezultirati nesrećom. Rashladna tečnost motora može uzrokovati štetu na boji i laku vozila.**

### OBAVEŠTENJE

Da biste sprečili oštećenja delova motora, staviti debeo peškir oko poklopca hladnjaka i/ili regulatora pre dolivanja rashladne tečnosti radi sprečavanja izlivanja rashladne tečnosti po delovima motora, kao što je generator.

## HIBRIDNI STARTER & GENERATOR (HSG) NA KAIŠNI POGON TEČNOST ZA KOČNICE

### Provera hibridnog startera i generatora (HSG) na kaišni pogon

Preporučujemo da hibridni starter i generator (HSG) na kaišni pogon proveriti i zameniti u skladu sa Rasporedom održavanja u ovom poglavlju ovlašćeni HYUNDAI distributer.

#### **⚠ OPREZ**

**Kada je HSG na kaišni pogon istrošen ili oštećen, zamenite pogonski kaiš. U suprotnom, to može uzrokovati pregrevanje motora ili pražnjenje akumulatora.**

#### **⚠ UPOZORENJE**

- **Isključite vozilo dok pregledate motor ili starter i generator (HSG) na kaišni pogon U suprotnom, možete izazvati povrede.**
- **Držite ruke, odeću, itd., dalje od hibridnog startera i generatora (HSG) na kaišni pogon.**

### Provera nivoa tečnosti za kočnice

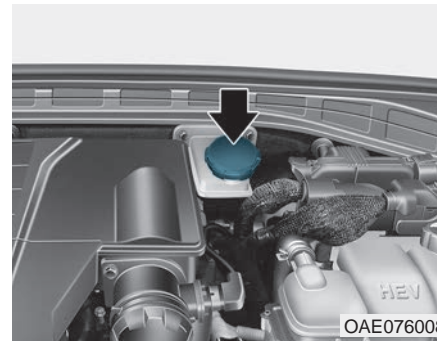

Povremeno proverite nivo tečnosti u rezervoaru. Nivo tečnosti mora biti između oznaka MAX i MIN na strani rezervoara.

Pre skidanja čepa rezervoara i dodavanja tečnosti za kočnice, očistite područje oko čepa rezervoara temeljno kako bi se sprečilo prljanje tečnosti za kočnice.

Ako je nivo nizak, dodajte tečnosti do nivoa MAX. Nivo će opadati s porastom kilometraže. To je normalna pojava povezana s trošenjem obloga kočnica. Ako je nivo tečnosti suviše nizak, preporučujemo da sistem proverite kod ovlašćenog HYUNDAI distributera.

### **⚠ UPOZORENJE**

U slučaju da sistem kočnica zahteva često dolivanje tečnosti, to ukazuje na curenje u kočionom sistemu. Preporučujemo da sistem proverite kod ovlašćenog HYUNDAI distributera.

### **⚠ UPOZORENJE**

Ne dopustite da tečnost za kočnice dođe u kontakt s očima. Ako dođe u dodir s očima, ispirajte ih vodom najmanje 15 minuta i momentalno potražite lekarsku pomoć.

### **OBAVEŠTENJE**

- **Nemojte dopustiti da tečnost za kočnice dođe u kontakt s bojom vozila, ona može oštetiti boju.**
- **Tečnost za kočnice koja je bila duže vreme otvorena ne sme se NIKAD koristiti, jer se ne može garantovati kvalitet tečnosti. Treba je propisno odložiti na otpadu.**
- **Nemojte ulivati pogrešnu vrstu tečnosti. Ako nekoliko kapi mineralnog ulja, poput motornog ulja dođe u dodir sa sistemom kočnica, može doći do oštećenja delova kočionog sistema.**

### **i Informacije**

Koristite samo preporučenu tečnost za kočnice. (Pogledajte “Preporučena maziva i količine” u poglavlju 8.

## **TEČNOST ZA PRANJE**

### **Provera nivoa tečnosti za pranje**

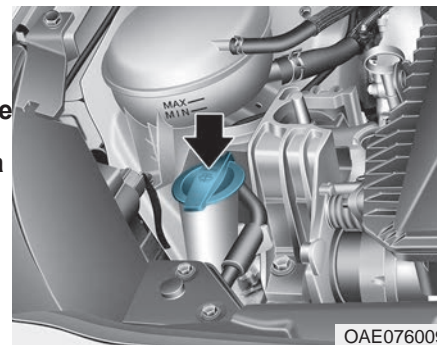

Rezervoar je providan i možete brzinski proveriti nivo tečnosti. Proverite nivo tečnosti u rezervoaru i dopunite ga prema potrebi. Ako niste u mogućnosti da dolijete tečnost za pranje može da posluži i obična voda.

Međutim, kada je hladno vreme koristite sredstvo s karakteristikama antifrizna kako bi se sprečilo smrzavanje tečnosti.

## ⚠ UPOZORENJE

Da biste sprečili ozbiljne povrede ili smrt, preduzmite sledeće bezbedonosne mere kada koristite tečnost za pranje:

- Nemojte koristiti rashladnu tečnost motora ili antifriz u rezervoaru tečnosti za pranje. Rashladna tečnost može ozbiljno smanjiti vidljivost ako se naprska na vetrobran i može izazvati gubitak kontrole nad vozilom ili štetu na boji i laku vozila. Tečnost za pranje vetrobrana sadrži određenu količinu alkohola i može biti zapaljiva u određenim okolnostima.
- Nemojte dopustiti kontakt tečnosti ili rezervoara tečnosti za pranje s iskrama ili plamenom. Može doći do štete na vozilu i l povrede putnika.
- Tečnost za pranje vetrobrana je otrovna za ljude i životinje. Nemojte je piti i izbegavajte kontakt kože s tečnošću za pranje vetrobrana.
- Držite tečnost za pranje dalje od dece i životinja.

## PARKIRNA KOČNICA

### Provera parkirne kočnice

Nožni tip (ako je u opremi)



Proverite da li je otpor u sklopu specificiranog kada se parkirna kočnica pritisne sa snagom 20kg (44 lb, 196 N). Takođe, parkirna kočnica bi sama trebala da drži zaustavljeno vozilo na prilično strmom nagibu. Ako je otpor veći ili manji od specificiranog neka vašu parkirnu kočnicu podesi ovlašćeni HYUNDAI distributer.

Otpor : 4~5 ureza

## FILTER VAZDUHA

### Zamena filtera

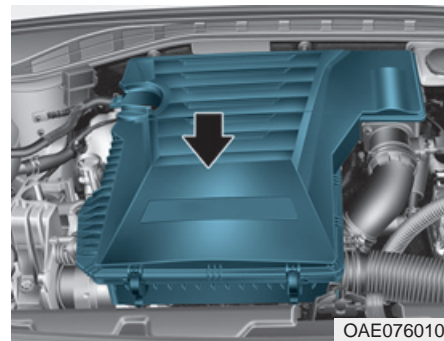

Za proveru možete očistiti filter kompresovanim vazduhom. Nemojte pokušavati da ga operete ili isperete vodom, jer će voda oštetiti filter. Ako je prijav, morate ga zameniti.

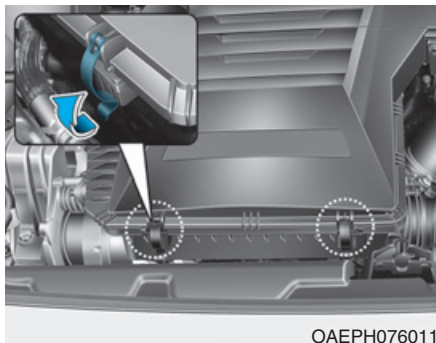

1. Otpustite prikačene spojnice poklopca filtera za vazduh i otvorite poklopac.



2. Obrišite unutrašnjost filtera vazduha.
3. Zamenite filter vazduha.
4. Zaključajte poklopac sa prikačnim spojnica poklopca.
5. Proverite da li je poklopac čvrsto postavljen.

### **i** Informacija

Ako se vozilo koristi u izuzetno prašnjavim ili peskovitim područjima, zamenite filter češće od uobičajenih preporučenih intervala. (Pogledajte “Održavanje u teškim uslovima” u ovom poglavlju.)

### **PAŽNJA**

- Nemojte voziti bez filtera za vazduh. To će dovesti do preteranog trošenja motora.
- Prilikom uklanjanja filtera za vazduh pazite da prašina ili prljavština ne ulazi u ulaz vazduha, jer to može dovesti do oštećenja.
- Koristite originalne Hyundai delove, korišćenje zamenskih delova može oštetiti senzor protoka vazduha.

## FILTER VAZDUHA KLIMA UREĐAJA

### Provera filtera

Filter vazduha klima uređaja treba zameniti u skladu sa Rasporedom održavanja. Ako se vozilo dugo vremena koristi u zagađenim gradovima ili na prašnjavim grubim putevima, filter bi trebalo češće pregledati i ranije menjati. Kad filter menja vlasnik sam, treba da prati navedene korake i bude oprezan kako bi izbegao oštećenje drugih komponenti.

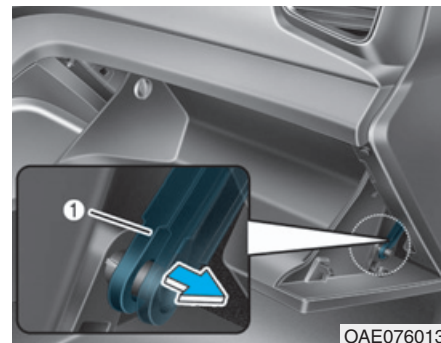
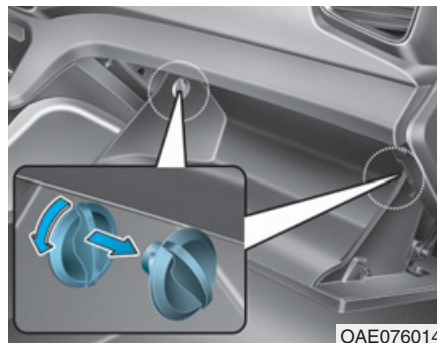

1. Sa otvorenom kasetom za rukavice, 2. Uklonite potpornu šipku (1). uklonite graničnike s obe strane i dozvolite da kasetna za rukavice slobodno visi na šarkama.

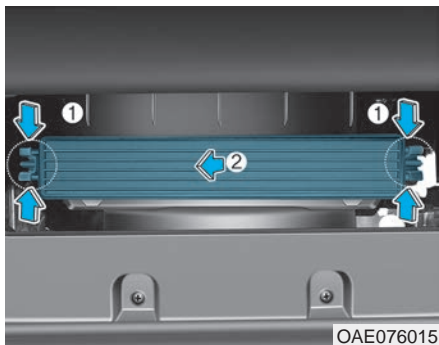

3. Pritisnite i držite graničnike (1) na obe strane poklopca.
4. Izvucite (2) poklopac.

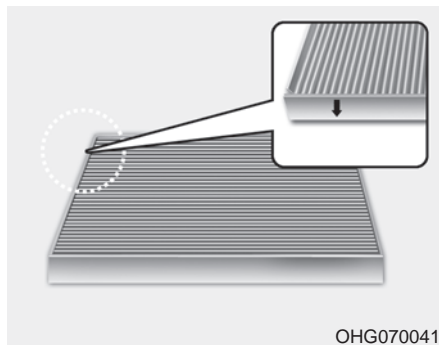

4. Zamenite filter vazduha klima uređaja.
5. Sastavite obrnutim redosledom.

#### OBAVEŠTENJE

Postavite pravilno novi filter za vazduh klima uređaja u ispravnom pravcu sa simbolom strelice (↓) okrenutim prema dole. U suprotnom, efikasnost klima uređaja će se smanjiti, i verovatno će praviti buku.



## METLICE BRISAČA

### Provera metlica

Prljanje vetrobranskog stakla ili metlica brisača stranim materijama može smanjiti efikasnost vetrobranskih brisača.

Opšti uzroci prljanja su insekti, smola s drveća i tretmani toplim voskovima koji se koriste u nekim perionicama za automobile. Ako brisači ne rade ispravno, obrišite i staklo i brisač dobrim sredstvom za čišćenje ili blagim deterdžentom i temeljno isperite vodom.

### PAŽNJA

**Kako biste sprečili oštećenja metlica brisača, ručice i drugih delova nemojte :**

- **Koristiti benzin, kerozin, razređivač ili druge rastvore na metlicama ili blizu njih.**
- **Pokušavati da ručno pomerate brisače.**
- **Koristiti neorginalne metlice brisača.**

### **i** Informacije

Komercijalni vrući vosak koji se koristi u automatskim autopericama teško je očistiti s vetrobranskog stakla.

### **i** Informacije

Metlice brisača su potrošni materijal. Normalno trošenje vaših brisača nije pokriveno garancijom vozila.

### Zamena metlica

Kada brisač više ne čisti dobro, metlice brisača su verovatno napukle ili istrošene i treba ih zameniti.

### PAŽNJA

- **Kako biste sprečili oštećenja poklopca motora i ručice brisača, ručicu brisača treba podizati samo kad je u gornjem položaju za brisanje.**
- **Uvek okrenite ručicu brisača prema vetrobranskom staklu dok vozite.**

### Tip A

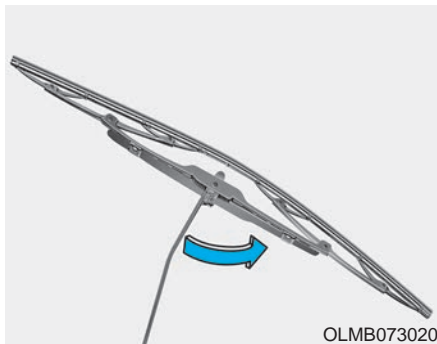

1. Podignite ručicu brisača i okrenite sklop metlice brisača da bi se omogućio pristup kopči za zaključavanje.

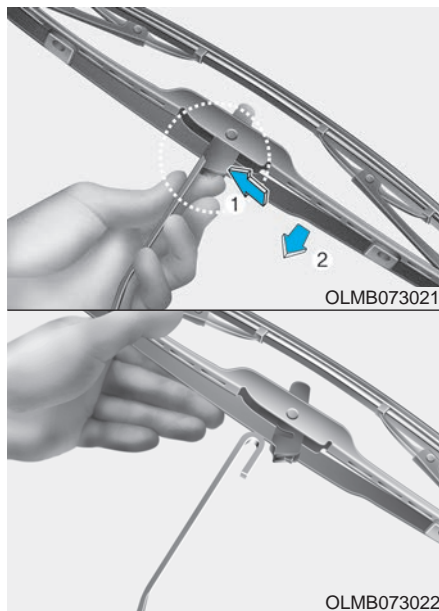

2. Pritisnite kopču i pomerite sklop metlice prema dole.
3. Sklonite ga sa ručice.
4. Montirajte novu metlicu obrnutim redosledom.

### Tip B



1. Podignite ručicu brisača.

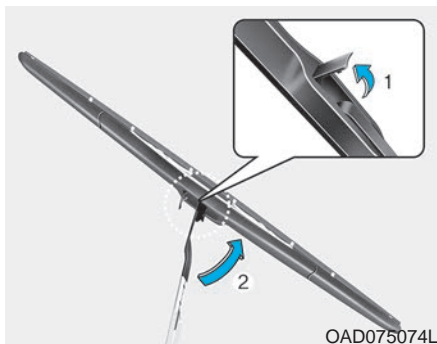

2. Podignite kopču metlice brisača (1). Onda podignite metlicu brisača (2).

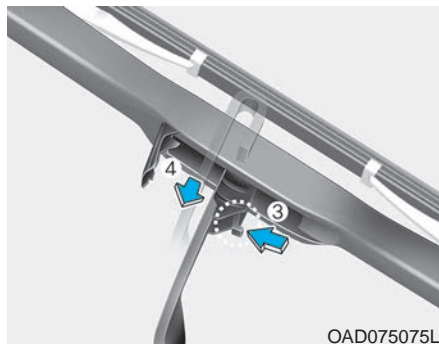

3. Dok gurate kopču (3), povucite dole metlicu brisača (4).



4. Uklonite metlicu brisača sa ručice brisača. (5).  
5. Montirajte novi sklop metlice brisača obrnutim redosledom.  
6. Vratite ručicu brisača na vetrobran.

## BATERIJA (AKUMULATOR) (12 VOLTI, PLUG-IN HIBRIDNO VOZILO)

### UPOZORENJE

Da biste sprečili ozbiljne povrede ili smrt vas i vaših saputnika, uvek poštujujte sledeće mere opreza kada radite u blizini ili rukujete akumulatorom:



Uvek pročitajte i pažljivo pratite uputstva pri rukovanju akumulatorom.



Nosite zaštitu za oči, dizajniranu da zaštiti vaše oči od prskanja kiseline.



Držite plamen, iskre ili zapaljive materijale podalje od akumulatora.



Vodonik je uvek prisutan u ćelijama akumulatora, vrlo je zapaljiv i može eksplodirati.



Držite akumulator van domašaja dece.

(Nastavlja se)

### (Nastavak)



Akumulator sadrži visoko korozivnu sumpornu kiselinu. Nemojte dozvoliti da kiselina iz akumulatora dođe u dodir s kožom, odećom.

Ako kiselina dođe u oči, isperite oči čistom vodom najmanje 15 minuta i hitno potražite lekarsku pomoć. Ako kiselina dospe na kožu, temeljno operite područje. Ako osetite bol ili peckanje odmah potražite lekarsku pomoć.

- Kod podizanja akumulatora s plastičnim kućištem, prekomerni pritisak na kućište može dovesti do prskanja kiseline, što može uzrokovati telesne povrede. Podižite akumulator nosačem akumulatora ili ga uhvatite rukama za suprotne uglove.
- Ne pokušavajte da puniti kablovima akumulator, ako je zamznut.

(Nastavlja se)

### (Nastavak)

- NIKAD ne pokušavajte da napunite akumulator kad su akumulatorski kablovi vozila spojeni na akumulator.
- Sistem električnog paljenja radi pod visokim naponom. NIKADA ne dirajte te delove kada motor radi ili je taster u Start/Stop u ON položaju.

### OBAVEŠTENJE

- Kada ne koristite vozilo duže vreme pri niskim spoljnim temperaturama, odspojite akumulator i držite ga u zatvorenom.
- Uvek napunite akumulator do kraja kako biste sprečili oštećenja kućišta akumulatora pri niskim spoljnim temperaturama.

## Za bolji rad baterije (akumulatora) **i** Informacije - Za baterije

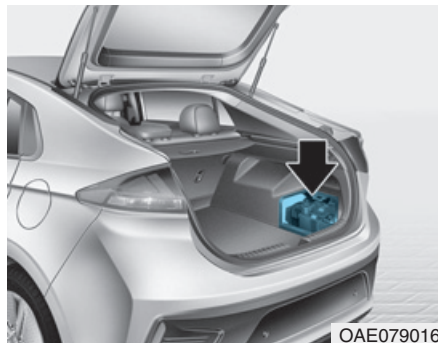

- Pobrinite se da je akumulator dobro pričvršćen.
  - Održavajte gornji deo akumulatora čistim i suvim.
  - Održavajte terminale i spojeve čistim, pričvršćenim i premazanim vazelinom ili mašću.
  - Odmah isperite elektrolit proliven iz akumulatora rastvorom vode i sode bikarbone.

obeležene sa UPPER i LOWER

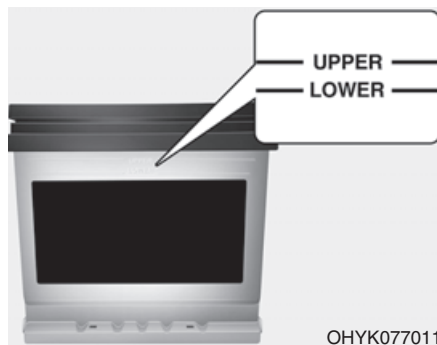

Ako je vaše vozilo opremljeno baterijom sa bočnim oznakama LOWER (MIN) i UPPER (MAX) treba da proverite nivo elektrolita. Nivo elektrolita treba da bude između LOWER (MIN) i UPPER (MAX). Kada je nivo elektrolita nizak, dodajte destilovanu vodu (ili demineralizovanu) vodu. Nikad nemojte dodavati sumpornu kiselinu ili druge elektrolite).

(Nastavlja se)

(Nastavak)

Pazite da ne prospete destilovanu (ili demineralizovanu) vodu preko površine baterije ili drugih povezanih delova.

Takođe, nemojte prepunjavati ćelije baterije.

Ako to ne ispoštujete, baterija ili drugi delovi mogu da zardaju. Na kraju, bezbedno zatvorite čep ćelija. Ipak preporučujemo da kontaktirate ovlašćenog HYUNDAI distributera za bolji rad baterije.

## Nalepnica kapaciteta akumulatora *Punjenje akumulatora*

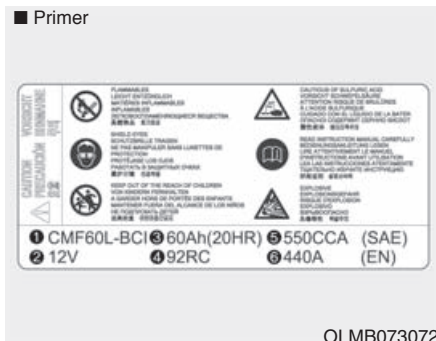

\* Stvarne oznake akumulatora u vozilu se mogu razlikovati od ilustracije.

1. AGM60L-DIN : HYUNDAI naziv modela akumulatora
2. 12V : Nominalni napon
3. 60Ah(20HR) : Nominalna snaga (u amper satima)
4. 100RC : Nominalni kapacitet rezerve (u min.)
5. 640CCA : Hladan test struje u amperima po SAE
6. 512A : Hladan test struje u amperima po EN

**Pomoću punjača**  
**Vaše vozilo opremljeno je akumulatorom na bazi kalcijuma i nije ga potrebno održavati.**

- Ako se akumulator isprazni u kratkom vremenu (na primer, ako ste ostavili upaljena prednja svetla ili unutrašnja svetla dok vozilo nije u upotrebi), napunite ga sporim punjenjem tokom 10 sati.
- Ako se akumulator postupno prazni zbog visokog električnog opterećenja dok se vozilo koristi, puniti ga na 20-30A tokom dva sata.

### ⚠ UPOZORENJE

Kada puniti akumulator uvek pratite sledeća uputstva kada ponovo puniti akumulator vašeg vozila da biste izbegli ozbiljne povrede ili smrt od eksplozije ili opekotina kiselinom:

- Pre početka održavanja ili punjenja akumulatora, isključite sve potrošače i postavite prekidač Satrt/Stop
  - OFF položaj.
- Držite plamen, iskre i zapaljive materijale dalje od akumulatora.
- Uvek to radite napolju ili u prostoru sa dobrom ventilacijom.
- Nosite zaštitu za oči kada proveravate akumulator tokom punjenja.
- Akumulator mora biti uklonjen sa vozila i postavljen u području s dobrom ventilacijom.

(Nastavlja se)

### (Nastavak)

- **Pratite punjenje akumulatora i zaustavite ili smanjite brzinu punjenja ako ćelije akumulatora počnu naglo da ključaju.**
- **Negativan kabl akumulatora mora biti prvi uklonjen i poslednji povezan kada se akumulator diskonektuje.**
- **Diskonektujte punjenje akumulatora na sledeći način:**
- Isključite glavni prekidač punjača akumulatora.
- Otkāčite negativnu stezaljku s negativnog priključka akumulatora.
- Otkāčite pozitivnu stezaljku s pozitivnog priključka akumulatora.
- Uvek koristite originalne akumulatorne odobrene od HYUNDAI kada menjate akumulator.

### Pomoću

Posle pokretanja kablovima pomoću ispravnog akumulatora, vozite se 20-30 minuta pre nego što isključite vozilo. Vozilo se neće ponovo pokrenuti ako ga isključite pre nego što je akumulator mogao da se adekvatno dopuni. Pogledajte "Pokretanje pomoću kablova" u poglavlju 6 za više informacija oko procedure pokretanja kablovima.

### Informacija



**Neppravilno odložen akumulator je štetan po okolinu i zdravlje ljudi. Odložite akumulator u skladu sa zakonom i propisima u vašoj zemlji.**

### kablova

Resetovanje podešavanja  
Neke stavke treba resetovati nakon što je akumulator ispražnjen ili odspojen.  
Pogledajte poglavlje 3. sledeća poglavlja:

- Električni prozori
- Putni kompijuter
- Sistem kontrole klimatizacije
- Sat
- Audio Sistem
- Panoramski krov
- Sistem memorisanja položaja sedišta vozača

## GUME I TOČKOVI

### UPOZORENJE

Pucanje gume može da izazove gubitak kontrole nad vozilom i da uzrokuje nesreću. Da biste smanjili rizik od ozbiljne povrede ili smrti preduzmite sledeće mere opreza:

- Proveravajte gume mesečno da se uverite da su dobro naduvane i da nema istrošenosti i oštećenja.
- Preporučeni pritisak hladne gume možete naći u ovom uputstvu i na nalepnici gume koja se nalazi na vozačevoj strani centralnog stuba. Uvek za merenje pritiska koristite merač pritiska u gumama. Gume sa previsokim ili preniskim pritiskom se neravnomerno troše uzrokujući loše rukovanje vozilom.
- Proverite pritisak rezervnog točka svaki put kada proveravate pritisak drugih guma na vozilu.

(Nastavlja se)

### (Nastavak)

- Zamenite gume koje su istrošene, pokazuju neujednačeno trošenje ili su oštećene. Istoršene gume mogu uzrokovati gubitak kočionih performansi, upravljačkih kontrola ili trakcije.
- UVEK zamenite gume sa gumom iste veličine kao što je bila originalna isporučena s vozilom. Korišćenje guma koje nisu preporučenih veličina može uzrokovati neobične upravljačke karakteristike, lošu kontrolu vozila, ili negativan uticaj na Anti-Lock kočioni sistem (ABS) vašeg vozila, što za posledicu može izazvati ozbiljnu nesreću.

### Održavanje gume

Za pravilno održavanje, bezbednost i maksimalnu ekonomičnost u potrošnji goriva, morate uvek održavati preporučeni pritisak guma i držati se ograničenja u opterećenju i distribuciji težine koji su preporučeni za vaše vozilo.



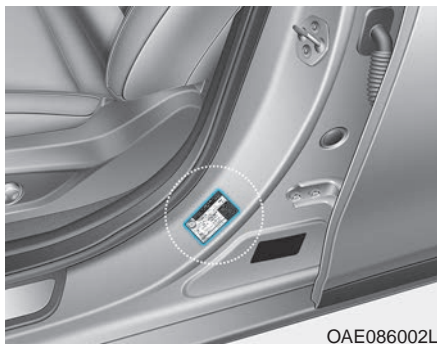

Sve specifikacije (veličina i pritisak) se mogu naći na nalepnici nalepljenoj s vozačeve strane na centralnom stubu.

### Preporučeni pritisak naduvavanja hladne gume

Pritisak svih guma (uključujući rezervnu gumu) treba proveravati kad su gume hladne. "Hladne gume" znači da vozilo nije voženo najmanje tri sata ili je voženo manje od 1,6 km (1 milje).

Tople gume obično prevazilaze pritisak hladne gume za 28-41kPa (4-6 psi). Ne ispuštajte vazduh iz toplih guma da biste podesili pritisak, jer će u tom slučaju gume biti nedovoljno naduvane.

Za preporučeni pritisak pogledajte "Gume i točkovi" u poglavlju 8.

### UPOZORENJE

**Preporučeni pritisci se moraju održavati za dobru vožnju, upravljanje vozilom i za minimalno trošenje šare guma. Isuviše naduvane ili nedovoljno naduvane gume smanjuju rok trajanja gume, negativno utiču na upravljanje vozilom i vode ka iznenadnom pucanju gume što može uzrokovati gubitak kontrole nad vozilom i nesreću. Ozbiljno nedovoljno naduvane gume vode ka velikom pregrevanju, uzrokuju pucanja, razdvajanja gazišta i druge defekte gume koji mogu uzrokovati gubitak kontrole nad vozilom i nesreću. Ovaj rizik je mnogo veći po toplom vremenu ili kad duže vreme vozite pri velikim brzinama.**

## OPREZ

- **Nedovoljan pritisak u gumama takođe rezultira preteranim trošenjem, lošim upravljanjem i neekonomičnom potrošnjom goriva. Takođe, je moguća deformacija točka. Održavajte pritisak u gumama na odgovarajućem nivou. Ako gume treba često puniti, preporučujemo da sistem proverite kod ovlašćenog HYUNDAI distributera.**
- **Prevelik pritisak u gumama rezultira oštrom vožnjom, prekomernim trošenjem sredine profila gume i povećava se mogućnost oštećenja uzrokovanih opasnošću na putu.**

## Proverite pritisak u gumama

Proveravajte vaše gume jednom mesečno ili češće, uključujući i rezervnu gumu.

### *Kako proveravati*

Koristite kvalitetan merač za proveru pritiska u gumama. Ne možete zaključiti jesu li gume pravilno naduvane samo na osnovu vizualnog pregleda. Radijalne gume mogu izgledati ispravno napumpane čak i kada su nedovoljno naduvane. Skinite kapicu ventila s ventila gume. Pritisnite merač čvrsto na ventil, kako biste mogli da očitajte pritisak. Ako preporučeni pritisak hladne gume odgovara informacijama na nalepnici, nije potrebno podešavanje. Ako je pritisak nizak, dodajte vazduh dok ne dođete do preporučenog pritiska. Proverite da ste stavili kapice ventila nazad na ventil. Oni sprečavaju ispuštanje vazduha, sprečavajući prodor prljavštine i vlage. Ako ste izgubili kapicu ventila, postavite novu što je pre moguće.

Ako prepunite gumu, otpustite vazduh pritiskom na metalni kljun u središtu ventila gume. Ponovo proverite pritisak u gumama meračem. Budite sigurni da ste stavili kapice ventila nazad na ventil. Oni sprečavaju ispuštanje vazduha, sprečavajući prodor prljavštine i vlage. Ako ste izgubili kapicu ventila, postavite novu što je pre moguće.

## Rotacija gume

Da biste izjednačili trošenje guma, preporučuje se da gume rotirate svakih 12.000 km (7500 milja) ili ranije ako se nepravilno troše. Tokom rotacije, proverite pravilnost balansa guma.

Kada rotirate gume, proverite da li je došlo do neravnomernog trošenja i oštećenja. Do nenormalnog trošenja najčešće dolazi zbog nepravilnog pritiska u gumama, nepravilne geometrije točkova, nebalansiranih točkova, naglog kočenja ili skretanja. Potražite ispupčenja na profilu i strani gume. Zamenite gumu ako nađete bilo koji od ovih znakova. Zamenite gumu ako je vidljiva tkanina ili vrpca. Nakon rotacije, proverite odgovara li pritisak u prednjim i zadnjim gumama specifikacijama i zategnutost matica točkova (pravilan obrtni momenat je 11~13 kgf·m [79~94 lbf·ft]).

■ Sa rezervnom gumom normalne veličine (ako je u opremi)

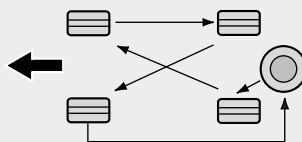

CBGQ0706

■ Bez rezervnog točka

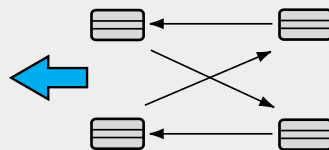

ODH073802

Prilikom svake rotacije guma treba proveriti istrošenost pločica kočioničkih diskova.

## Informacije

**Spoljašnjost i unutrašnjost asimetričnih guma se razlikuju.** Kada montirate asimetričnu gumu, uverite se da je strana koja je obeležena sa "outside" okrenuta na spolja. Ako je strana obeležena sa "inside" postavljena ka spolja, to može uzrokovati loš uticaj na performanse vozila.

### ⚠ UPOZORENJE

- Ne koristite kompaktnu rezervnu gumu za roataciju guma.
- Ne mešajte dijagonalne i radialne gume ni pod kakvim okolnostima. To može da izazove neobične pojave u upravljanju, što može izazvati gubitak kontrole nad vozilom i nesreću.

## Centriranje trapa i balansiranje točkova

Točkovi na vašem vozilu su usklađeni i pažljivo izbalansirani u fabrici kako bi vam osigurali najduži vek trajanja guma i najbolje ukupne performanse.

U većini slučajeva, nećete morati ponovo da centrirate trap. Međutim, ako primetite neuobičajeno trošenje guma ili vaše vozilo vuče u jednu stranu, potrebno je iznova centrirati trap. Ako primetite da vozilo vibrira pri vožnji na glatkom putu, vaše točkove možda treba ponovo balansirati.

### OBAVEŠTENJE

**Nepravilna težina tegova točka može oštetiti vaše aluminijumske točkove. Koristite samo dozvoljene tegove.**

## Zamena guma



Ako je guma istrošena ravnomerno, indikator istrošenosti pojaviće se na profilu gume u obliku ravnomerne trake. To pokazuje da je ostalo manje od 1,6 mm (1/16in) omotača na gumi. Zamenite gumu kada se to dogodi. Nemojte čekati da se traka pojavi na celom gazištu pre zamene guma.

## ⚠ UPOZORENJE

Da biste smanjili rizik od smrti ili ozbiljnih povreda:

- Zamenite istrošene ili oštećene gume. Istrošene gume mogu izazvati gubitak upravljačkih kontrola, efikasnosti kočenja i trakcije.
- **UVEK** zamenite gume sa gumom iste veličine kao što je bila originalna isporučena s vozilom. Korišćenje guma koje nisu preporučenih veličina može uzrokovati neobične upravljačke karakteristike, lošu kontrolu vozila, ili negativan uticaj na Anti-Lock kočioni sistem (ABS) vašeg vozila, što za posledicu može izazvati ozbiljnu nesreću.

(Nastavlja se)

**(Nastavak)**

- Kada menjate gume ili točkove, preporučujemo da zamenite dve prednje ili dve zadnje gume (ili točka) u paru. Zamena samo jedne gume može negativno uticati na upravljanje vozilom.
- Gume propadaju vremenom, iako se ne koriste. Bez obzira na šaru, HYUNDAI preporučuje da gume zamenite posle 6 godina normalne upotrebe. Vrelina uzrokovana klimatskim uslovima ili preopterećenjem može ubrzati proces propadanja gume. Ako ne pratite ova upozorenja može doći do naglog pucanja gume i gubitka kontrole nad vozilom, što na kraju može izazvati nesreću.

**Zamena kompaktne rezervne gume (ako je u opremi)**

Kompaktna rezervna guma ima kraći vek trajanja profila gume od gume normalne veličine. Zamenite je ako ugledate indikator istrošenosti trake na gumi. Zamenska kompaktna rezervna guma treba biti iste veličine i dizajna kao ona koja se isporučuje uz novo vozilo i treba da se montira na isti kompaktni rezervni točak. Kompaktna rezervna guma nije osmišljena kako bi se montirala na regularne točkove, te kompaktni rezervni točak nije namenjen za ugradnju regularne veličine gume.

**⚠ UPOZORENJE**

**Originalnu gumu treba popraviti ili zameniti što je pre moguće kako bi se izbeglo pucanje rezervne gume i gubitak kontrole nad vozilom, što može rezultirati nesrećom.**

**Kompaktna rezervna guma je predviđena za upotrebu samo u slučajevima nužde. Ne vozite brže od 80 km/h (50 mph) kada koristite kompaktnu rezervnu gumu.**

**Zamena točka**

Kad menjate metalne točkove iz bilo kog razloga, pobrinite se da su novi točkovi ekvivalentni fabričkim sa prečnikom, širinom felne i offsetom.

**Trakcija gume**

Trakcija guma se može smanjiti ako vozite sa istrošenim gumama, nepropisno napumpanim gumama ili po klizavim putevima. Gume treba zameniti kad se pojavljuju pokazatelji istrošenosti na gumama. Kako bi smanjili mogućnost gubitka kontrole, usporite kad god su kiša, sneg ili led na putu.

## Održavanje gume

Uz pravilan pritisak, ispravno balansirani točkovi smanjuju trošenje guma. Ako je guma neravnomerno istrošena, neka vaš zastupnik provjeri centriranje trapa. Kad postavite nove gume, pobrinite se da su izbalansirane. To će povećati udobnost vožnje i trajnost gume. Osim toga, gume treba uvek izbalansirati ako ih skidate s točka.

## Oznake na bočnoj strani gume

Ova informacija identifikuje i opisuje osnovne karakteristike gume te sadrži identifikacioni broj gume (TIN) za standardnu sigurnosnu certifikaciju. TIN se može koristiti za prepoznavanje gume u slučaju reklamacije.

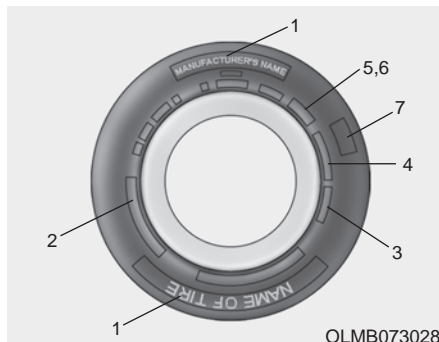

### 1. **Proizvođač ili marka**

Naveden je proizvođač ili marka.

### 2. **Oznaka veličine gume**

Na bočnoj strani gume označena je veličina gume. Trebaće vam ove informacije pri izboru zamenske gume za vaše vozilo. U nastavku je objašnjenje značenja slova i brojeva kod označavanja veličina gume.

Primer oznake veličine gume:

(Ovi brojevi su samo primer; oznake veličine mogu varirati u zavisnosti od vozila.)

**195/65R15 91H**

195 - Širina gume u milimetrima.

65 - Koeficijent. Visina gume izražena

kao postotak njene širine.

R - Kod izrade gume (Radijalna).

15 - Prečnik naplatka u inčima.

91 - Indeks opterećenja, numerički kod povezan sa maksimalnim opterećenjem, koje guma može da izdrži.

H - Simbol ocene brzine. Pogledajte tabelu ocene brzine u ovom odeljku za dodatne informacije.

### Oznake veličine točka

Točkovi su takođe označeni informacijama koje su vam potrebne ako ćete ikada morati da ih menjate. U nastavku je objašnjenje šta slova i brojevi znače kod označavanja veličina točka. Primer oznake veličine točka: **6.5JX16**

6.5 - Širina naplatka u inčima.  
 J - Oznaka konture naplatka.  
 16 - Prečnik naplatka u inčima.

### Ocena brzine gume

Tablica prikazuje ocene različitih brzina koje se trenutno koriste za gume putničkog vozila. Ocena brzine je deo oznake veličine na bočnoj strani gume. Ovaj simbol odgovara maksimalnoj sigurnoj brzini.

Ocena brzine Simbol	Maksimalna brzina
S	180 km/h (112 mph)
T	190 km/h (118 mph)
H	210 km/h (130 mph)
V	240 km/h (149 mph)
Z	Iznad 240 km/h (149 mph)

### 3. Provera životnog veka gume(TIN : Identifikacioni broj gume)

Svaku gumu koja je starija od 6 godina prema datumu proizvodnje (čak i neiskorišćena rezervna guma) treba zameniti novom. Možete pronaći datum proizvodnje na bočnoj strani gume (eventualno na unutaršnjoj strani točka), gde je prikazan DOT kod. DOT koda je niz brojeva na gumi koji se sastoji od brojeva i engleskih slova. Datum proizvodnje označavaju poslednje četiri cifre (znaka) DOT koda.

**DOT: XXXX XXXX OOOO**

Prednji deo DOT koda označava kod fabrike, veličinu gume i uzorak gazišta, a zadnja četiri broja označavaju nedelju i godinu proizvodnje.

Na primer:  
 DOT XXXX XXXX 1519 pokazuje da je guma proizvedena u 15-oj nedelji 2019.

#### 4. Sastav slojeva i materijal guma

U gumi se nalazi određeni broj slojeva gumom obložene tkanine. Proizvođači guma takođe moraju navesti materijale u gumi, koji uključuju čelik, najlon, poliester i drugo. Slovo "R" označava radijalnu konstrukciju sloja; slovo "D" označava dijagonalnu konstrukciju; a slovo "B" označava pneumatsku konstrukciju.

#### 5. Maksimalan dozvoljen pritisak

Ovaj broj označava najveći iznos pritiska vazduha koji možete staviti u gume. Nemojte prekoračiti najveći dopušten nivo pritiska u gumi. Pogledajte informacije o preporučenom pritisku na nalepnici Gume i Informacije o opterećenju.

#### 6. Maksimalna oznaka opterećenja

Ovaj broj označava maksimalno opterećenje u kilogramima i funtama koje guma može podneti. Kada menjate gume na vozilu, uvek koristite gume koje imaju istu nosivost kao fabrički instalirane gume.

#### 7. Jedinствена ocena kvaliteta gume

Ocena kvaliteta može se naći na bočnoj strani gume između gaznog sloja i maksimalne širine preseka.

Na primer:

TREAD wear 200

TRACTION AA

TEMPERATURE A

#### Trošenje gaznog sloja

Trošenje gaznoga sloja uporediva je ocena koja se temelji na stepenu istrošenosti gume kada se ispituje pod kontrolisanim uslovima na državnom ispitu. Na primer, guma s ocenom 150 će se trošiti jedan i po put (1½) sporije nego guma ocenjena sa 100. Relativne performanse guma zavise od stvarnih uslova njihove upotrebe, međutim mogu značajno odstupati od norme zbog navika u vožnji, održavanja i razlika u karakteristike puteva i klimatskih uslova.

Ove oznake razreda nalaze se na bočnim zidovima gume za putnička vozila. Gume dostupne kao standardna ili dodatna oprema mogu se razlikovati po razredu.



### Stepen trakcije - AA, A, B & C

Oznake stepena trakcije, od najvišeg do najnižeg su AA, A, B i C. Ti razredi predstavljaju sposobnost gume da se zaustavi na mokrom kolovozu, mereno u kontrolisanim uslovima na državnim ispitnim asfaltiranim i betoniranim površinama. Guma s oznakom C će najviše proklizavati.

#### UPOZORENJE

**Stepen proklizavanja dodeljen gumi temelji se na osnovnim pravo-napred testovima kočenja i ne uključuje ubrzanje, skretanje, hidroplaning ili maksimalne traktione karakteristike.**

### Temperatura - A, B & C

Temperaturni razredi su A (najviši), B i C i predstavljaju otpornost gume na proizvodnju toplote i njenu sposobnost da troši toplotu kada je testirana u kontroliranim uslovima na laboratorijskom test točku.

Trajno visoka temperatura može uzrokovati propadanje materijala gume i smanjiti vek trajanja, a izuzetno visoka temperatura može dovesti do iznenadnog pucanja gume. Razredi B i A predstavljaju viši nivo performansi na laboratorijskom test točku od zakonski propisanog minimuma.

#### UPOZORENJE

**Ocena temperature za gume uspostavlja se za gumu koja je pravilno naduvana i nije preopterećena. Preterana brzina, nedovoljan pritisak ili prekomerno opterećenje, bilo pojedinačno ili u kombinaciji, može izazvati pregrevanje i iznenadno pucanje gume. To može izazvati gubitak kontrole nad vozilom i ozbiljne povrede ili smrt.**

## Gume niskog profila

Gume malog profila su one čiji je koeficijent ispod 50.

Zbog toga što su gume malog profila optimizovane za upravljanje i kočenje, njihovi bočni zidovi su malo krući nego kod standardne gume.

Takođe, gume malog profila su obično šire i samim tim imaju veću kontaktnu površinu sa putem. U nekim slučajevima, mogu proizvesti veću buku u dodiru sa putem u poređenju sa standardnom gumom.

### OPREZ

**Bočni zid niskoprofilne gume je manji nego kod regularne. Zato će se točkovi i gume niskog profila lako oštetiti. Pogledajte sledeće mere opreza.**

- **Oprezno vozite na neravnom putu ili izvan puta. U suprotnom možete oštetiti gume i točkove. Nakon vožnje u tim područjima pregledajte gume i točkove.**
- **Polako vozite preko rupa, ležećih policajaca, šaftova ili ivičnjaka. U suprotnom možete oštetiti i gume i točkove.**
- **Nakon udarca gume, preporučujemo da gume pregledate kod ovlašćenog HYUNDAI distributera.**

(Nastavlja se)

### (Nastavak)

- **Proveravajte gume svakih 3000km (1800 milja) , kako biste sprečili oštećenja.**
- **Teško je prepoznati oštećenja gume vizualnim pregledom. Međutim, mi vam preporučujemo da gumu proverite ili zamenite nakon otkrivanja i najmanjeg oštećenja. Oštećene gume mogu ispuštati vazduh.**
- **Garancijom proizvođača nisu pokrivena oštećenja gume zbog vožnje na grubim putevima, rupama, šaftovima ili izvan puta.**
- **Za detaljne informacije o gumu pogledajte informacije na bočnoj strani gume.**

## OSIGURAČI

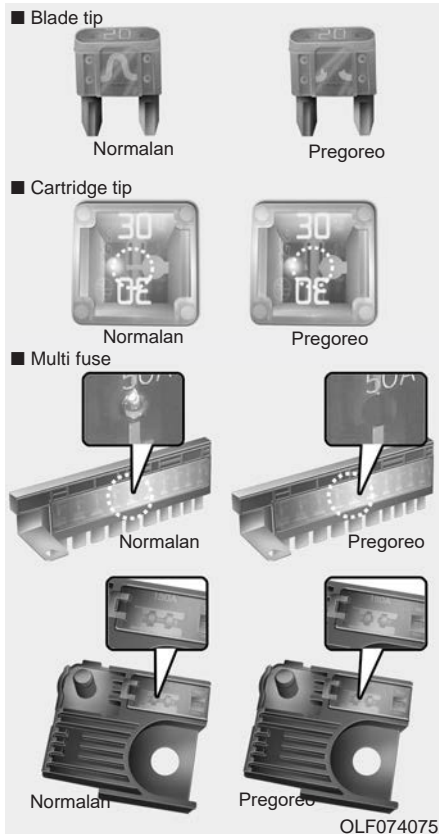

Električni sistem vozila zaštićen je osiguračima od oštećenja izazvanih električnim preopterećenjem. Ovo vozilo ima 2 (ili 3) panela osigurača, jedan se nalazi u tabli s vozačeve strane, a drugi u prostoru motora. Ako bilo koje svetlo, pribor ili kontrole ne rade, proverite odgovarajući osigurač. Ako je osigurač pregoreo, elementi unutar osigurača će biti polomljeni ili istopljeni.

Ukoliko električni sistem ne radi, prvo proverite tablu osigurača s vozačeve strane. Pre zamene pregorelog osigurača ugastite motor i sve prekidače, a zatim odspojite negativni kabl akumulatora. Uvek zamenite pregoreli osigurač onim iste vrste. Ako i zamenski osigurač pregori to ukazuje na električni problem. Izbegavajte korišćenje sistema koji je uključen u rad tog osigurača i odmah se obratite ovlašćenom HYUNDAI distributeru.

## Informacije

Koriste se tri vrste osigurača: “blade“ osigurači za niže amperaže, “cartridge“ osigurači i Multi fuse za više amperaže.

## UPOZORENJE

**Nikad ne menjajte osigurač sa bilo čim drugim, osim sa osiguračem iste snage.**

- **Osigurač veće snage može izazvati kvar ili uzrokovati požar.**
- **Ne stavljajte žicu ili aluminijumsku foliju umesto odgovarajućeg osigurača, čak ni kao privremeno rešenje. To može izazvati veliku štetu na električnim instalacijama i požar.**

## OPREZ

**Ne koristite šrafciğer ili neki drugi metalni predmet za uklanjanje osigurača, jer to može izazvati kratak spoj i oštetiti sistem.**

## Zamena osigurača na instrument tabli

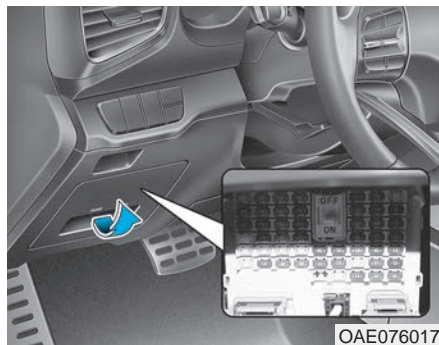

1. Ugasite vozilo.
2. Isključite sve prekidače.
3. Otvorite poklopac table s osiguračima.
4. Pogledajte nalepnicu s unutrašnje strane poklopca da biste locirali na kom mestu je pregoreli osigurač.

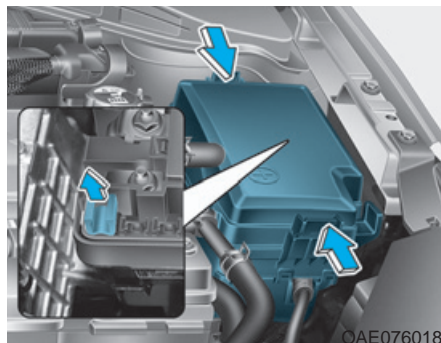

5. Izvucite pregoreli osigurač. Koristite alat za uklanjanje koji je obezbeđen u na tabli osigurača u prostoru motora.
6. Proverite uklonjen osigurač; zamenite ga ako je pregoreo. Rezervni osigurači su na tabli (ili tablama) osigurača u prostoru motora.
7. Izvucite nov osigurač sa istim oznakama i proverite da li se uklapa. Ako stoji labavo, posavetujte se sa ovlašćenim HYUNDAI distributerom.

U slučaju nužde, ako nemate rezervni osigurač, upotrebite osigurač iste vrste iz kruga koji nije potreban za rad vozila, kao što je osigurač upaljača.

Ako svetla ili druge električne komponente ne rade, a osigurači su u redu, proverite osigurače u prostoru motora. Ako je osigurač pregoreo, morate ga zameniti osiguračem iste vrste.

## Prekidač osigurača

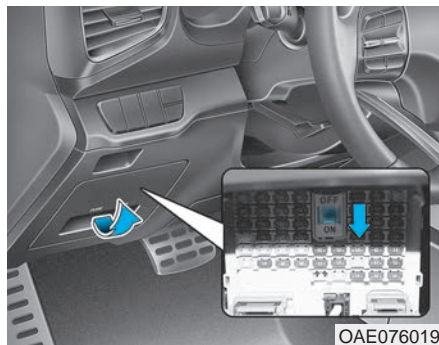

Uvek postavite prekidač osigurača u položaj ON.  
Ako premestite prekidač u položaj OFF, neke stavke kao što su audio sistem i digitalni sat moraju se resetovati, a pametan ključ možda neće raditi ispravno.

## **i** Informacije

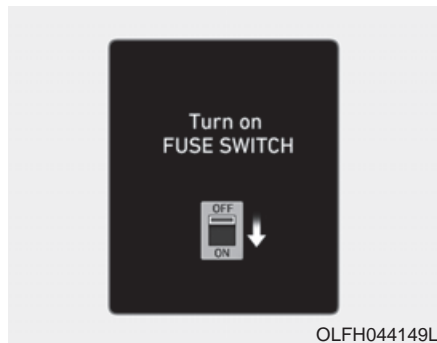

Ako je prekidač osigurača u OFF položaju, pojaviće se poruka upozorenja “Turn on FUSE SWITCH” (Upalite prekidač osigurača).

### OBAVEŠTENJE

- Uvek postavite prekidač osigurača u ON položaj dok vozite.
- Ne pomerajte učestalo prekidač osigurača vozila. Prekidač osigurača bi se mogao oštetiti.

## Zamena osigurača na tabli u prostoru motora

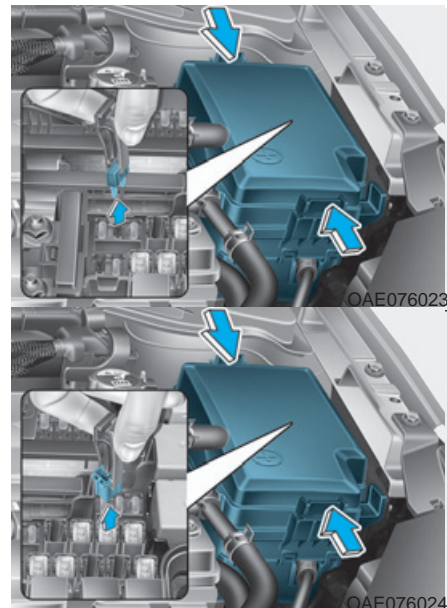

1. Ugasite vozilo.
2. Isključite sve druge prekidače.
3. Uklonite poklopac table sa osiguračima pritiskom na njega i izvucite ga.

4. Proverite uklonjeni osigurač; zamenite ga ako je pregoreo. Za uklanjanje ili umetanje osigurača koristite alat koji se nalazi u prostoru table osigurača motora.
5. Umetnite novi osigurač iste vrste, i proverite da li je čvrsto legao u ležište. Ako osigurač leže labavo, preporučujemo da kontaktirate ovlašćenog HYUNDAI distributera.

#### OBAVEŠTENJE

**Nakon provere kutije s osiguračima u prostoru motora, vratite poklopac kutije s osiguračima. Može se čuti zvuk "klik" ako je poklopac dobro postavljen. Ako poklopac nije pravilno postavljen, može doći do električnih kvarova zbog prodiranja vode.**

### Glavni osigurač (Plug-in hibridno vozilo)

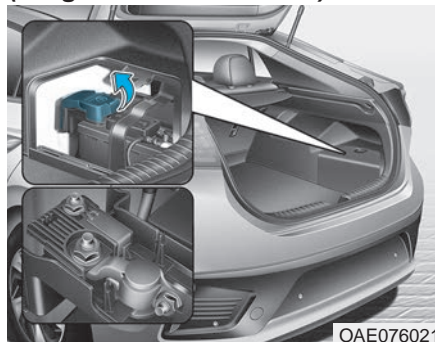

Ako električni sistem ne radi, a nijedan osigurač u prostoru motora i u unutrašnjoj kutiji nije pregoreo, možda je pregoreo glavni osigurač (BFT tip), koji se nalazi unutar pozitivnog poklopcu (+ pola) akumulatora.

Glavni osigurač je čvršće povezan od drugih delova. U ovom slučaju preporučujemo da se obratite ovlašćenom HYUNDAI distributeru.

### **i** Informacije

Posle provere uvek bezbedno vratite poklopac. Ako nije pravilno pričvršćen, može doći do električnog kvara zbog prodiranja vode.

### Multi fuse osigurač

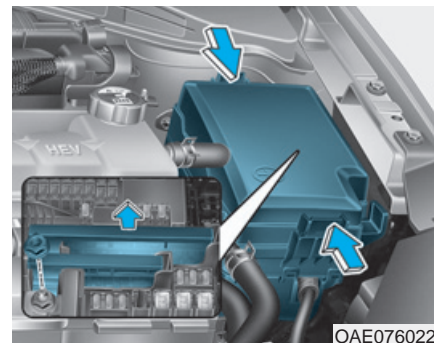

Ako je multi fuse osigurač pregoreo, preporučujemo da konsultujete ovlašćenog HYUNDAI dilera.





Tabla sa osiguračima s vozačke strane









Naziv osigurača	Simbol	Jačina osig.	Zaštićeno strujno kolo
Module 5		10A	Električni hromirani retrovizor, A/V & Navigacija Glavna Jedinica, Audio, Modul vozača IMS, A/T Indikator menjača, A/C Kontrolni modul, Modul grejača zadnjih sedišta, Prekidač na konzoli LH/RH, Aktuator uređaja nivelisanja prednjih svetala LH/RH, Vess Jedinica, Modul kontrole ventilacije prednjih sedišta, Modul kontrole grelača prednjih sedišta
Module 4		10A	Jedinica upozorenja o napuštanju trake, Prekidač Crash Pad ova, Jedinica AEB, Radar detekcije mrtvog ugla LH/RH
Interior Lamp		10A	Unutrašnje svetlo za ulepšavanje LH/RH, Unutrašnje svetlo, Svetlo gornje konzole, Ključ za paljenje ILL. & Prekidač upozorenja za vrata, Svetlo gepeka
Air bag		15A	SRS Kontrolni Modul
Ignition 1	<b>IG1</b>	25A	PCB Blok
Cluster	<b>CLUSTER</b>	10A	Instrument tabla
Module 3		10A	BCM, DCT menjač, Prekidač stop svetla, Vozačev modul za vrata, Suvozačev modul vrata
Memory 2		7.5A	Aktivna maska hladnjaka sa žaluzinama LH/RH
Module 8		10A	Aktivna maska hladnjaka sa žaluzinama LH/RH, Električna vodena pumpa (motor), VPD Senzor, BMS Kontrolni modul, E/R Blok spajanja
Air bag Indicator		7.5A	A/C Kontrolni modul, Instrument tabla
Start		7.5A	Relej protivprovalnog alarma, Prekidač raspona menjača



Tabla s osiguračima sa vozačeve strane







Naziv osigurač	Simbol	Jačina osig.	Zaštićeno strujno kolo
Module 2	<sup>2</sup> MODULE	10A	E/R Blok povezivanja, Jedinica bežičnog punjača, BCM, USB konektor za punjenje, Kontrolni modul pametnog ključa, Audio, A/V & Navigacija glavna jedinica, Prekidač električnih retrovizora
Button Start 3	<sup>3</sup> 	7.5A	Modul imobilizatora, Kontrolni modul pametnog ključa
Memory 1	<sup>1</sup> MEMORY	10A	Jedinica bežičnog punjenja, Instrument tabla, Vozačev lms Modul, Senzor kiše, BCM, A/C Kontrolni modul, Automatska svetla & Foto Senzor, Modul vozačevih vrata, Modul suvozača za vrata, ICM Releј kutija (Releј za preklapanje/otklapanje spoljnog retrovizora)
Multi Media	MULTI MEDIA	10A	Audio, A/V & Navigacija glavna jedinica
Electric Water Pump	EEWP	10A	Električna vodena pumpa (HEV)
Electric Power Steering 1	 <sup>1</sup>	7.5A	EPS Jedinica
Tailgate		10A	Releј gepka, Prekidač punjenja goriva, Aktuator punjenja goriva
Button Start 1	<sup>1</sup> 	15A	Kontrolni modul pametnog ključa
Module 7	<sup>7</sup> MODULE	7.5A	Kontrolni modul grejača prednjih sedišta, Kontrolni modul ventilacije prednjih sedišta, Modul grejača zadnjih sedišta
Heated Steering		15A	BCM
Sunroof		20A	Motor panoramskog krova
Power Window Right-hand	<sup>RH</sup> 	25A	Releј električnih prozora (RH), Glavni prekidač električnih prozora, Prekidač električnog prozora suvozača (LHD), Prekidač zadnjeg električnog prozora (RH), Vozačev bezbedonosni modul električnih prozora (LHD), Prekidač suvozačevih električnih prozora (RHD)

Tabla s osiguračima s vozačeve strane







Naziv osigurača	Simbol	Jačina osig.	Zaštićeno strujno kolo
Power Window Left-hand	LH 	25A	Relej električnih prozora (LH), Glavni prekidač električnih prozora, Prekidač suvozačevog električnog prozora (RHD), Prekidač zadnjeg električnog prozora (LH), Vozačev sigurnosni modul električnih prozora (RHD), Prekidač suvozačevog električnog prozora (LHD)
Button Start 2	<sup>2</sup> 	7.5A	Modul imobilizatora, Kontrolni modul pametnog ključa, Prekidač Start/Stop
Brake Switch	<b>BRAKE SWITCH</b>	7.5A	Prekidač stop svetla, Kontrolni modul pametnog ključa
Air conditioner		7.5A	Jonizator, A/C Kontrolni modul, Elektronski A/C Kompresor, E/R Blok spojeva
Washer		15A	Višenamenski prekidač
Seat Heater Rear	RR 	25A	Modul grejača zadnjeg sedišta
Battery Management System	<b>BATTERY MANAGEMENT</b>	10A	BMS Kontrolni modul
Power Seat Driver	DRV 	30A	Manuelni prekidač vozačevog sedišta
AMP	<b>AMP</b>	30A	AMP
AMS	<b>AMS</b>	30A	Senzor baterije
Module 1	<sup>1</sup> <b>MODULE</b>	10A	Vozačev spoljni električni retrovizor, Suvozačev spoljni električni retrovizor
Door Lock		20A	Relej za otključavanje/zaključavanje vrata, ICM Relej kutija (Relej Dead Lock )

Tabla sa osiguračima s vozačeve strane







Naziv osigurača	Simbol	Jačina osig.	Zaštićeno strujno kolo
Wiper Front 2		10A	Motor brisača, PCB Blok (Relej prednjeg brisača)
Module 6		7.5A	BCM, Kontrolni modul pametnog ključa
Seat Heater Front		25A	Kontrolni modul grejača prednjeg sedišta, Kontrolni modul ventilacije prednjeg sedišta
Heated Mirror		10A	Vozačev spoljni električni retrovizor, Suvozačev spoljni električni retrovizor, A/C Kontrolni modul
Rear Heated		25A	Zadnji odmagljivač (+) (Gornji)
Wiper Front 1		30A	Motor brisača, PCB Blok (Relej prednjeg brisača)



Tabla sa osiguračima u prostoru motora









Tip	Simbol	Jačina osig.	Zaštićeno strujno kolo
Multi Fuse	<b>MAIN</b>	150A	Niskonaponski DC-DC Konvertor, E/R Junction Block
	<sup>5</sup> 	60A	PCB Block
	<sup>2</sup> 	60A	IGPM
	<sup>3</sup> 	60A	IGPM
	<sup>4</sup> 	50A	IGPM
		60A	Engine Room Junction Block
	<sup>1</sup> 	50A	Engine Room Junction Block
		40A	Engine Room Junction Block
	<b>IG1</b>	40A	Bez pametnog ključa : Kontakt brava Sa pametnim ključem: E/R Junction Block
	<b>IG2</b>	40A	Bez pametnog ključa : Kontakt brava Sa pametnim ključem: E/R Junction Block
	 <sup>1</sup>	80A	EPS Jedinica
	<sup>1</sup> <b>PTC HEATER</b>	50A	Engine Room Junction Block

Tabla sa osiguračima u prostoru motora





Tip	Simbol	Jačina osig.	Zaštićeno strujno kolo
Multi Fuse	<sup>2</sup> PTC HEATER	50A	Engine Room Junction Block
	CLUTCH ACTUATOR	40A	Aktuator kvačila
Fuse	<sup>3</sup> DCT	15A	TCM
	<sup>1</sup> HPCU	10A	HPCU
	EWP	10A	Električna pumpa za vodu (Motor)
	<sup>1</sup> 	40A	IGPM
	<sup>2</sup> DCT	40A	TCM
	<sup>1</sup> DCT	40A	TCM
		10A	Engine Room Junction Block
	<sup>1</sup> ACTIVE HYDRAULIC BOOSTER	40A	Višenamenski konektor za proveru, IBAU
	<sup>2</sup> ACTIVE HYDRAULIC BOOSTER	30A	Višenamenski konektor za proveru, IBAU
	<sup>1</sup> POWER OUTLET	40A	Engine Room Junction Block
	B/UP LAMP	10A	Audio, Kombinacija zadnjih svetala (IN) LH/RH, Električni hromirani retrovizor

Tabla sa osiguračima u prostoru motora

Tip	Simbol	Jačina osig.	Zaštićeno strujno kolo
Fuse	<sup>3</sup> POWER OUTLET	20A	Upaljač
	<sup>2</sup> POWER OUTLET	20A	Utičnica
	<sup>2</sup> 	15A	IGPM, Zadnji odmagljivač (+) (Niži)
	<sup>S2</sup> 	10A	Engine Room Junction Block, Kontrola čišćenja magnetnog ventila, Senzor protoka vazduha
	<sup>E1</sup> 	20A	ECM
	<sup>S1</sup> 	15A	Senzor kiseonika (Gore), Senzor kiseonika (Dole)
	<b>IGN COIL</b>	20A	Kalem paljenja #1~#4
	<sup>E2</sup> 	15A	ECM
		10A	Releji sirene protivprovalnog alarma
	<sup>E3</sup> 	10A	ECM
	<sup>2</sup> <b>HPCU</b>	15A	HPCU, Aktuator kvačila (HEV)
	<sup>3</sup> ACTIVE HYDRAULIC BOOSTER	10A	Višenamenski kontektor za proveru, IBAU
	<sup>4</sup> <b>DCT</b>	15A	DCT Menjač, TCM, Prekidač raspona menjača

**Tabla sa osiguračima u prostoru motora**

Tip	Simbol	Jačina osig.	Zaštićeno strujno kolo
Fuse		10A	Relej pumpe goriva, Položaj senzora bregaste osovine #1 (Usisni), Položaj senzora bregaste osovine #2 (Izduvni), Kontrolni ventil ulja #1 (Usisni), Kontrolni ventil ulja #2 (Izduvni)
	BATTERY C/FAN	15A	Engine Room Junction Block
	FUEL PUMP	20A	Relej pumpe goriva
		20A	Relej sirene



## SIJALICE

Konsultujte ovlašćenog HYUNDAI distributera kada menjate sijalice na svom vozilu.

Teško je zameniti sijalice, jer se ostali delovi vozila moraju ukloniti pre nego što dođete do sijalice. To je posebno važno ako morate ukloniti sklop prednjih svetala kako bi došli do sijalice. Skidanje i postavljanje sklopa prednjih svetala može dovesti do oštećenja vozila.

### UPOZORENJE

Pre rada na svetlima, pritisnite kočnicu, pomerite menjač u P (parkiranje), aktivirajte parkirnu kočnicu, postavite kontakt bravu u LOCK / OFF položaj i ponesite ključ kada napuštate vozilo da biste izbegli iznenadno kretanje i sprečili mogući električni udar.

### PAŽNJA

Uvek pazite da pregorelu sijalicu zamenite novom iste jačine. U suprotnom to može dovesti do oštećenja sistema osigurača ili električnog ožičenja.

### Informacije

- Sočiva prednjih i zadnjih svetala mogu imati zamagljen izgled ako ste prali auto nakon vožnje ili ako ste vozili auto noću po vlažnom vremenu. Ova pojava je uzrokovana temperaturnom razlikom između spoljne i unutrašnje strane svetla i ne ukazuje na problem sa vašim vozilom. Kada se vlaga kondenzuje u svetlu, auto treba voziti sa upaljenim prednjim svetlima kako bi se vlaga uklonila. Nivo uklonivosti se može razlikovati od i zavisi od veličine svetla, polžaja svetla i uslova u okruženju. Ipak, ako se vlaga ne ukloni, preporučujemo da vozilo proveri ovlašćeni HYUNDAI diler.
- Svetlo koje normalno funkcioniše može na trenutak trepereti da bi se stabilizovao električni sistem vozila. Ipak, ako se svetlo ugasi nakon trenutnog treperenja ili treperi konstantno, preporučujemo da sistem pregleda ovlašćeni HYUNDAI distributer.

(Nastavlja se)

(Nastavak)

- Poziciono svetlo se možda neće upaliti kada je prekidač pozicionog svetla uključen, ali prekidač pozicionih i prednjih svetala će upaliti kada su prekidač prednjih svetala upaljen. Ovo može biti prouzrokovano padom mreže ili kvarom u sistemu električne kontrole vozila. Ako se ovo desi, preporučujemo da sistem pregleda ovlašćeni HYUNDAI diler.

### Informacije - Sredstvo za sušenje prednjih svetala (opciono)

Ovo vozilo je opremljeno sredstvom za sušenje da bi se smanjilo magljenje unutrašnjosti prednjih svetala zbog vlage.

Sredstvo za sušenje je potrošni materijal njegov učinak se može promeniti zavisno od vremena korišćenja i okruženja.

Ako se magljenje prednjih svetala zbog vlage nastavi duže vreme, preporučujemo da konsultujete ovlašćenog HYUNDAI dilera.

## Zamena prednjih svetala, pozicionih svetala, svetala pokazivača pravca

### Tip A

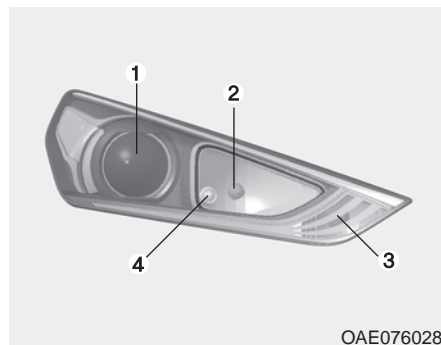

- (1) Prednja svetla (Niska)
- (2) Prednja svetla (Duga)
- (3) Svetla pokazivača pravca
- (4) Poziciona svetla

**⚠ UPOZORENJE**

OAE076052

- Rukujte pažljivo sa halogenim sijalicama. Halogene sijalice sadrže gas pod pritiskom koji će, ako se sijalica polomi, raspršiti sitne komadiće stakla koji vas mogu povrediti.
- Nosite zaštitu za oči kada menjate sijalicu. Pustite sijalicu da se ohladi pre nego što je dodirnete.

- Uvek rukujte sa njima pažljivo i izbegavajte ogrebotine i habanja. Ako su sijalice upaljene izbegavajte kontakt s vodom.
- Nikad ne dirajte staklo golim rukama. Ostaci masnoća mogu uzrokovati pregrevanje i pregorevanje sijalice kada je upaljena.
- Sijalica treba da radi samo kad je postavljena na prednje svetlo.
- Ako se sijalica ošteti ili napukne, zamenite je momentalno i pažljivo odložite.

### **i** Informacije

#### Promene u saobraćaju (Za Evropu)

Distribucija svetla kod oborenih svetala je asimetrična. Ako putujete u inostranstvo, u zemlju u kojoj se vozi suprotnom stranom, ova asimetričnost će zaseniti vozača vozila koje vam dolazi u susret. Da bi se sprečilo zasenjivanje, ECE propisi zahtevaju nekoliko tehničkih rešenja (na pr. automatska promena sistema ciljanje na dole, samolepljiv list). Sa tim rešenjima nećete zasenjivati vozača koji vam dolazi u susret. Tako da nema potrebe da menjate svoja prednja svetla u zemljama u kojima se vozi na suprotnoj strani.

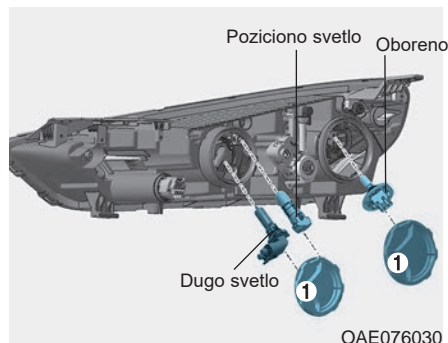

### Prednja i poziciona svetla

1. Otvorite haubu.
2. Diskonektujte negativan kabl akumulatora.
3. Skinite poklopac sijalice (1) okrećući ga u smeru suprotnom od kazaljke na satu.
4. Diskonektujte sijalicu sa grla.(za oborena i duga svetla)
5. Izvadite sijalicu iz sklopa prednjeg svetla.
6. Stavite novu sijalicu.
7. Spojite sijalicu sa grlom. (za oborena i duga svetla)
8. Postavite poklopac sijalice (1) okrećući je u smeru kazaljke na satu.

7-69

### **i** Informacije

Ciljanje prednjih svetala treba podesiti nakon nesreće ili kad je sklop prednjih svetala ponovo instalirao ovlašćeni HYUNDAI distributer.

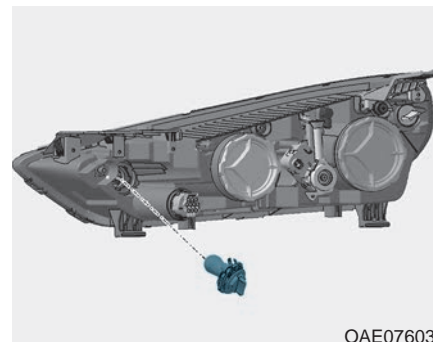

### Svetla pokazivača pravca

1. Otvorite haubu.
2. Diskonektujte negativan kabl akumulatora.
3. Uklonite utičnicu iz sklopa okrećući ju suprotno od smeru kazaljke na satu dok se žlebovi na utičnici ne poravnaju s ulazima na sklopu.
4. Uklonite sijalicu iz utičnice tako što je pritisnete i rotirate suprotno od kazaljke na satu, dok se žlebovi na sijalici ne poravnaju s ulazima u utičnici. Izvucite sijalicu iz utičnice.

5. Ubacite novu sijalicu u utičnicu okrećući je dok se ne zaključa u položaju.
6. Postavite utičnicu u sklop, poravnavanjem žlebova na utičnici sa ulazima na sklopu.
7. Pritisnite utičnicu u sklop i okrenite utičnicu u smeru kazaljke na satu.

### Tip B

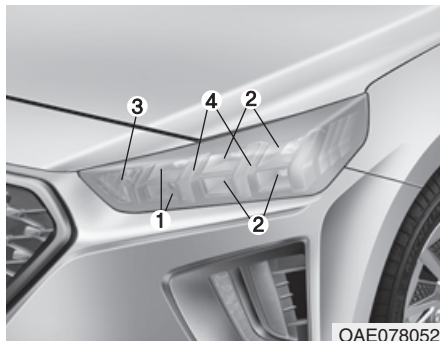

- (1) Prednja svetla (duga)
- (2) Prednja svetla (oborena)
- (3) Svetlo signala skretanja
- (4) Poziciono svetlo

### Prednje svetlo i poziciono svetlo

Ako sijalice ne rade, preporučujemo da vozilo proveri ovlašćeni HYUNDAI distributer.

## ⚠ UPOZORENJE

### HID prednja svetla

Ne pokušavajte da zamenite ili proveravate oborena svetla (XENON sijalice) zbog opasnosti od električnog udara. Ako oborena svetla (XENON sijalice) ne rade, neka vaše vozilo proveri ovlašćeni HYUNDAI distributer.

### **i** Informacije

Ako je vaše vozilo opremljeno prednjim svetlima HID (Pražnjenje velikog inteziteta), obavestavamo vas da ova prednja svetla sadrže živu. Tako da ako treba da reciklirate vaše vozilo, treba da uklonite HID prednja svetla pre recikliranja. Uklonjena HID prednja svetla treba da se recikliraju, ponovo koriste ili odlože kao opasan otpad.

### **i** Informacije

HID svetla imaju superiornije performanse u odnosu na halogene sijalice.

Proizvođači su proračunali da HID svetla traju barem dva puta ili više od dva puta duže nego halogene sijalice, što zavisi od učestalosti njihovog korišćenja. Verovatno će i one u nekoj perspektivi života vozila zahtevati zamenu. Paljenje/gašenje prednjih svetala više nego obično, će skratiti vek trajanja HID svetla. HID svetla neće pregoreti kao halogene sijalice. Ako i prednje svetlo pregori posle nekog vremena rada, ono će se ponovo upaliti kada se prekidač prednjeg svetla okrene. To ukazuje da HID svetlo treba da se zameni.

Komponente HID osvetljenja su mnogo kompleksnije nego kod konvencionalne halogene sijalice, i kao takve skuplje su za zamenu.

### **i** Informacije

Ciljanje prednjih svetala treba podesiti nakon nesreće ili kad je sklop prednjih svetala ponovo instalirao ovlašćeni HYUNDAI distributer.

### **i** Informacije

Promene u saobraćaju (Za Evropu) Distribucija svetla kod oborenih svetala je asimetrična. Ako putujete u inostranstvo, u zemlju u kojoj se vozi suprotnom stranom, ova asimetričnost će zaseniti vozača vozila koje vam dolazi u susret. Da bi se sprečilo zasenjivanje, ECE propisi zahtevaju nekoliko tehničkih rešenja (na pr. automatska promena sistema ciljanje na dole, samolepljiv list). Sa tim rešenjima nećete zasenjivati vozača koji vam dolazi u susret. Tako da nema potrebe da menjate svoja prednja svetla u zemljama u kojima se vozi na suprotnoj strani.

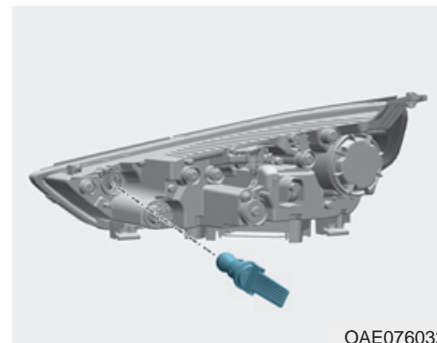

OAE076032

#### Svetla pokazivača pravca

1. Otvorite haubu.
2. Diskonektujte negativni kabl akumulatora.
3. Uklonite utičnicu iz sklopa okrećući ju suprotno od smera kazaljke na satu dok se žlebovi na utičnici ne poravnaju s ulazima na sklopu.
4. Uklonite sijalicu iz utičnice tako što je pritisnete i rotirate suprotno od kazaljke na satu, dok se žlebovi na sijalici ne poravnaju s ulazima u utičnici. Izvucite sijalicu iz utičnice.

5. Ubacite novu sijalicu u utičnicu okrećući je dok se ne zaključa u položaju.
6. Postavite utičnicu u sklop, poravnjavanjem žlebova na utičnici sa ulazima na sklopu.
7. Pritisnite utičnicu u sklop i okrenite u pravcu kazaljke na satu.

## Ciljanje prednjih svetala (Za Evropu)

### Ciljanje prednjih svetala

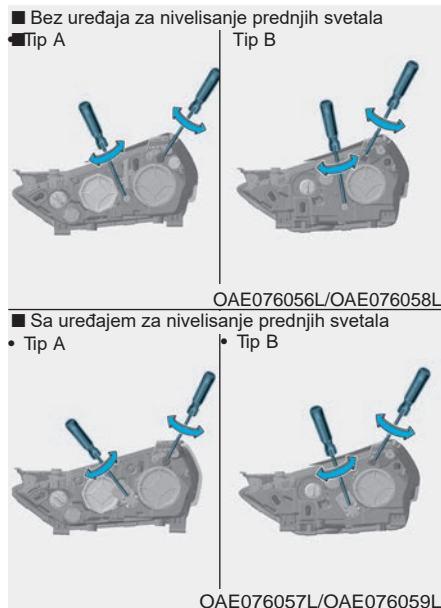

1. Naduvajte gume na određeni pritisak i uklonite opterećenja iz vozila, osim vozača, rezervne gume i alata.
2. Vozilo treba staviti na ravnu površinu.
3. Nacrtajte uspravne crte (uspravne linije koje prolaze kroz centar odgovarajuće lampe) i vodoravnu crtu (vodoravna crta koja prolazi kroz centar glave svetiljki) na ekranu.
4. Kad su prednja svetla i akumulator u normalnom stanju, usmerite prednja svetla tako da najsvetliji deo pada na vodoravne i uspravne crte.
5. Da naciljate oborena svetla levo ili desno, okrenite volan u levo ili u desno. Za ciljanje oborenih svetala gore ili dole, okrenite volan u levo ili u desno. Za ciljanje dugog svetla gore ili dole, okrenite volan u levo ili u desno.

## Ciljna tačka

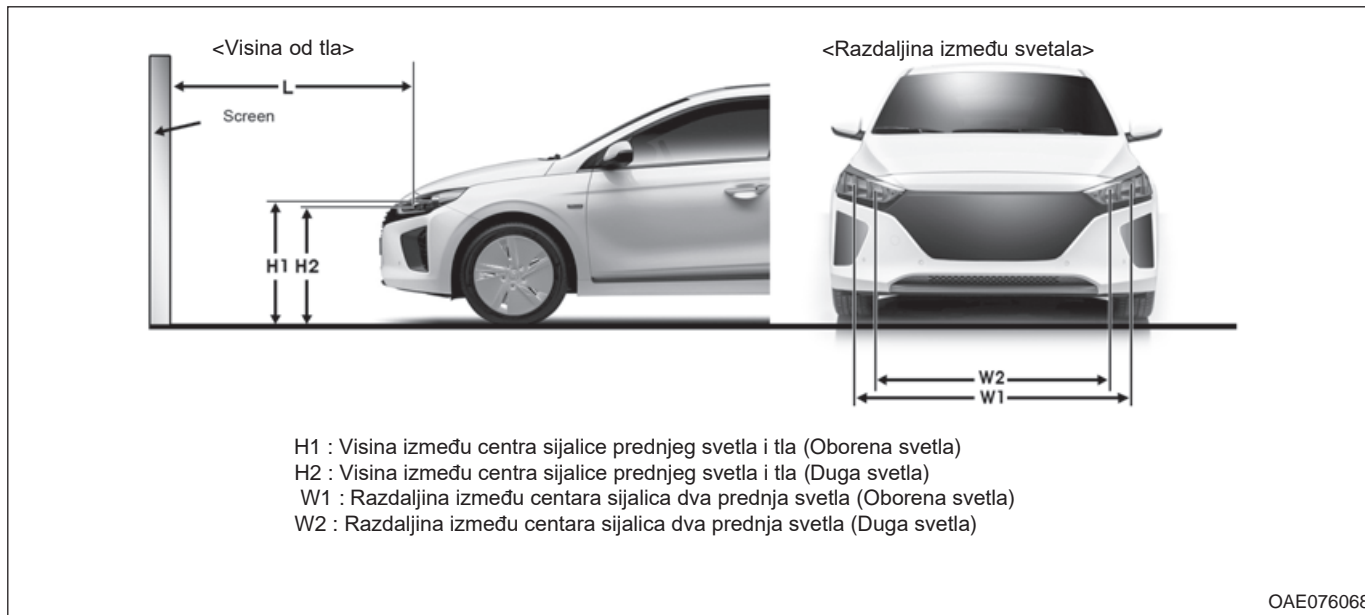

■ Tip A

Stanje vozila	H1	H2	W1	W2
Bez vozača	714 (28.11)	688 (27.08)	1,463 (57.59)	1,238 (48.74)
Sa vozačem	707 (27.83)	681 (26.81)	1,463 (57.59)	1,238 (48.74)

■ Tip B

Jedinica: mm (in)

Stanje vozila	H1	H2	W1	W2
Bez vozača	709 (27.91)	709 (27.91)	1,454 (57.24)	1,454 (57.24)
Sa vozačem	702 (27.63)	702 (27.63)	1,454 (57.24)	1,454 (57.24)

## Prednja oborena svetla (volan s leve strane)

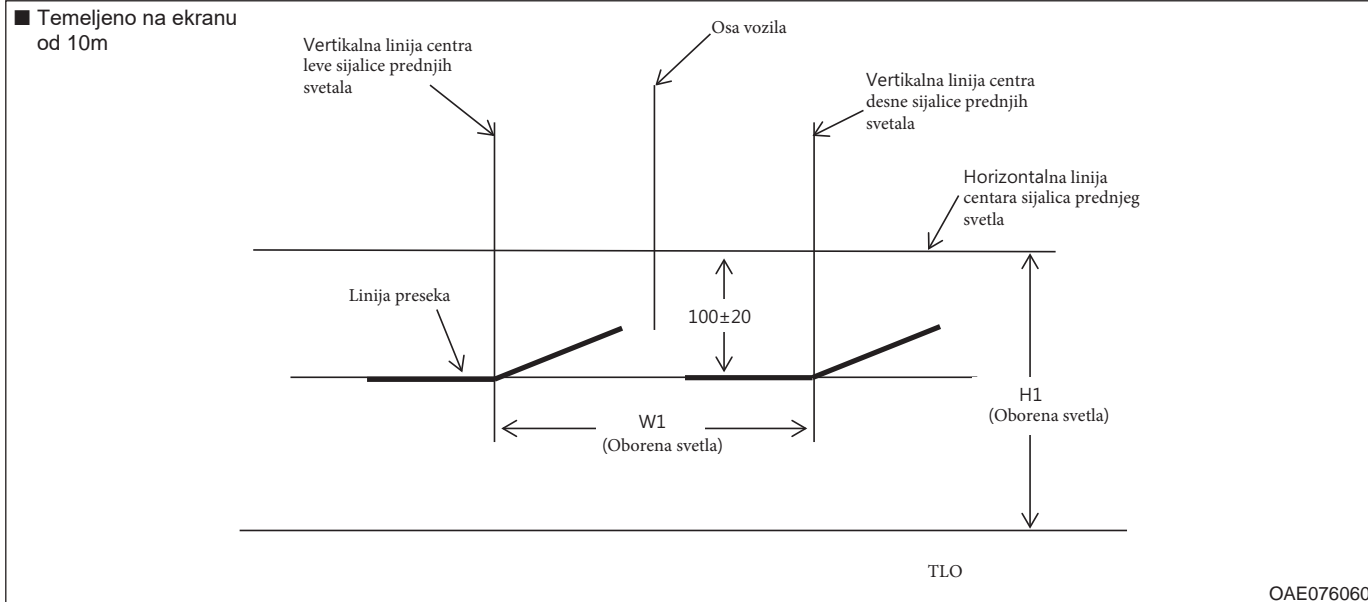

1. Uključite oborena svetla bez vozača za volanom.
2. Linija preseka treba da bude projektovana u liniji preseka prikazanoj na slici.
3. Kada ciljate oborenim svetlima, vertikalno ciljanje treba da bude podešeno nakon horizontalnog ciljanja.
4. Ako je uređaj za nivelisanje prednjih svetala u opremi, podesite prekidač za nivelisanje prednjih svetala na "0".



## Prednja oborena svetla (volan s desne strane)

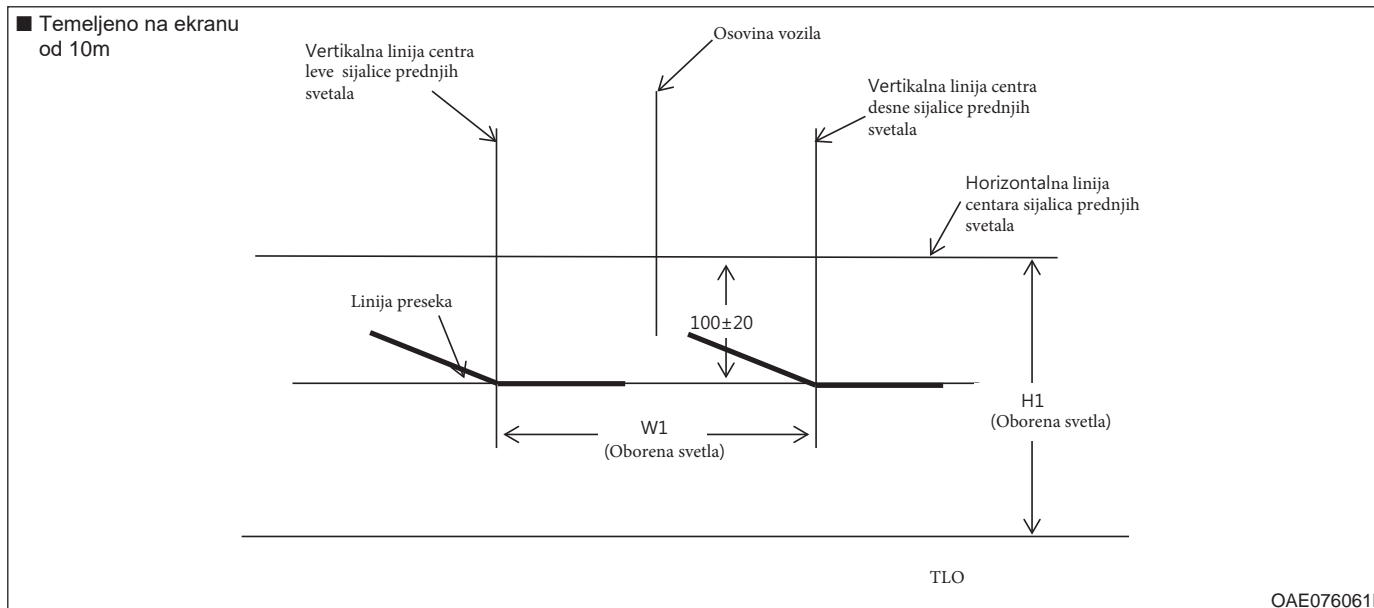

1. Uključite oborena svetla bez vozača za volanom.
2. Linija preseka treba da bude projektovana u liniji preseka prikazanoj na slici.
3. Kada ciljate oborenim svetlima, vertikalno ciljanje treba da bude podešeno nakon horizontalnog ciljanja.
4. Ako je uređaj za nivelisanje prednjih svetala u opremi, podesite prekidač za nivelisanje prednjih svetala na "0".

## Dnevna svetla



Ako LED svetla ne rade, preporučujemo da vozilo proveri ovlašćeni HYUNDAI distributer.

## Zamena sijalice bočnog migavca

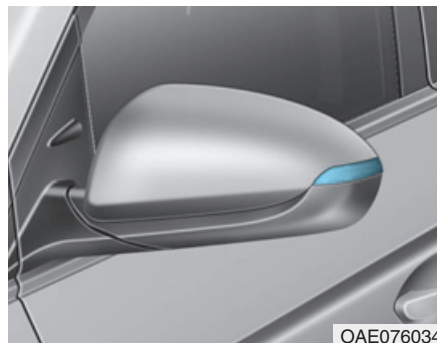

Ako LED svetla ne rade, preporučujemo da vozilo proveri ovlašćeni HYUNDAI distributer.

## Zamena sijalice zadnjeg kombinovanog svetla

### Tip A

■ Tip A

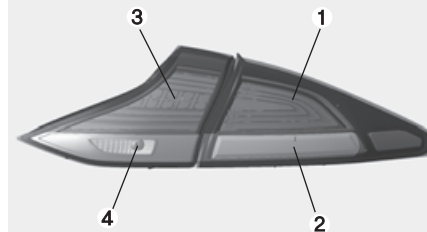

OAE076035

■ Tip B - LED

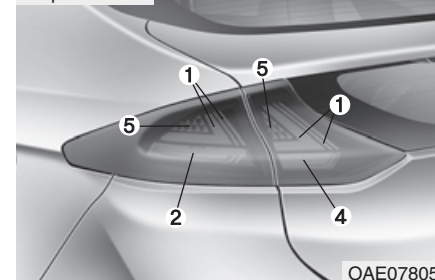

OAE078053

- (1) Zadnje/Stop svetlo
- (2) Svetlo signala skretanja
- (3) Zadnje svetlo
- (4) Svetlo za rikverc
- (5) Stop svetlo

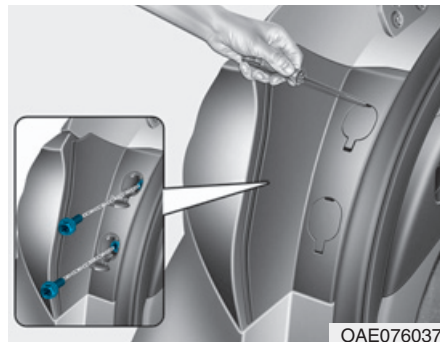

#### Zadnje/Stop svetlo i svetlo signala skretanja

1. Ugasite motor.
2. Otvorite prtljažnik.
3. Otvorite sklop svetla držeći šraf poklopca.
4. Olabavite sklop svetla držeći šrafove sa krstastim šrafciğerom .

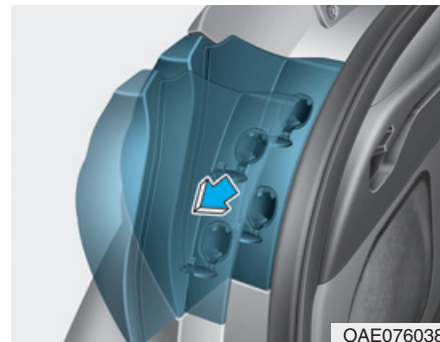

5. Uklonite sklop zadnjeg kombinanog svetla iz vozila.

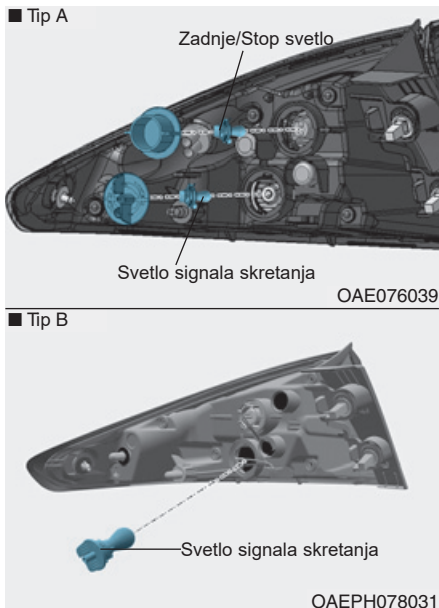

6. Uklonite utičnicu iz sklopa okrećući je u smeru suprotnom od kretanja kazaljke na satu, dok se žlebovi na utičnici ne izravnaju sa ulazima na sklopu.

7. Uklonite sijalicu iz utičnice pritiskajući je i okrećući je u smeru suprotnom od kazaljke na satu dok se žlebovi na sijalici ne izjednače sa ulazima na utičnici. Izvucite sijalicu iz utičnice.

8. Ubacite novu sijalicu ubacujući je u utičnicu i okrećući je dok se ne zaključa u mestu.

9. Postavite utičnicu u sklop poravnavanjem žlebova na utičnici s ulazima na sklopu. Gurnite utičnicu u sklop i okrenite u smeru kazaljke na satu.

10. Ponovo postavite sklop svetla na karoseriju vozila.



### Zadnje svetlo i svetlo za rikverc

1. Isključite motor.
2. Otvorite gepek.
3. Uklonite poklopac koristeći pljosnati šrafciğer.

■ Tip A

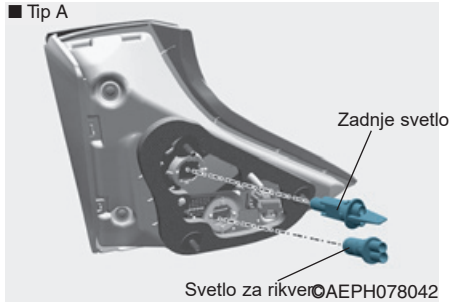

■ Tip B

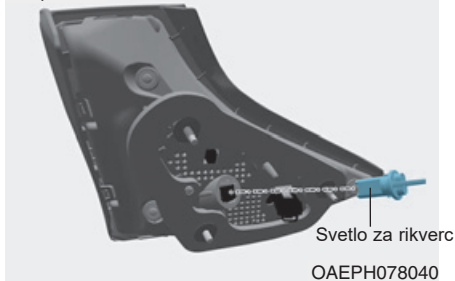

4. Uklonite sijalicu izvlačeći je pravo napolje.
5. Ubacite novu sijalicu u utičnicu i okrećući je dok se ne zaključa u položaju.

6. Postavite utičnicu u sklop poravnanjem žlebova utičnice sa ulazima na sklopu. Gurnite utičnicu u sklop i okrenite utičnicu u smeru kazaljke na satu.
7. Ponovo postavite servisni poklopac.

## Zadnje svetlo za maglu (opciono)

Ako LED svetla ne rade, preporučujemo da vozilo proveri ovlašćeni HYUNDAI distributer.

## Visoko montirano stop svetlo

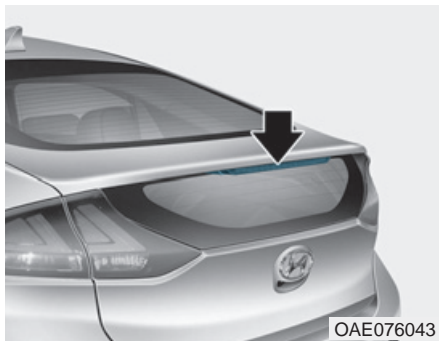

Ako visoko montirano stop svetlo ne radi, preporučujemo da se obratite ovlašćenom HYUNDAI distributeru.

## Zamena sijalice svetla registrarske tablice

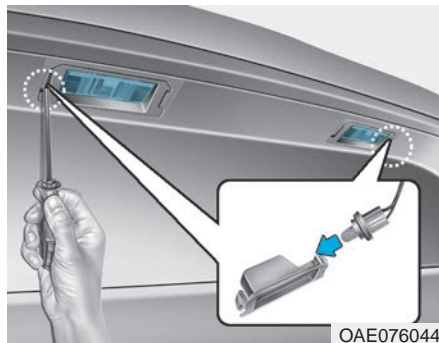

1. Koristeći ravan šrafčiger, nežno podignite poklopac od kućišta svetla.  
Uklonite sijalicu izvlačeći je pravo.
3. Stavite novu sijalicu.
4. Vratite obrnutim redosledom.

## Zamena sijalice unutrašnjeg svetla Svetlo za mape i unutrašnje svetlo



Ako LED svetla ne rade, neka vozilo proveri ovlašćeni HYUNDAI distributer.

## Svetlo za mape, unutrašnje svetlo, svetlo ogledala za ulepšavanje i svetlo prtljažnog prostora

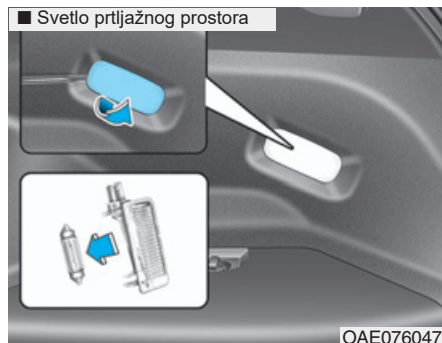
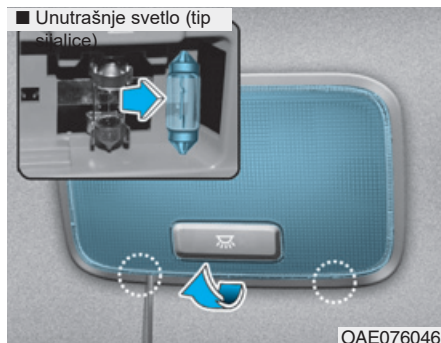
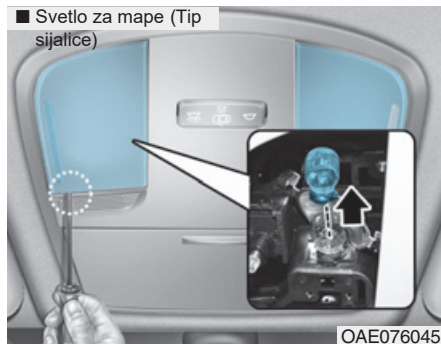

1. Koristeći ravan šrafciger, nežno podignite poklopac sa unutrašnjeg svetla kućišta.
2. Uklonite sijalicu izvlačeći je pravo napolje.
3. Postavite novu sijalicu u utičnicu.
4. Poravnajte žlebove poklopca sa ulazima na kućištu i pritisnite da se zaključaju u položaju.

### PAŽNJA

**Budite pažljivi da ne isprljate ili ne oštetite poklopce, žlebove poklopca i plastična kućišta.**

## ODRŽAVANJE IZGLEDA VOZILA

### Održavanje spoljašnosti

#### *Uopšten oprez pri održavanju spoljašnosti*

Vrlo je važno da pratite uputstva kad koristite bilo koje hemijsko sredstvo za čišćenje ili polirate. Pročitajte sva upozorenja i mere opreza, koje su navedene na etiketi.

#### *Pranje pod visokim pritiskom*

- Kada koristite creva pod visokim pritiskom, držite ih na dovoljnoj udaljenosti od vozila. Nedovoljna udaljenost i preveliki pritisak mogu oštetiti delove vozila i voda može da prodre u vozilo.
- Ne prskajte kamere i senzore, kao i okolna područja, direktno sa vodom pod visokim pritiskom. Udar koji nastaje usled visokog pritiska vode može uzrokovati nepravilan rad uređaja.
- Ne prskajte iz rasprskivača blizu manžetni (gumeni i plastični poklopci) ili konektora, jer se mogu oštetiti ako dođu u dodir sa vodom pod visokim pritiskom.

### Održavanje limarije

#### Pranje

Kako bi ste zaštitili svoje vozilo od rđe i propadanja, temeljno ga operite barem jednom mesečno mlakom ili hladnom vodom.

Ako koristite svoje vozilo za vožnju po zemljanim putevima, treba ga oprati nakon svake takve vožnje.

Obratite posebnu pažnju na uklanjanje soli, prijavštine, blata i drugih stranih čestica. Uverite se da su otvori za odvod vode na donjim ivicama vrata i pokretnim panelima čisti.

Insekti, katran, smola sa stabala, ptičji izmet, industrijska zagađenja i slične stvari mogu oštetiti lak vozila ako ih odmah ne uklonite.

Čak ni pravovremeno ispiranje čistom vodom možda neće ukloniti ove naslage. Možete koristiti blagi sapun, siguran za upotrebu na obojenim površinama.

Nakon pranja temeljno isperite vozilo mlakom ili hladnom vodom. Nemojte dopustiti da se sapun osuši na laku.

### UPOZORENJE

**Nakon pranja vozila, polako testirajte kočnice tokom vožnje kako biste mogli da primetite da li im je voda naškodila. Ako je oslabljena kočiona sposobnost, osušite kočnice lagano ih pritiskajući dok održavate malu brzinu.**



## **OBAVEŠTENJE**

- **Nemojte koristiti jak sapun, hemijske deterđente ili vruću vodu i ne perite vozilo na direktnom suncu ili dok je limarija topla.**

**Budite oprezni pri pranju bočnih prozora vašeg vozila.**

- **Ako je voda pod visokim pritiskom, može da procuri kroz prozore i nakvasi unutrašnjost vozila.**
- **Kako bi sprečili oštećenja plastičnih delova i lampi, nemojte ih čistiti hemijskim rastvorima ili jakim deterđentima.**

## **Pranje pod visokim pritiskom**

- Kada koristite creva pod visokim pritiskom, držite ih na dovoljnoj udaljenosti od vozila. Nedovoljna udaljenost i preveliki pritisak mogu oštetiti delove vozila i voda može da prodre u vozilo.
- Ne prskajte kamere i senzore, kao i okolna područja, direktno sa vodom pod visokim pritiskom. Udar koji nastaje usled visokog pritiska vode može uzrokovati nepravilan rad uređaja.
- Ne prskajte iz rasprskivača blizu manžetni (gumeni i plastični poklopci) ili konektora, jer se mogu oštetiti ako dođu u dodir sa vodom pod visokim pritiskom.



## **OBAVEŠTENJE**

- **Pranje prostora motora, uključujući pranje pod visokim pritiskom, može uzrokovati kvar strujnih kola koja se nalaze u prostoru motora.**  
**Nikad nemojte dozvoliti da voda ili druge tečnosti dođu u kontakt s električnim /elektronskim komponentama unutar vozila, jer se tako mogu oštetiti.**

### **PAŽNJA**

**Održavanje završne mat farbe Autmatske perionice koje koriste rotirajuće četke se ne smeju koristiti za pranje, jer mogu oštetiti površinu vašeg vozila. Parni čistači koji peru površinu vozila pod visokim temperaturama mogu rezultirati lepljenjem ulja i ostaviti mrlje koje je teško ukloniti.**

**Koristite meku krpu (na pr. krpu od mikrofibera ili sunder) kada perete vaše vozilo i osušite ga peškirom od mikrofibera. Kada ručno perete auto, ne smete koristiti sredstvo za čišćenje koje zahteva završno voskiranje. Ako je površina vozila izuzetno prljava (pesak, prljavština, prašina, zagađivači, itd) operite vozilo vodom pre pranja.**

### **Poliranje voskom**

Dobar sloj voska je dobra prepreka između farbe na vašem vozilu i zagađenja. Održavajte sloj voska na vašem vozilu kako biste zaštitili svoje vozilo. Voskirajte vozilo da se kapi vode više ne zadržavaju na boji. Uvek operite i osušite vozilo pre nanošenja voska. Koristite kvalitetan tečni vosak ili vosak u obliku paste i pratite uputstva proizvođača. Navoštite sve metalne delove kako bi ih zaštitili i zadržali sjaj. Uklanjanje ulja, katrana i sličnih stvari s lima obično će odstraniti vosak s površine. Ponovo premažite voskom ta područja, čak i ako drugim delovima nije potrebno poliranje voskom.

### **PAŽNJA**

- **Brisanje prašine ili prljavštine s limarije suvom krpom može izgubiti lak.**
- **Nemojte koristiti čelične vune, abrazivna sredstva za čišćenje ili jake deterdžente koji sadrže visoko alkalna ili nagrizajuća sredstva na hromiranim aluminijским delovima, jer mogu prouzrokovati štetu na boji ili laku vozila.**

### **PAŽNJA**

**Vozila mat boje**  
**Ne koristite nikakvu polirajuću zaštitu, kao što je deterdžent, abrazivna sredstva ili lak. U slučaju da je stavljen vosak, odmah ga uklonite upotrebom sredstva za skidanje silikona i ako je katran ili zagađivač na bazi katrana na površini vozila, upotrebite za čišćenje sredstvo za uklanjanje katrana. Ipak, pazite da ne primenite suviše veliki pritisak na ofarbane površine.**

### ***Popravka oštećenog laka***

Duboke ogrebotine ili štetu na laku nanesenu kamenčićima treba odmah popraviti. Izloženi metal brzo će zarđati i popravka može predstavljati veliki trošak.

#### **OBAVEŠTENJE**

**Ako je vaše vozilo oštećeno i zahteva popravku ili zamenu metalnih delova, pobrinite se da u radionici nanesu zaštitu protiv korozije materijala na popravljene ili zamenjene delove.**

#### **PAŽNJA**

#### **Vozila mat boje**

**Kod vozila sa mat završnicom nemoguće je modifikovati samo oštećena područja, već je neophodna popravka celog dela. Ako je vozilo oštećeno i ako je potrebno farbanje, preporučujemo da vozilo održava i popravlja ovlašćeni HYUNDAI diler. Budite izuzetno pažljivi, jer je teško ponovo zadržati kvalitet nakon popravke.**

### ***Održavanje sjaja limarije***

- Za uklanjanje katrana i insekata, koristite odstranjivač katrana, a ne strugač ili drugi oštar predmet.
- Za zaštitu metalnih površina od korozije, nanosite sloj voska ili hrom konzervans i utrljajte ga do visokog sjaja.
- Tokom zimskog vremena ili u priobalnim područjima, pokrijte metalne delove debljim slojem voska ili konzervansa. Ako je potrebno, premažite delove s nekorozivnim vazelinom ili drugom zaštitnom supstancom.

### ***Održavanje podvozja***

Korozivni materijali koji se koriste za uklanjanje snega i leda i kontrolu prašine mogu se nakupiti na podvozju. Ako ih ne uklonite, može se pojaviti ubrzano rđanje na delovima podvozja kao što su cevi za gorivo, okvir, podni i izduvni sistem, čak i ako su tretirani sredstvom za zaštitu od rđe. Jednom mesečno temeljno isperite podvozje vozila i otvore točkova mlakom ili hladnom vodom, te nakon terenske vožnje i na kraju svake zime. Obratite posebnu pažnju na ove delove, jer je teško videti sve blato i prljavštinu. Učinićete više štete nego koristite ako prljavštinu samo namočite, a ne odstranite. Donji rubovi vrata, pragovi i delovi podvozja imaju odvodne rupe koje ne bi smele biti začepljene prljavštinom; zadržavanje vode na tim mestima može uzrokovati rđanje.

## UPOZORENJE

Nakon pranja vozila, polako testirajte kočnice tokom vožnje kako biste mogli da primetite da li im je voda naškodila. Ako je oslabljena kočiona sposobnost, osušite kočnice lagano ih pritiskajući dok održavate malu brzinu.

## Održavanje aluminijumskih felni

Aluminijumske felne obložene su providnim zaštitnim premazom.

## OPREZ

- Nemojte koristiti abrazivna sredstva za čišćenje, sprejeve za poliranje, rastvore ili žičane četke na aluminijumskim felnama.
- Očistite točak kad se ohladi.
- Koristite samo blage sapune ili neutralna sredstva za čišćenje i temeljno isperite vodom. Takođe, obavezno očistite felne nakon vožnje po putevima posipanim solju.
- Nemojte prati točkove brzim četkama za pranje automobila.
- Nemojte koristiti sredstva za čišćenje, koja sadrže kisele ili alkalne deterdžente.

## Zaštita od korozije

### Zaštita vašeg vozila od korozije

U borbi protiv korozije koristimo najnapredniji dizajn i konstrukciju i proizvodimo vozila najvišeg kvaliteta. Međutim, to je samo deo posla. Da bi se postigla dugoročna otpornost na koroziju, takođe je potrebna saradnja i pomoć vlasnika.

### Najčešći uzroci korozije

Najčešći uzroci korozije na vašem vozilu su:

- So na putevima, prljavština i vlaga koja se skuplja na podvozju vozila.
- Uklanjanje boje ili zaštitnih premaza kamenjem, šljunkom, abrazijom ili manje ogrebotine ili udubljenja koja ostavljaju nezaštićen metal izložen koroziji.

### Područje visoke korozije

Ako živite u području gde je vaše vozilo redovno izloženo korozivnim materijalima, zaštita od korozije je posebno važna. Neki od najčešćih uzroka ubranog korodiranja su so na putevima prašina, hemikalije, morski vazduh i industrijska zagađenja.

### Korozija od vlage

Vlaga stvara uslove u kojima će se korozija najverovatnije dogoditi. Na primer, koroziju ubrzava visok stepen vlažnosti, posebno kad su temperature malo iznad nule. U takvim uslovima, korozivno sredstvo ostaje u kontaktu s površinama vozila u obliku vlage koja sporo isparava.

Blato je posebno korozivno, zato što se sporo suši, a zadržava vlagu u kontaktu s vozilom. Iako se blato čini suvo, i dalje može zadržavati vlagu i izazvati koroziju. Visoke temperature takođe mogu ubrzati koroziju delova koji nisu ispravno provetreni tako da se vlaga izvetri. Zbog svih tih razloga, posebno je važno da je vozilo čisto i bez blata ili akumulacije drugih materijala. To se ne odnosi samo na površinu, nego i na podvozje vozila.

### Pomoć u sprečavanju korozije

#### *Održavajte vozilo čistim*

Najbolji način da se spreči korozija je održavanje čistoće vozila i uklanjanje korozivnih materijala. Posebno je važno i da obratite posebnu pažnju na podvozje vozila.

- Ako živite u području velike korozije - gde se koriste so za puteve, u blizini mora, područjima s industrijskim zagađenjem, kiselim kišama, itd., trebalo bi da preduzmete dodatne mere kako bi se sprečila korozija. Zimi operite podvozje vozila najmanje jednom mesečno i obavezno očistite temeljno podvozje kad zima prođe.

Prilikom čišćenja podvozja auta, obratite posebnu pažnju na komponente ispod branika i druga područja koja su skrivena od pogleda. Budite temeljni; namakanje nakupljenog blata umesto detaljnog ispiranja ubrzaće koroziju. Voda i para pod visokim pritiskom su posebno efikasni u uklanjanju nagomilanog blata i korozivnih čestica.

Kad čistite panele vrata, pragove i elemente okvira, budite sigurni da su otvori za odvod vode nisu zapušeni, tako da vlaga može da istekne, a ne da ostane zarobljena, kako se ne bi ubrzala korozija.

Održavajte garažu suvom. Nemojte parkirati svoje vozilo u vlažnoj, slabo provetrenoj garaži. To stvara povoljno okruženje za koroziju. To je posebno važno ako ste oprali vozilo u garaži ili ste ga uvezli u garažu dok je još uvek mokro ili prekriveno snegom, ledom ili blatom. Stvaranju korozije doprinosi čak i dobro zagrejana garaža. Samo dobro provetrena garaža ne stvara koroziju na vozilu.

### **Održavajte farbu i limariju u dobrom stanju**

Ogrebotine ili okrnjen lak treba da bude prekriven bojom "na dodir" što je pre moguće, kako bi se smanjila mogućnost korozije. Ako se ukazuje goli metal, preporučujemo da posetite autolakirera. Ptičji izmet je vrlo korozivan i može oštetiti ofarbane površine za samo nekoliko sati. Odstranite ptičji izmet što je pre moguće.

### **Održavanje unutrašnjost Uopštene smernice pri održavanju unutrašnjosti**

Sprečite prosipanje hemikalija poput parfema, kozmetičkih ulja, po unutrašnjim delovima vozila, jer oni mogu uzrokovati oštećenja ili promene boje. Ako dođu u dodir s unutrašnjim delovima, odmah ih obrišite. Pogledajte uputstva koje slede o tome kako da na pravilan način čistite plastiku.

#### **OBAVEŠTENJE**

- **Nemojte dopustiti da voda ili druge tečnosti dođu u kontakt s električnim / elektronskim komponentama unutar vozila, jer može doći do oštećenja.**
- **Kada čistite kožne delove (volan, sedišta, itd.) koristite neutralne deterdžente ili blaga sredstva sa malim procentom alkohola. Ako koristite rastvore sa visokim procentom alkohola, ili kisele/bazne deterdžente, boja kože će izbledeti ili će površina ispucati.**

### **Čišćenje presvlaka i unutrašnjih tapacirunga**

#### **Plastika (opciono)**

Uklonite prašinu i prljavštinu s plastike metlicom ili usisivačem. Očistite plastične površine sredstvom za čišćenje plastike.

#### **Tkanina (opciono)**

Uklonite prašinu i prljavštinu s tkanine metlicom ili usisivačem. Očistite blagom sapunicom za tkaninu ili tepihe. Odmah uklonite sveže mrlje s tkanine sa sredstvom za uklanjanje fleka na tkaninama. Ako odmah ne uklonite fleke, tkanina na tim mestima može promeniti boju. Takođe, mogu se smanjiti protivpožarna svojstva materijala, ako nisu pravilno održavana.

#### **OBAVEŠTENJE**

**Korišćenje nepreporučenih postupaka i sredstava za čišćenje može izmeniti izgled tkanine i uticati na protivpožarna svojstva materijala.**

## Koža (opciono)

- Karakteristika kožnih sedišta
  - Koža je proizvedena od spoljne kože životinja i prolazi kroz posebne procese obrade da bi mogla da se koristi. S obzirom na to da je koža prirodni proizvod svaki deo se razlikuje po debljini i gustini. Nabori se mogu pojaviti kao rezultat razvlačenja i skupljanja materijala u zavisnosti od spoljne temperature i vlage.
  - Sedište je napravljeno od materijala koji je rastegljiv kako bi se poboljšao komfor.
    - Delovi koji dodiruju telo su zakrivljeni i viši bočni delovi pružaju podršku radi udobnosti i stabilnosti.
  - Nabori se mogu pojaviti prirodno od upotrebe. To nije mana proizvoda.

## PAŽNJA

- **Nabori i izlizani delovi se prirodno pojavljuju od upotrebe i nisu pokriveni garancijom.**
- **Kaiševi sa metalnim dodacima, rajsferšlusi ili ključevi u zadnjem džepu mogu oštetiti tkaninu sedišta.**
- **Vodite računa da ne nakvasite sedišta. To može promeniti svojstva prirodne kože.**
- **Izbeljivana odeća ili džins mogu izbledeti i oštetiti površinu tekstila presvlaka sedišta.**

- Održavanje kožnih sedišta
  - Usisajte povremeno sedišta da bi se uklonila prašina i pesak sa sedišta. To će sprečiti abrazije ili oštećenja kože i održavaće njen kvalitet.
  - Prirodnu kožu često brišite suvom ili mekanom krpom.
  - Upotrebljavajte adekvatnu zaštitu za kožu, koja može da spreči abrazije presvlake i pomaže u očuvanju boje. Obavezno pročitajte uputstvo i konsultujte stručnjaka kada koristite premaze za kožu ili zaštitna sredstva.
  - Svetlo bojena koža (bež, krem bež) se lako prlja i fleke su jako uočljive. Čistite često sedišta.
  - Izbegavajte brisanje mokrom krpom. To može izazvati površinsko pucanje.

- Čišćenje kožnih sedišta
  - Momentalno uklonite svu prljavštinu. Pogledajte dole navedena uputstva za uklanjanje različitih vrsta prljavštine.
  - Kozmetička sredstva (kreme za sunčanje, tečni puderi, itd.) Stavite kremu za čišćenje na krpu i očistite zaprljani deo. Izbrišite kremu mokrom krpom, a vodu uklonite sa suvom krpom.
  - Napici (kafa, sokovi, itd.) Stavite malu količinu neutralnog deterdženta i brišite dok se fleka ne ukloni.
  - Ulje Momentalno uklonite ulje sa upijajućom krpom i izbrišite sa sredstvom za uklanjanje fleka namenjenom za prirodnu kožu.
  - Žvakaća guma Učvrstite žvakaću gumu ledom i postepeno uklonite.

### **Čišćenje tkanine sigurnosnog pojasa**

Očistite tkaninu sigurnosnih pojaseva blagim sapunom preporučenim za čišćenje presvlaka ili tepiha. Pratite uputstva s pakovanja. Nemojte izbeljivati ili ponovo bojiti tkaninu, jer je to može oslabiti.

### **Čišćenje unutrašnje strane stakla prozora**

Ako su unutrašnje staklene površine vozila zamagljene (odnosno pokrivene masnim ili voštanim slojem), treba ih očistiti sredstvom za čišćenje stakla. Pratite uputstva na sredstvu za čišćenje stakla.

### **PAŽNJA**

**Nemojte strugati ili grebati unutrašnju stranu zadnjeg stakla. To može dovesti do oštećenja rešetke grejača zadnjeg stakla.**



### SISTEM KONTROLE EMISIJE

Sistem kontrole emisije vašeg vozila pokriven je ograničenom garancijom. Molimo pogledajte informacije o garanciji sadržane u Servisnoj knjižici vašeg vozila.

Vaše vozilo je opremljeno sistemom za kontrolu emisije saglasno svim propisima.

Postoje tri kontrole sistema emisije:

- (1) Sistem kontrole emisije kartera
- (2) Sistem kontrole emisije isparavanja
- (3) Sistem kontrole emisije izduvnih gasova

Kako bi se osiguralo pravilno funkcionisanje sistema kontrole emisije, preporučuje se da vaše vozilo pregledaju i održavaju ovlašćeni HYUNDAI distributeri saglasno rasporedu održavanja koji se nalazi u ovom uputstvu.

#### OPREZ

**Za tehnički pregled (Sa sistemom kontrole elektronske stabilnosti vozila (ESC))**

- **Da biste sprečili vozilo da se vozilo ne upali tokom testiranja dinamometrom, isključite sistem elektronske kontrole stabilnosti (ESC) pritiskom na prekidač ESC (ESC OFF lampica svetli).**
- **Nakon što je testiranje dinamometrom završeno, ponovo uključite ESC sistem pritiskom na prekidač ESC.**

### 1. Sistem kontrole emisije kartera

Dobro provetranje kućišta kartera se koristi kako bi se sprečilo zagađenje vazduha uzrokovano gasovima koji se emituju iz kućišta. Ovaj sistem dovodi svež filtriran vazduh u kućište kroz usisnu cev. Unutar kućišta kartera, svež vazduh se meša s gasovima, koji onda prolaze kroz PCV ventil u indukcijski sistem.

### 2. Sistem kontrole emisije isparavanja

Sistem kontrole emisije isparavanja je osmišljen kako bi se sprečilo oslobađanje pare iz goriva u atmosferu.

## **Kanister**

Pare goriva koje se generišu unutar rezervoara za gorivo se apsorbuju i skladište u kanister. Kad motor radi, pare goriva koje su apsorbovane u kanisteru, se uvlače u dodatni rezervoar kroz elektromagnetni ventil za kontrolu pročišćavanja.

## **Elektromagnetni ventil kontrole pročišćavanja (PCSV)**

Elektromagnetnim ventilom kontrole pročišćavanja upravlja upravljački modul motora (ECM); kada je temperatura rashladnog sredstva niska tokom rada u mestu, PCSV se zatvara, tako da pare goriva ne ulaze u motor. Nakon što se motor zagreje tokom redovne vožnje, PCSV se otvara i propušta pare goriva u motor.

## **3. Sistem kontrole emisije izduvnih gasova**

Sistem kontrole emisije izduvnih gasova je vrlo efikasan sistem koji kontroliše emisiju izduvnih gasova održavajući dobre performanse vozila.

Kada se motor pokrene ili ne uspe da se pokrene, mnogobrojni pokušaji da se motor ponovo pokrene mogu uzrokovati oštećenje sistema emisije.

## **Mere opreza kod izduvnih gasova (ugljen monoksid)**

- Ugljen monoksid može biti prisutan sa drugim izduvnim gasovima. Ako namirišete bilo koje izduvne gasove u svom vozilu, vozite sa širom otvorenim svim prozorima. Momentalno pregledajte i popravite vozilo.

### **UPOZORENJE**

**Izduvni gasovi motora sadžre ugljen monoksid (CO). Iako je bez boje i mirisa, opasan je i može biti smrtonosan ako se udiše. Pratite sledeća uputstva kako biste izbegli trovanje ugljen monoksidom.**

- Nemojte paliti motor u skućenim ili zatvorenim prostorima (kao što je garaža) duže nego što je potrebno za pomeranje vozila unutar ili izvan tog područja.
- Kad je vozilo duže zaustavljeno na otvorenom prostoru s upaljenim motorom, podesite ventilacioni sistem (po potrebi) da svež vazduh spolja uđe u vozilo.
- Nikad ne sedite u parkiranom ili zaustavljenom vozilu duže vreme s upaljenim motorom.
- Kad se motor ugasi ili ne može da se pokrene, prekomerni pokušaji ponovnog pokretanja motora mogu oštetiti sistem kontrole emisija.

### ***Mere opreza za rad sa katalitičkim konvertorima (ako su u opremi)***

#### **UPOZORENJE**

**Sistem izduvnih gasova i katalitički konvertor su vrell tokom rada i neposredno po isključenju motora. Da biste sprečili ozbiljne povrede ili smrt:**

- **Ne parkirajte, ne zaustavljajte se i ne vozite blizu ili preko zapaljivih predmeta, kao što su trava, papir, lišće, itd. Vreo sistem izduvnih gasova može uzrokovati paljenja zapaljivih predmeta ispod vašeg vozila.**
- **Ne dodirujte sistem izduvnih gasova i katalitički konvertor, jer se možete opeći. Takođe, ne uklanjajte termo zaštitu sa izduvnog sistema, ne začeplyujte dno vozila i ne oblažite vozilo u cilju zaštite od korozije. Pod određenim uslovima to predstavlja rizik od požara.**

Vaše vozilo je opremljeno katalitičkim konvertorom, koji kontroliše emisiju. Da biste sprečili oštećenja katalitičkog konvertora i vašeg vozila preduzmite sledeće mere opreza:

#### **OPREZ**

- **Koristite samo BEZOLOVNO GORIVO za vaš benzinski motor.**
- **Nemojte upravljati vozilom ako postoje znakovi kvara motora, poput zastoja kod paljenja ili primetan gubitak performansi.**
- **Ne zloupotrebljavajte motor. Primeri zloupotrebe su vožnja sa isključenim hibridnim sistemom ili spuštanje strmom nizbrdicom u brzini sa ugašenim hibridnim sistemom.**
- **Ne dozvolite da motor radi u praznom hodu sa velikim brojem obrtaja duže vreme (5 minuta ili duže). Nemojte modifikovati ili zlonamerno menjati bilo koji deo sistema kontrole motora ili emisije. Sve preglede i prilagođavanja mora sprovesti ovlašćeni HYUNDAI distributer.**
- **Izbegavajte vožnju s vrlo niskim nivoom goriva. Nestanak benzina bi mogao dovesti do preteranog opterećenja katalizatora.**

### **Filter benzinskih čestica (GPF) (opciono)**

Sistem filtera benzinskih čestica (GPF) uklanja čađ iz izduvnog sistema.

Za razliku od odbacivog filtera vazduha, GPF sistem automatski sagoreva (oksidira) nakupljenu čađ prema uslovima vožnje.

Drugim rečima, aktivno sagorevanje sistema kontrole motora i visoke temperature izduvnih gasova pri normalnim/visokim brzinama vožnje spaljuju i uklanjaju nakupljenu čađ.

Međutim, ako vozilo nastavlja da se vozi učestalo na kratkim relacijama ili je duže vreme voženo pri niskim brzinama, nakupljena čađ možda neće biti automatski uklonjena zbog niskih temperatura izduvnih gasova. U ovom slučaju nakupljena čađ je van detekcije raspona i proces oksidacije se neće desiti i GPF lampica će svetleti.



Lampica filtera benzinskih čestica (GPF) prestaje da svetli kada brzina vozila pređe 80 km/h (50 mph), ili kada je broj obrtaja motora između 1,500 i 4,000 sa menjačem u 3. brzini ili višoj u periodu od oko 30 minuta.

Kada GPF Lampica počinje da trepće ili svetli poruka "Check exhaust system/ Proverite izduvni sistem" iako je auto vožen po gorenavedenim instrukcijama, preporučujemo da GPF sistem proveri ovlašćeni HYUNDAI distributer.

Kada se auto vozi sa GPF Lampicom koja neprestano trepće duže vreme, to može oštetiti GPF sistem i smanjiti ekonomičnost potrošnje goriva. (GPF)



**OPREZ**

### **Benzin (opciono sa GPF)**

**Preporučujemo korišćenje samo propisanog benzina, kada je vaše vozilo opremljeno sistemom GPF.**

**Kada koristite drugi benzin koji sadrži neodobrene aditive, može doći do oštećenja sistema GPF i uzrokovanja problema sa emisijom izduvnih gasova.**

## PROCEDURA ZA ULAZAK U MOD PRISILNE AKTIVACIJE MOTORA

Ako motor treba da radi dok je vozilo zaustavljeno zbog provere emisije gasova ili održavanja vozila, pratite dolenađenu proceduru da motor uđe u mod prisilne aktivacije motora.

1. Postavite ručicu menjača u P (Parkiranje) položaj sa zaustavljenim motorom. Aktivirajte parkirnu kočnicu. Onda ispoštujte korake od (1) do (5).

### **i** Informacije

Dolenađeni koraci od (1) do (5) se moraju izvršiti u roku od 60 sekundi. Ako ne, procedura će se resetovati i morati početi ponovo od koraka (1).

- (1) Stavite kontakt bravu u položaj ON. Kod vozila opremljenih sa pametnim ključem dvaput pritisnite prekidač motora Start/Stop bez pritiskanja papučice kočnice.

- (2) Postavite ručicu menjača u P (Parkiranje) položaj i pritisnite

papučicu gasa dvaput.



- (3) Postavite ručicu menjača u N (Neutralan) položaj i pritisnite papučicu gasa dvaput.

- (4) Postavite ručicu menjača u P (Parkiranje) položaj i pritisnite papučicu gasa dvaput.



- (5) Sa pritisnutom papučicom kočnice pokrenite motor i održavajte rad u praznom hodu.

### **i** Informacije

Motor ostaje u statusu praznog hoda i mod prisilnog aktiviranja motora se zadržava čak i kada prebacite menjač u drugi položaj.

2. "  " indikator na instrument tabli trepće kada je vozilo u modu prisilne aktivacije motora. Proverite "  " indikator koji trepće da biste osigurali pravilan ulazak u prisilnu aktivaciju motora.

### **i** Informacije

"  " indikator nastavlja da trepće dok se mod prisilne aktivacije motora ne otkáže. Kada je mod otkazan indikator "  " će prestati da trepće.

3. Za otkazivanje moda prisilne aktivacije motora, ugasite vozilo.

## Specifikacije & korisničke informacije

Dimenzije .....	8-2
Motor .....	8-2
Jačina sijalica.....	8-3
Gume i točkovi .....	8-4
Opterećenje guma i kapacitet brzine .....	8-5
Sistem klimatizacije .....	8-5
Zapremina i masa .....	8-5
Preporučena maziva i kapaciteti .....	8-6
Preporučeno motorno ulje (Za Evropu) .....	8-7
preporučeni broj SAE viskoziteta.....	8-7
Identifikacioni broj vozila (VIN) .....	8-8
Sertifikaciona nalepnica vozila .....	8-8
Nalepnica specifikacije i pritiska gume .....	8-9
Broj motora .....	8-9
Nalepnica kompresora klimatizacije.....	8-9
Izjava o usaglašenosti .....	8-10
Nalepnica goriva.....	8-10
Hibridno vozilo .....	8-10
Plug-in hibridno vozilo .....	8-10

## DIMENZIJE

Stavke		mm (in)
Ukupna dužina		4,470 (175.9)
Ukupna širina		1,820 (71.6)
Ukupna visina	Za Evropu	1,450 (57.1)
	Osim Evrope	1,460 (57.4)
Razmak između prednjih točkova	195/65 R15 <sup>*1</sup>	1,563 (61.5)
	205/55 R16 <sup>*2</sup>	1,555 (61.2)
	225/45 R17 <sup>*1</sup>	1,549 (61.0)
Razmak između zadnjih točkova	195/65 R15 <sup>*1</sup>	1,577 (62.0)
	205/55 R16 <sup>*2</sup>	1,569 (61.8)
	225/45 R17 <sup>*1</sup>	1,563 (61.5)
Međuosovinsko rastojanje		2,700 (106.3)

<sup>\*1</sup>: Hibridno vozilo

<sup>\*2</sup>: Plug-in hibridno vozilo

## MOTOR

Motor	Radna zapremina motora cc (cu. in)	Prečnik x Visina mm (in.)	Redosled paljenja	Broj cilindara
1.6 GDI	1580 (96.4)	72 X 97 (2.8 X 3.8)	1-3-4-2	In-line 4 cilindra

## JAČINA SIJALICA

Sijalica			Tip	Jačina	
Napred	Tip A	Prednje svetlo	Oboreno	H7LL	55
			Dugo	9005HL+	60
		Poziciono svetlo		W5W	5
		Svetlo signala skretanja		PY21W	21
	Tip B	Prednje svetlo	Oboreno/Dugo	LED	LED
		Poziciono svetlo		LED	LED
		Svetlo signala skretanja		PY21W	21
	Dnevno svetlo (DRL)			LED	LED
Svetlo bočnog migavca			LED	LED	
Nazad	Tip A	Zadnje/Stop svetlo		P21/5W	21/5
		Svetlo signala skretanja		PY21W	21
		Zadnje svetlo		W5W	5
		Svetlo za rikverc		W16W	16
	Tip B	Zadnje/Stop svetlo		LED	LED
		Svetlo signala skretanja		PY21W	21
		Zadnje svetlo		LED	LED
		Svetlo za rikverc		W16W	16
	Svetlo za maglu			LED	LED
	Visoko montirano stop svetlo			LED	LED
Svetlo registarske tablice			W5W	5	
Unutrašnje	Svetlo za mape	Tip A	W10W	10	
		Tip B	LED	LED	
	Unutrašnje svetlo	Tip A	FESTOON	8	
		Tip B	LED	LED	
	Svetlo ogledala za ulepšavanje			FESTOON	5
	Svetlo prtljažnog prostora			FESTOON	10



## GUME I TOČKOVI

Stavke	Veličina gume	Veličina točka	Pritisak, bar (kPa, psi)				Zatezni moment njematične točka kgf·m (lbf·ft, N·m)
			Normalno opterećenje * <sup>1</sup>		Maksimalno opterećenje		
			Napred	Nazad	Napred	Nazad	
Guma pune veličine	195/65 R15 * <sup>2</sup>	6.0J X 15	2.5 (250, 36)	2.5 (250, 36)	2.5 (250, 36)	2.5 (250, 36)	11~13 (79~94, 107~127)
	205/55 R16 * <sup>3</sup>	6.5J X 16					
	225/45 R17 * <sup>2</sup>	7.0J X 17					
Kompaktna rezervna guma (opciono)	T125/80 D15	4.0T X 15	4.2 (420, 60)	4.2 (420, 60)	4.2 (420, 60)	4.2 (420, 60)	
	T125/80 D16	4.0T X 16	4.2 (420, 60)	4.2 (420, 60)	4.2 (420, 60)	4.2 (420, 60)	

(opciono)

\*<sup>1</sup>: Normalno opterećenje : Do 3 osobe

\*<sup>2</sup>: Hibridno vozilo

\*<sup>3</sup>: Plug-in hibridno vozilo

### PAZNJA

- **Dopušteno je da dodate 20 kPa (3 psi) specificiranom normalnom pritisku gume ako se uskoro očekuju hladnije temperature. Gume obično gube 7 kPa (1 psi) svaki put kada temperatura padne za 7°C (12°F). Ako se očekuju ekstremne promene, ponovo proverite pritisak u gumama, ako je to neophodno, da bi bile pravilno naduvane.**
- **Generalno pritisak pada ako se penjete na planinska područja koja su znatno iznad nivoa mora. Zato ako planirate da se vozite na planinu, proverite unapred pritisak. Ako je neophodno, podesite pritisak na pravilan nivo. (Pritisak /visina: +10 kPa/1 km (+2.4 psi/1 milja).**

### OPREZ

**Kada menjate gume, koristite originalne gume iste veličine kao i one isporučene s vozilom. Korišćenje guma različitih veličina može oštetiti povezane delove ili vozilo neće ispravno raditi.**

## OPTEREĆENJE GUME I KAPACITET BRZINE

Stavka	Veličina gume	Veličina točka	Kapacitet opterećenja		Kapacitet brzine	
			LI *1	kg	SS *2	km/h
Guma pune veličine	195/65 R15	6.0J X 15	91	615	H	210
	205/55 R16	6.5J X 16	91	615	H	210
	225/45 R17	7.0J X 17	91	615	W	270
Kompaktna rezervna guma (opciono)	T125/80 D15	4.0T X 15	95	690	M	130
	T125/80 D16	4.0T X 16	95	690	M	130

\*1 LI : INDEKS OPTEREĆENJA \*2 SS : SIMBOL BRZINE

## SISTEM KLIMATIZACIJE

Stavke	Masa zapremine	Klasifikacija
Rashladni gas g (oz.)	600±25 (21.16±0.88)	R-1234yf (Za Evropu) R-134a (Osim Evrope)
mazivo kompresora g (oz.)	130±10 (4.58±0.35)	POE

Kontaktirajte ovlašćenog HYUNDAI dilera za više detalja.

## ZAPREMINA I MASA

Bruto masa vozila kg (lbs.)		Zapremina prtljažnika (cu ft)			
Hibridno vozilo	Plug-in hibridno vozilo	Hibridno vozilo		Plug-in hibridno vozilo	
		Min.	Max.	Min.	Max.
1,870 (4,122)	1,970 (4,343)	563 (19.9)	1,518 (53.6)	446 (15.8)	1,401 (49.5)

Min : Iza zadnjeg sedišta do krova.

Max : Iza prednjeg sedišta do krova.

## PREPORUČENA MAZIVA I KAPACITETI

Da bi se postigle odgovarajuće performanse i izdržljivost motora i pogonskog sklopa, koristite samo maziva odgovarajućeg kvaliteta. Ispravna maziva takođe pomažu poboljšanju efikasnosti motora, što rezultira smanjenom potrošnjom goriva. Za upotrebu u vozilu preporučujemo vam sledeća maziva i tečnosti.

Mazivo		Zapremina	Klasifikacija
Motorno ulje *1 *2 (ispustiti i doliti)	Recommends 	3.8 l (4.0 US qt.)	5W-30 ACEA A5/B5
Tečnost menjača za dvostrukim kvačilom		1.6 ~ 1.7 l (1.69 ~ 1.79 US qt.)	SAE 70W, API GL-4 HK SYN DCTF 70W (SK) SPIRAX S6 GHME 70W DCTF (H.K.SHELL) GS DCTF HD 70W (GS CALTEX)
Tečnost aktuatora kvačila		100 ± 20 cc (0.105 ± 0.021 US qt.)	DOT 3
Rashladna tečnost motora		6.7 l (7.07 US qt.)	Mešavina antifrizi i vode (Etilen glikol na bazi fosfata rashladno sredstvo za aluminijumske hladnjake)
Rashladna tečnost invertera		3.2 l (3.38 US qt.)	
Kočiona tečnost		0.7~0.8 l (0.74~0.85 US qt.)	FMVSS116 DOT-3 or DOT-4
Goriva	Hibridno vozilo	45 l (47.5 US qt.)	Pogledajte "Vrste goriva" u uvodnom poglavlju.
	Plug-in hibridno vozilo	43 l (45.4 US qt.)	

\*1: Pogledajte preporučene SAE brojeve viskoziteta na sledećoj stranici.

\*2: Motorna ulja sa oznakom Ulja sa Energetskom Uštedom su sada dostupna. Uz druge dodatne pogodnosti ona doprinose ekonomičnosti u

potrošnji goriva smanjenjem količine goriva potrebne za prevladavanje trenja. Često je teško izmeriti ova poljšanja na svakodnevnom nivou, ali na godišnjem nivou mogu ponuditi značajne uštede novca i energije.

## Preporučeno motorno ulje (Za Evropu)

Dobavljač	Proizvod
	Benzinski motor
Shell	Helix Ultra AH 5W30
	Helix Ultra A5/B5 0W30

## Preporučeni SAE brojevi viskoziteta ulja

### OPREZ

Pre provere ili promene bilo kog maziva, uvek očistite područje oko rezervoara, čepa ili štapa. To je posebno važno u prašnjavim ili peskovitim područjima, ili kada se vozilo koristi na neasfaltiranim putevima. Čišćenje područja oko čepa i šipke će sprečiti prljavštinu i pesak da uđu u motor i druge mehanizme koji mogu biti oštećeni.

Viskozitet motornog ulja (gustina) ima uticaj na ekonomičnost u potrošnji goriva i rad u hladnim vremenskim uslovima (pokretanje motora i protok motornog ulja). Motorna ulja nižeg viskoziteta mogu pružiti bolju potrošnju goriva i bolji rad pri hladnom vremenu, međutim, veći viskozitet motornih ulja je potreban za zadovoljavajuće podmazivanje pri vrućem vremenu. Korišćenje ulja bilo kog drugog viskoziteta osim onog preporučenog može dovesti do oštećenaj motora.

Prilikom izbora ulja, razmotrite raspon temperature u kojem će vaše vozilo raditi pre sledeće promene ulja. Nastavite kako biste odabrali preporučeni viskozitet ulja iz grafikona.

		Temperaturni raspon za SAE brojeve viskoziteta								
Temperatura	°C	-30	-20	-10	0	10	20	30	40	50
	(°F)	-10	0	20	40	60	80	100	120	
Motorno ulje benzinskog motora							20W-50			
							15W-40			
						10W-30				
				0/5W-30, 5W-40						

## IDENTIFIKACIONI BROJ VOZILA (VIN)



Identifikacioni broj vozila (VIN) je broj koji se koristi u registraciji vozila i svim pravnim pitanjima koja se odnose na njegovo vlasništvo, itd. Broj je utisnut ispod sedišta suvozača. Da biste proverili broj otvorite poklopac.

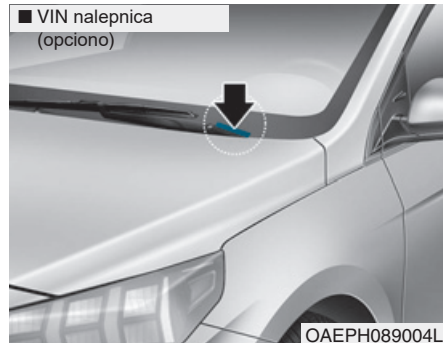

VIN se takođe nalazi na pločici pričvršćenju na vrhu komandne table. Broj na tabli se spolja lako može videti kroz vetrobransko staklo.

## SERTIFIKACIONA NALEPNICA VOZILA

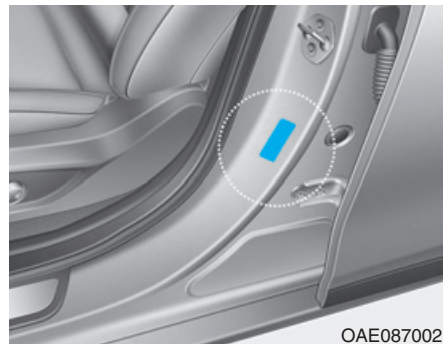

Sertifikaciona oznaka vozila nalepljena na vozačevoj (ili prednjoj suvozačevoj) strani centralnog stuba i pruža identifikacioni broj vozila (VIN).

## SPECIFIKACIJA GUMA I OZNAKA PRITISKA

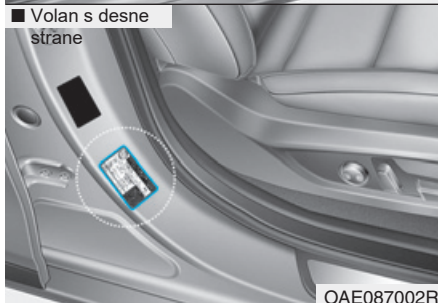

Gume isporučene na vašem novom vozilu su odabrane kako bi pružile najbolje performanse za normalnu vožnju. Oznaka guma koja nalazi na vozačevoj strani centralnog stuba obaveštava o preporučenom pritisku.

## BROJ MOTORA

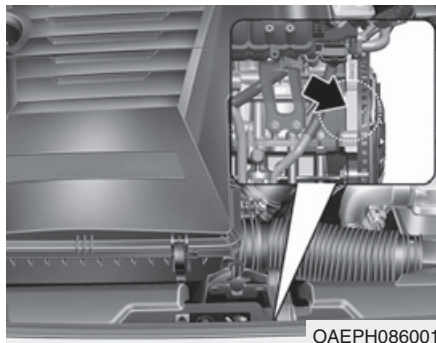

Broj motora je utisnut na bloku motora kao što je prikazano na crtežu.

## NALEPNICA KOMPRESORA KLIMA UREĐAJA



Oznaka kompresora vas obaveštava s kojim tipom kompresora je vaše vozilo opremljeno; model, broj dobavljača, broj proizvodnje, rashladni gas (1) i ulje rashladnog gasa (2).

## IZJAVA O USAGLAŠENOSTI

■ Primer

CE CE 0678

CE0678

Komponente radio frekvencije vozila su u skladu sa zahtevima i drugim relevantnim odredbama Direktive 1995/5 / EC.

Dodatne informacije, uključujući izjave o usaglašenosti proizvođača dostupne su na HYUNDAI web stranici:

<http://service.hyundai-motor.com>

## NALEPNICA GORIVA (OPCIONO)

### Hibridno vozilo

Nalepnica goriva se nalazi na vratima rezervoara.

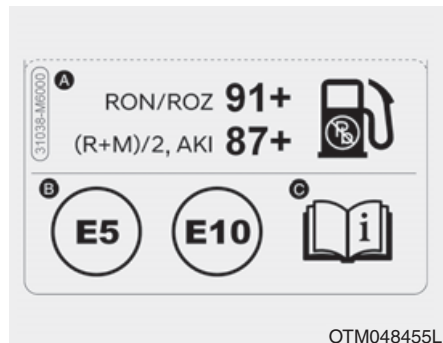

- A. Oktanski broj bezolovnog benzina  
RON/ROZ : Istraživački oktanski broj  
1) (R+M)/2, AKI : Anti Knock Index
- B. Identifikatori za goriva benzinskog tipa  
\* Ovaj simbol označava gorivo koje se može koristiti. Ne koristite neko drugo gorivo.
- C. Za više informacija pogledajte "Vrste goriva" u uvodnom poglavlju.

### Plug-in Hibridno vozilo

Nalepnica goriva se nalazi na vratima rezervoara.

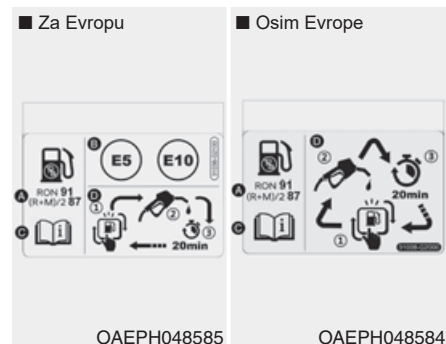

- A. Oktanski broj bezolovnog benzina  
1) RON : Istraživački oktanski broj  
2) (R+M)/2 : Anti Knock Index
- B. Identifikatori za goriva benzinskog tipa  
\* Ovaj simbol označava gorivo koje se može koristiti. Ne koristite neko drugo gorivo.
- C. Za više informacija pogledajte "Vrste goriva" u uvodnom poglavlju.
- D. Sipajte gorivo u rezervoar u roku od 20 minuta.

## Appendix

Шофиране през зимата (Bulgarian).....	9-2
Téli vezetés (Hungarian) .....	9-6
Vetrarakstur (Icelandic) .....	9-10
Jazda zimą (Polish).....	9-14



## ШОФИРАНЕ ПРЕЗ ЗИМАТА (BULGARIAN)

Тежките зимни атмосферни условия могат да предизвикат по-голямо износване и други проблеми. За да сведете до минимум проблемите, свързани с шофирането през зимата, следвайте препоръките по-долу:

### Сняг или поледица

За да карате своето превозно средство при дълбока снежна покривка може да се наложи да използвате зимни гуми или да поставите вериги върху тях. Ако са необходими зимни гуми, трябва да изберете гуми със същия размер и вид като тези на оригиналните гуми.

В противен случай това може да се отрази неблагоприятно на безопасността и експлоатацията на Вашия автомобил. Освен това карането с висока скорост, бързото ускорение, внезапното натискане на спирачки и резките завои крият сериозни опасности.

При забавяне на скоростта, използвайте доколкото е възможно спирачките на двигателя. Внезапното натискане на спирачки на заснежена или заледена настилка може да предизвика занасяне. Трябва да поддържате достатъчна дистанция между автомобилата, които се движат пред Вас, и Вашия автомобил.

Освен това натискайте спирачката леко. Следва да се отбележи че инсталирането на веригите върху гума та ще позволи прилагането на по-голяма движеща сила, но няма да предотврати занасянето встрани.

### К СВЕДЕНИЮ

**Веригите за гуми не са позволени във всички държави. Проверете нормативната уредба в своята страна преди да поставите вериги за гуми.**

## Гуми за сняг

Ако поставите гуми за сняг на своя авто- мобил се уверете, че това са радиални гуми със същия размер и товарен индекс като тези на оригиналните гуми. Поставете гуми за сняг на всичките четири колела, за да балансирате експлоатацията на своя автомобил във всякакви атмосферни условия. Имайте предвид, че тягата на гумите за сняг върху суха настилка не може да бъде толкова голяма колкото тази на оригиналните гуми. Следва да карате внимателно, дори когато пътищата са почистени. Консултирайте се с доставчика на гуми за максималната препоръчителна скорост.

### ОСТОРОЖНО

#### Размер на гумите за сняг

Гумите за сняг следва да са равностойни по размер и тип на тези на стандартните гуми на автомобила. В противен случай това може да се отрази неблагоприятно на безопасността и експлоатацията на Вашия автомобил.

*Не монтирайте гуми с шипове, преди да сте проверили местните, национални и общински разпоредби за възможни ограничения в тяхната употреба.*

## Вериги за гуми

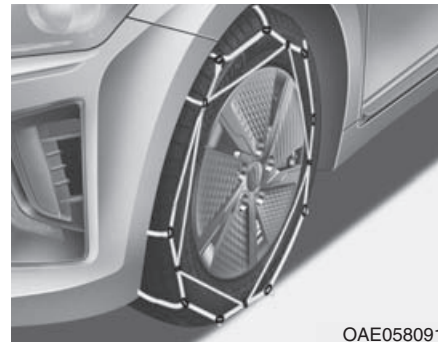

OAE058091

Тъй като страниците на радиалните гуми са по-тънки, те могат да се повредят, ако върху тях се монтират някои видове вериги за сняг. Ето защо се препоръчва използването на гуми за сняг, а не на вериги за сняг. Не поставяйте вериги върху авто- мобили, чиито колела са с алуминиеви джан- ти; веригите за сняг могат да повредят колелата. Ако трябва да се използват вериги за сняг, използвайте телени вериги с дебелина от поне 12 мм.

Повредата на Вашия автомобил вследствие на неправилната употреба на вериги за сняг не е в обхвата на гаранцията на производителя на Вашия автомобил.

Поставяйте веригите винаги по две, на предните гуми. Обърнете внимание, че поставянето на вериги на гумите на автомобила осигурява по-добра задвижваща сила, но не предпазва от странични поднасяния.



### ВНИМАНИЕ

- Уверете се, че размерът и видът на веригите са правилните за Вашите гуми. Неправилните вериги за сняг могат да повредят каросерията и окачването на автомобила и този тип повреда може да не е в обхвата на производствената гаранция за Вашия автомобил. Също така куките за свързване на веригите за сняг могат да се повредят от намиращите се в контакт с тях автомобилни части, като това може да доведе до разхлабването им. Уверете се, че веригите за сняг са от клас S според класификацията на Дружеството на автомобилните инженери (SAE).

(продолжение)

(продолжение)

- Винаги проверявайте дали веригите са били поставени правилно след като изминете около 0,5 до 1 км, за да се уверите в безопасното им поставяне. Затегнете веригите или ги поставете отново, ако са се разхлабили.

## Монтиране на вериги

Когато инсталирате веригите, следвайте инструкциите на производителя и ги затегнете максимално. Карайте бавно с инсталирани вериги. Ако чуete, че веригите са навлезли в контакт с каросерията или шасито, спрете и ги затегнете. Ако те все още са в контакт, намалете скоростта до преустановяване на контакта. Свалете веригите веднага, щом започнете да карате по почистените пътища.

### ОСТОРОЖНО

#### Поставяне на вериги

Когато поставите вериги за сняг, паркирайте автомобила на равно място далеч от пътното движение. Включете аварийните светлини и поставете светлоотразителния триъгълник зад автомобила, ако разполагате с такъв. Винаги паркирайте автомобила в паркинг, дръпнете ръчната спирачка и изключете двигателя преди да поставите веригите за сняг.

### ОСТОРОЖНО

#### Вериги за гуми

- Използването на вериги може да се отрази неблагоприятно на работата на Вашия автомобил.
- Не надвишавайте пределната скорост, препоръчана от производителя, или скоростта от 30 км/ч, което е по-ниско.
- Карайте внимателно и избягвайте неравности, дупки, резки завои и други опасности на пътя, които могат да накарат автомобила да подскача.
- Избягвайте резките завои или използването на спирачки, ако колелата са блокирани.

### ВНИМАНИЕ

- Веригите с грешен размер или тези, които са неправилно инсталирани, могат да повредят спирачните накладки, окачването, каросерията и колелата.
- Спрете и затегнете веригите повторно винаги, щом ги чуete да удрят автомобила.

## TÉLI VEZETÉS (HUNGARIAN)

Télen a nehéz időjárási feltételek nagyobb elhasználódást és más problémákat eredményezhetnek. A téli vezetés problémáinak csökkentése érdekében célszerű követnie a következő javaslatokat:

### Havas vagy jeges útviszonyok

Mély hóban közlekedéshez szükség lehet téli gumiabroncsok használatára vagy kerekeire hólánc felszerelésére. Ha téli gumiabroncsokra van szüksége, a gyárilag felszerelttel megegyező méretű és típusú gumiabroncsot kell választani. Ennek figyelmen kívül hagyása hátrányosan befolyásolja gépkocsija biztonságát és vezethetőségét. Ezen túlmenően a nagy sebességű haladás, a hirtelen gyorsítás, a hirtelen fékezés és a gyors kanyarvétel nagyon veszélyes gyakorlat.

Lassításkor a lehető legjobban használja ki motorja fékhatását. Havas vagy jeges úton a hirtelen fékezés megcsúszást okozhat. Elegendően nagy követési távolságot kell tartania saját gépkocsija és az Ön előtt haladó jármű között. Tehát óvatosan fékezzen. Jegyezze meg, hogy hólánc használatakor megnő a hajtóerő, de nem segít az oldalra kicsúszás elkerülésében.

### MEGJEGYZÉS

**A hólánc nem legális minden országban. Ellenőrizze az Ön országának törvényeit, mielőtt felszereli a hóláncot.**

## Téli gumiabroncs

Ha téli gumiabroncsot akar használni, először győződjön meg arról, hogy ezek megfelelő méretű és terhelhetőségű radiál abroncsok. Kifejezetten javasoljuk, hogy mind a négy kerékre szereltesse téli gumiabroncsot, hogy biztosítsa gépkocsija jó vezethetőségét. Ne feledje, hogy a téli gumiabroncsok tapadása száraz úton nem olyan jó, mint a gépkocsira eredetileg felszerelt gumiabroncsoké. Még tiszta úton is óvatosan kell vezetnie. Tájékozódjon a gumiszerelőnél a megengedett legnagyobb sebességgel kapcsolatban.

### VIGYÁZAT!

#### A téli gumiabroncsok mérete

**A téli gumiabroncsnak mind méretében, mind szerkezetében meg kell egyeznie az eredeti nyárrival. Ellenkező esetben gépkocsija biztonsága és vezethetősége kedvezőtlenül változhat.**

*Ne szereltesse fel szöges gumiabroncsot, mielőtt tájékozódna a használatukra, illetve esetleges tiltásukra vonatkozó helyi előírásokról.*

## Hóláncc



OAE058091

Mivel a radiál gumiabroncsok oldalfala vékonyabb, megsérülhetnek bizonyos fajtájú hóláncc felszerelésétől. Ezért inkább javasoljuk a téli gumiabroncsok használatát, mint a hóláncc használatát. Ne szereljen fel hólánccot alumínium keréktárcsás kerékre, mivel a hóláncc sérüléseket okozhat a keréktárcsán. Ha mégis hólánccot kellene használnia, használjon 12 mm-es átmérőnél kisebb, kábeltípusú hólánccot. Gépkocsijának a hóláncc helytelen használatából eredő kárait nem vonatkozik a garancia.

A hóláncot mindig párban szerelje fel az első kerekre. Fontos megjegyezni, hogy a kerekre felszerelt hólánc nagyobb tapadóerőt biztosít, azonban nem akadályozza meg a kicsúszást oldalra.

### FIGYELEM!

- **Ügyeljen arra, hogy a hólánc a gumibroncsaihoz megfelelő méretű és típusú legyen. A nem megfelelő méretű hólánc megrongálhatja gépkocsija karosszériáját és felfüggesztéseit, és erre nem vonatkozik a gépkocsi garanciája. Ezenkívül a hólánc összekötő kapcsai megsérülhetnek a karosszériához ütdéstől, amitől a hólánc meglazulhat, és leeshet a kerékről. Kizárólag az SAE szabvány szerinti „S” osztályú hóláncot használjon.**
- **0,5 - 1km megtétele után ellenőrizze megfelelő elhelyezkedésüket a biztonságos felszerelésük érdekében. Ha meglazultak, húzza meg újra, vagy szerelje fel ismét a hóláncokat.**

### A hólánc felszerelése

A hólánc felszerelésekor figyelmesen kövesse gyártójának utasításait, és a lehető legfeszesebbre húzza meg a láncot. A felszerelt hólánccal lassan közlekedjen. Ha a lánc hozzáverődik a karosszériához vagy az alvázhhoz, álljon meg és feszítsen rajta. Ha még mindig hozzáér, lassítson le annyira, hogy megszűnjön a kontaktus. Haladéktalanul távolítsa el a láncokat, amint tiszta útra ér.

### VIGYÁZAT!

#### Hólánc felszerelése

Forgalomtól távol eső sík felületen álljon félre. Kapcsolja be a vészvillogót és tegyen ki elakadásjelző háromszöget a gépkocsi mögé. A hólánc felszerelése előtt mindig kapcsolja P állásba a sebességváltó választókarját, működtesse a rögzítőféket, majd állítsa le a motort.

## VIGYÁZAT!

### Hólánc

- A hólánc használata jelentősen korlátozza a gépkocsi kezelhetőségét.
- Ne lépje túl a 30 km/h sebességet, vagy a hólánc gyártója által meghatározott maximális sebességet. Mindig a kettő közül alacsonyabb értéket tartsa be.
- Vezessen óvatosan, kerülje a bukkanókat, lyukakat, éles kanyarokat és az úton előforduló egyéb veszélyforrásokat, melyek a gépkocsi erős berugózását okozzák.
- Tartózkodjon az éles kanyarvételtől és a blokkoló kerekekkel történő fékezéstől.

## FIGYELEM!

- A nem megfelelő méretű vagy rosszul felszerelt hólánc megrongálhatja gépkocsija féktömlőit, felfüggesztéseit, karosszériáját és a kerekeit.
- Álljon meg és húzza feszebbre a hóláncokat, ha beleütnek a gépkocsi valamelyik alkatrészébe.



## VETRARAKSTUR (ICELANDIC)

Akstur í þungri færð og vetrarveðri leiðir til aukins slits á ökutækinu og skapar ýmis vandamál. Hægt er að draga úr erfiðleikum sem fylgja vetrarakstri ef farið er að þessum ráðleggingum:

### Akstur í snjó eða hálku

Við akstur í djúpum snjó kann að vera nauðsynlegt að nota vetrarhjólbarða eða setja keðjur á hjólbarðana. Reynist nauðsynlegt að nota vetrarhjólbarða þarf að velja hjólbarða af sömu stærð og gerð og venjulegu hjólbarðarnir. Sé það ekki gert getur það dregið úr öryggi og skert aksturseygisleika ökutækisins.

Hraðakstur, skyndileg hröðun, nauðhemplun og krappar beygjur geta enn fremur falið í sér mikla hættu.

Þegar dregið er úr hraða er ráðlegt að beita vélarhemplun sem kostur er. Við nauðhemplun á snævi þöktum eða hálum vegum getur ökutækið hæglega runnið til. Nauðsynlegt er að halda hæfilegri fjarlægð á milli þíns ökutækis og ökutækisins fyrir framan. Alltaf ætti að beita hemlinum mjúklega. Hafa ber í huga að ef keðjur eru settar á hjólbarða fæst aukinn drifkraftur en það hindrar þó ekki að ökutækið renni til hliðanna.

### ATHUGIÐ

**Notkun snjókeðja er ólögleg í sumum ríkjum. Kynnið ykkur gildandi landslög áður en keðjur eru settar upp.**

## Vetrarhjólarðar

Ef vetrarhjólarðar eru settir á ökutækið þarf að gæta þess að nota þverofna hjól- barða af sömu stærð og áspunga og upprunalegu hjólarðarnir. Setjið vetrarhjólarða á öll fjögur hjólin til að tryggja örugga stýringu ökutækisins við öll veðurskilyrði. Hafið í huga að á auðum vegi kunna vetrarhjólarðar að hafa minna grip en hjólarðarnir sem fylgdu ökutækinu. Því þarf að aka af gætni, jafnvel á auðum vegum. Ráðfærið ykkur við söluaðila hjólarðanna um ráðlagðan hámarkshraða.

### ⚠ VIÐVÖRUN

#### Stærðir vetrarhjólarða

Vetrarhjólarðar ættu að vera af sömu stærð og gerð og hjólarðarnir sem fylgdu ökutækinu.

Misræmi á því getur dregið úr öryggi og skert aksturseginnleika ökutækisins.

Áður en negldir hjólarðar eru settir upp er rétt að kynna sér reglugerðir um notkun slíkra hjólarða í viðkomandi landi, fylki eða sveitarfélagi.

## Keðjur á hjólarða

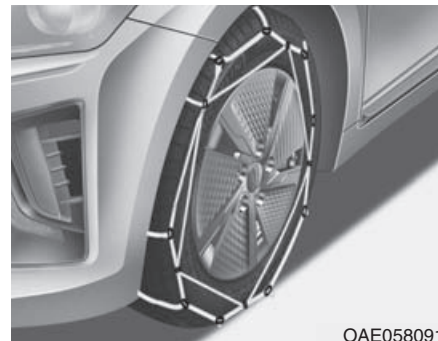

OAE058091

Hliðar þverofinna hjólarða eru þynnri en á öðrum hjólbörðum og sumar gerðir snjókeðja geta því valdið skemmdum á þeim. Því er ráðlegt að nota vetrarhjólarða fremur en keðjur, ef þess er kostur.

Setjið aldrei keðjur á hjólarða ökutækja sem búin eru álfelgum þar sem keðjurnar geta valdið skemmdum á felgunum. Ef óhjákvæmilegt reynist að nota keðjur skal nota vírkeðjur sem eru innan við 12 mm á þykkt.

Ábyrgðartrygging söluaðila ökutækisins tekur ekki til skemmda sem orsakast af rangri notkun snjókeðja.

Aðeins skal setja keðjur á í pörum og aðeins á framhjólbarðana. Hafa ber í huga að ef keðjur eru settar á hjólbarða fæst aukinn drifkraftur. Það hindrar þó ekki að ökutækið renni til hliðanna.

### VARÚÐ

- **Gætið þess að snjókeðjurnar séu af þeirri stærð og gerð sem hæfir hjólbörðunum. Notkun snjókeðja af rangri gerð getur valdið skemmdum á yfirbyggingu og fjöðrun ökutækisins og kann að falla utan ábyrgðartryggingar söluaðila ökutækisins. Þá geta festikrókar keðjanna skemmst vegan núnings við íhluti ökutækisins og snjókeðjurnar losnað af hjólbarðanum. Gætið þess að snjókeðjurnar séu með SAE-vottun í S-flokki.**
- **Eftir um það bil 0,5-1 km akstur skal ævinlega skoða keðjurnar aftur til að tryggja að þær hafi verið settar upp á réttan og öruggan hátt. Herðið keðjurnar eða setjið þær aftur á ef þær hafa losnað.**

### Uppsetning 6 kepjum

Pegar keðjur eru settar á skal fylgja leiðbeiningum framleiðanda og herða keðjurnar eins mikið og unnt er. Þegar keðjur hafa verið settar á skal aka hægt. Ef hljóð heyrst sem bendir til að keðjurnar séu í snertingu við yfirbyggingu eða undirvagn er rétt að nema staðar og herða keðjurnar. Ef snerting virðist enn eiga sér stað skal hægja aksturinn þar til hljóðið þagnar. Takið keðjurnar niður um leið og komið er á rudda og snjólausu vegi.

## VIÐVÖRUN

### Uppsetning á keðjum

Pegar snjókeðjur eru settar upp skal leggja ökutækinu á sléttum fleti fjarri umferð. Kveikið á viðvörunarljósum ökutækisins og setjið þríhyrningslaga viðvörunarskilti upp fyrir aftan ökutækið, ef það er tiltækt. Hafið ökutækið ævinlega í stöðuhemli og drepíð á vélinni áður en snjókeðjur eru settar upp.

## VIÐVÖRUN

### Keðjur á hjólbarða

- Notkun keðja getur skert aksturs- eiginleika ökutækisins.
- Akið ekki hraðar en 30 km/klst. eða samkvæmt ráðlögðum hámarkshraða framleiðanda keðjanna, hvort sem reynist lægra.
- Akið gætilega og sneiðið hjá þústum, holum, kröppum beygjum og öðrum hættum á veginum, sem gætu valdið hristingi ökutækisins.
- Forðist krappar beygjur eða læsta hemlun.

## VARÚÐ

- Séu snjókeðjur af rangri stærð eða rangt upp settar geta þær valdið skemmdum á hemlalögn, fjöðrun, yfirbyggingu og hjólum ökutækisins.
- Hvenær sem hljóð bendir til þess að keðjurnar sláist við ökutækið skal stöðva akstur og herða keðjurnar.

### JAZDA ZIMĄ (POLISH)

Surowe warunki pogodowe zimą powodują większe zużycie pojazdu i inne problemy. Aby zminimalizować problemy związane z jazdą w zimie, postępuj zgodnie z poniższymi sugestiami:

#### Jazda w warunkach śniegowych i przy oblodzeniu

Aby prowadzić pojazd w głębokim śniegu, może okazać się niezbędne użycie opon zimowych lub zainstalowanie łańcuchów śniegowych. Jeśli potrzebne okażą się opony zimowe, konieczne jest wybranie opon o rozmiarze i typie odpowiadających oponom, w jakie pojazd był pierwotnie wyposażony. Jeśli założone zostaną nieodpowiednie opony, będzie to miało negatywny wpływ na bezpieczeństwo i prowadzenie pojazdu. Ponadto jazda z nadmierną prędkością, gwałtowne przyspieszanie, nagłe hamowanie i ostre skręty będą stanowiły potencjalnie bardzo duże niebezpieczeństwo.

Podczas zwalniania należy w pełni wykorzystać hamowanie silnikiem. Nagłe hamowanie na zaśnieżonej lub oblodzonej drodze może spowodować poślizg pojazdu.

Należy utrzymywać odpowiedni odstęp od pojazdu jadącego z przodu. Hamulców należy używać ostrożnie. Należy pamiętać, że założenie łańcuchów śniegowych zapewni większą siłę napędową, ale nie zapobiegnie ślizganiu się na boki.

#### UWAGA

**Stosowanie łańcuchów śniegowych nie jest zgodne z prawem we wszystkich krajach. Przed założeniem łańcuchów śniegowych należy sprawdzić przepisy danego kraju.**

## Opony zimowe

Kiedy zakładane są opony zimowe, należy upewnić się, że są to opony radialne o takim samym rozmiarze i zakresie obciążeń co pierwotne opony pojazdu. Opony zimowe należy zakładać na wszystkie cztery koła pojazdu, by we wszystkich warunkach pogodowych pojazd pozwalał się prowadzić równomiernie. Należy pamiętać, że przyczepność zapewniana przez opony zimowe na suchej drodze może nie być równie wysoka jak przyczepność pierwotnych opon pojazdu. Pojazd należy prowadzić ostrożnie nawet wtedy, gdy drogi są oczyszczone. Aby poznać informacje na temat zalecanych ograniczeń prędkości dla danych opon, należy skontaktować się ze sprzedawcą opon.

### OSTRZEŻENIE

#### Rozmiar opon zimowych

**Opony zimowe powinny mieć rozmiar i typ odpowiadający standardowym oponom pojazdu. Jeśli tak nie jest, może to mieć negatywny wpływ na bezpieczeństwo i prowadzenie pojazdu.**

*Opony okoliczanych nie należy zakładać bez uprzedniego sprawdzenia w przepisach lokalnych, stanowych i miejskich, czy na ich użycie nie są nałożone ograniczenia.*

## Łańcuchy śniegowe (przeciwślizgowe)



Ponieważ ścianki boczne opon radialnych są cieńsze, założenie niektórych rodzajów łańcuchów śniegowych może spowodować ich uszkodzenie. Z tego względu zaleca się korzystanie z opon zimowych zamiast łańcuchów śniegowych. Łańcuchów śniegowych nie należy zakładać w pojazdach, które są wyposażone w felgi aluminiowe, ponieważ mogą one powodować uszkodzenia felg. Jeśli użycie łańcuchów śniegowych jest niezbędne, należy zastosować łańcuchy drutowe o grubości poniżej 12 mm.

Uszkodzenia pojazdu spowodowane użyciem niewłaściwych łańcuchów śniegowych nie jest objęte gwarancją producenta pojazdu.

Łańcuchy na opony należy zakładać jedynie parami i na przednich oponach. Należy pamiętać, że założenie łańcuchów na oponach zwiększy siłę napędową, ale nie zapobiegnie poślizgowi bocznemu.



### **OSTROŻNIE**

- **Należy upewnić się, że łańcuchy śniegowe mają odpowiedni rozmiar i typ dla opon pojazdu. Zastosowanie niewłaściwych łańcuchów śniegowych może spowodować uszkodzenie nadwozia oraz zawieszenia, a zniszczenia powstałe w ten sposób mogą nie być objęte gwarancją producenta pojazdu.**

**(Ciąg dalszy)**

### **(Ciąg dalszy)**

**Ponadto, haczyki łączące łańcuchów śniegowych mogą zostać zniszczone na skutek stykania się z elementami samochodu, co może spowodować zsuniecie się łańcuchów z opon. Należy upewnić się, że łańcuchy śniegowe są klasy "S" SAE i posiadają certyfikat.**

- **Po przejechaniu ok. 0,5 do 1 km (0,3 do 0,6 mil), dla zachowania bezpieczeństwa, należy zawsze sprawdzić, czy łańcuchy śniegowe zostały poprawnie założone. Jeśli łańcuchy poluzowały się, należy je zacisnąć lub założyć ponownie.**

### **Zakładanie łańcuchów śniegowych**

Zakładając łańcuchy śniegowe należy postępować zgodnie z instrukcjami podanymi przez producenta. Łańcuchy należy założyć tak ciasno, jak to tylko możliwe. Kiedy łańcuchy są już założone, pojazd należy prowadzić powoli. Jeśli dadzą się słyszeć dźwięki świadczące o tym, że łańcuchy stykają się z nadwoziem lub podwoziem, należy zatrzymać samochód i zacisnąć je. Jeśli łańcuchy wciąż stykają się z elementami pojazdu, należy zmniejszać prędkość, aż łańcuchy przestaną uderzać w samochód. Łańcuchy należy zdjąć jak tylko rozpocznie się jazdę po oczyszczonej drodze.

## OSTRZEŻENIE

### Zakładanie łańcuchów śniegowych

Aby założyć łańcuchy śniegowe, należy zatrzymać pojazd na płaskim podłożu, z dala od ruchu drogowego. Włączyć światła awaryjne pojazdu i umieścić za nim trójkąt ostrzegawczy, jeśli jest on dostępny. Zanim rozpocznie się instalowanie łańcuchów śniegowych dźwignię zmiany biegów należy zawsze umieścić w położeniu P (Postój), zaciągnąć hamulec postojowy i wyłączyć silnik.

## OSTRZEŻENIE

### Łańcuchy śniegowe

- Użycie łańcuchów śniegowych może mieć negatywny wpływ na prowadzenie pojazdu.
- Pojazd nie należy prowadzić szybciej niż 30 km/h (20 mil/h) lub z prędkością większą, niż zalecana przez producenta, którakolwiek z tych wartości okaże się mniejsza.
- Pojazd należy prowadzić ostrożnie i unikać wybojów, dziur, ostrych skrętów i innych zagrożeń drogowych, które mogą powodować podskakiwanie pojazdu.
- Należy unikać ostrych zakrętów lub hamowania z zablokowanymi kołami.

## OSTROŻNIE

- Łańcuchy o niewłaściwym rozmiarze lub niepoprawnie założone mogą uszkodzić linki hamulcowe pojazdu, zawieszenie, nadwozie oraz koła.
- Za każdym razem, kiedy da się usłyszeć, że łańcuchy uderzają w samochód, należy zatrzymać się i zacisnąć je.





Ovlašćeni distributer i serviser za Srbiju i Crnu Goru

**HYUNDAI SRBIJA D.O.O.**

Milutina Milankovića 7v, 11070 Beograd, Srbija

Direkcija: +381 11 2252 301, office@hyundai.co.rs

Salon: +381 11 2252 500, salon@hyundai.co.rs

Servis: +381 11 2252 400, servis@hyundai.co.rs

[www.hyundai.co.rs](http://www.hyundai.co.rs)